

Amica

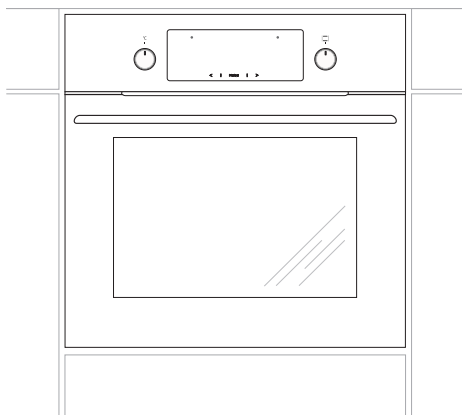

10222.3EHpTsHbX / BOC4512
10223.3EHpTsDpHbX / BOC5542
10223.3EHpTsDpHbS / BOC5542S

(HU) KEZELÉSI ÚTMUTATÓ.....	2
(BG) ИНСТРУКЦИИ ЗА УПОТРЕБА.....	32

TISZTELT VÁSÁRLÓ,

az Amica sütő egy rendkívül könnyen kezelhető, nagy hatásfokú termék. A kezelési útmutatóval való megismerkedés után üzemeltetése semmilyen gondot nem jelent majd.

A sütőt a gyártó csomagolás előtt biztonsági és használhatósági szempontból gondosan ellenőrizte.

Kérjük Önöket, hogy a sütő beüzemelése előtt alaposan tanulmányozzák át a kezelési útmutatót. Az abban foglaltak betartásával megelőzhető a szabálytalan használat.

A kezelési útmutatót őrizték meg és úgy tárolják, hogy mindig kéznél legyen. Az abban foglaltak pontos betartásával elkerülhetőek a balesetek.



Figyelmeztetés!

A készüléket csak az útmutató elolvasása / megértése után kapcsolják be.

A készüléket kizárólag háztartási célra tervezték.

A gyártó fenntartja a jogot, hogy a készüléken annak alapvető működését nem befolyásoló műszaki változtatásokat vezessen be.

TARTALOMJEGYZÉK

Alapvető információk.....	2
Biztonsági előírások.....	4
A készülék bemutatása.....	8
A készülék jellemzői.....	9
A készülék üzembe helyezése.....	10
Használat.....	16
Praktikus tanácsok a sütő használatához.....	23
A sütő tisztítása és karbantartása.....	26
Hibaelhárítás.....	30
Műszaki adatok.....	31

A BIZTONSÁGOS HASZNÁLAT SZABÁLYAI

Figyelmeztetés. Készülék használat közben felforrósodik. Különös gonddal kell megelőznünk a fűtőelemekhez való hozzáérést. A készüléktől tartsuk távol a 8 évnél fiatalabb gyermekeket, feltéve, ha megfelelő felügyelet alatt vannak.

A készüléket 8 éves vagy annál idősebb gyermekek, korlátozott fizikai, érzékszervi és pszichikai képességekkel rendelkező, vagy tapasztalattal nem rendelkező személyek csak felügyelet mellett használhatják, vagy csak akkor, ha a használat a kezelési útmutató szabályai szerint történik, amelyekkel a biztonságukért felelős személy ismertette meg a használókat. Ügyeljünk arra, hogy gyermekek ne játsszanak a készülékkel. A sütő tisztítását és kezelését nem végezhetik felügyelet nélkül hagyott gyermekek.

Használat közben a sütő felforrósodik. Ügyeljünk rá, nehogy megérintsük a sütő forró belső felületét.

Használat közben a sütő külső részei is felmelegszenek. A kisgyermekeket tartsák távol a készüléktől.

Figyelmeztetés. Nem szabad karcolást okozó szereket, vagy éles fémszerszámokat használni a sütő üvegajtájának tisztításához. Ezek megkarcolhatják a felületet, ami repedést okozhat.

Figyelmeztetés. Az áramütés elkerülése végett az égő cseréjekor győződjenek meg róla, hogy a készülék ki van kapcsolva.

A sütőt nem szabad gőztisztító berendezéssel tisztítani.

A BIZTONSÁGOS HASZNÁLAT SZABÁLYAI



- A készüléket az érvényben lévő előírásoknak megfelelően kell beszerezni, és csak jól szellőző helyiségben szabad használni. A beállítás és használat előtt ismerkedjenek meg a kezelési útmutatóval.
- Ügyelni kell, nehogy a háztartási kisgépek (pl. mixer) vagy azok vezetéke hozzáérjen a tűzhely forró részeihez.
- Zsiradékon való sütés közben ne hagyjuk a készüléket felügyelet nélkül. Túlhevülés miatt a zsiradékok meggyulladhatnak.
- Ha a tűzhely meghibásodik, az ismételt üzembe helyezés csak a hiba szakember általi elhárítása után engedélyezett.
- A sütő nyitott ajtaját ne terheljük 15 kg-nál nagyobb súllyal.
- Tilos a készülék hozzá nem értő személyek általi átalakítása és javítása.
- A készüléket kizárólag arra a célra szabad használni, amelyre tervezték. Minden más célú felhasználása (pl. helyiségek fűtése) szabálytalan és veszélyes.
- Bármilyen műszaki meghibásodás esetén haladéktalanul áramtalanítani kell a be-
rendezést.

HOGYAN TAKARÉKOSKODJUNK AZ ENERGIÁVAL



Aki felelősségteljesen használja az elektromos energiát, az nemcsak családi költségvetését, hanem a környezetet is kíméli. Ezért segítünk az energiával való takarékoskodásban. Ezt a

következőképpen tehetjük meg:

● **Kerüljük az ajtó gyakori nyitogatását.** Szükségtelenül ne nyitogassuk a sütő ajtaját.

● **A sütőt csak nagyobb mennyiségű étel készítésére használjuk.** Az 1 kg-ot nem meghaladó mennyiségű húst gazdaságosabban készíthetjük el lábosban, a főzőfelületen.

● **Használjuk fel a sütő maradék hőjét.** 40 percnél hosszabb sütési idő esetén a sütőt 10 perccel az étel elkészülte előtt kapcsoljuk ki.

Figyelmeztetés!

Programkapcsoló használata esetén rövidebb időt programozunk be.

● **Ügyeljünk a sütő ajtajának pontos illeszkedésére.** A sütő ajtószigetelésén lévő szennyeződések miatt elillan a hő. Ezeket legjobb azonnal eltávolítani.

● **A készüléket ne telepítsük hűtő- vagy fagyasztó berendezések közvetlen közelébe.** Az elektromos energia fogyasztása szükségtelenül megnő.

A KÉSZÜLÉK KICSOMAGOLÁSA



A készüléket a sérülések megelőzése céljából a szállítás idejére becsomagoltuk. Kicsomagoláskor oly módon távolítsák el a csomagoló anyagokat, hogy azok a természetes környezetet ne

veszélyeztethessék. Valamennyi csomagoló anyag környezetbarát, 100%-ban újrahasznosítható, és a megfelelő szimbólummal jelölt.

Figyelmeztetés! A csomagolóanyagokat (polietilén zacskókat, hungarocell elemeket) a kicsomagolás közben gyermekektől távol kell tartani.

A KÉSZÜLÉK LESELEJTEZÉSE



Az ilyen jelölés arról tájékoztat, hogy az elhasznált készüléket nem szabad a háztartási hulladékokkal együtt elhelyezni.



A felhasználó köteles azt az elektromos és elektronikai hulladékokat gyűjtő pontokon

leadni. A helyi gyűjtőpontok, köztük az üzletek, illetve a helyi közigazgatási egységek a készülék leadásának megfelelő hálózatát alkotják.

Az elhasznált elektromos és elektronikai berendezések megfelelő kezelése elősegíti, hogy elkerüljük az emberek és a környezet egészségét veszélyeztető azon következményeket, amelyeket az ilyen készülékek nem megfelelő tárolása és feldolgozása miatt keletkező veszélyes hulladékok okoznának.

A KÉSZÜLÉK BEMUTATÁSA

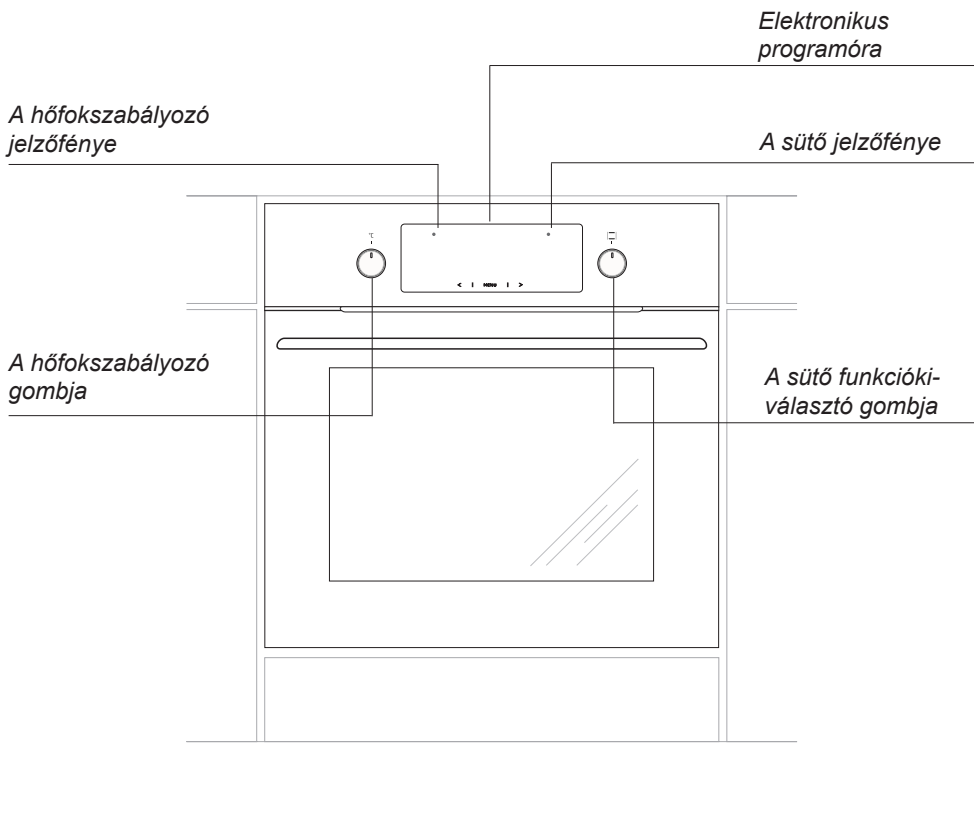

A KÉSZÜLÉK JELLEMZŐI

Kellékek

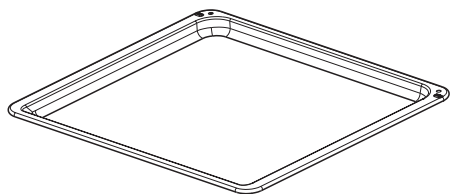

*Tepsi sütemény sütéséhez**

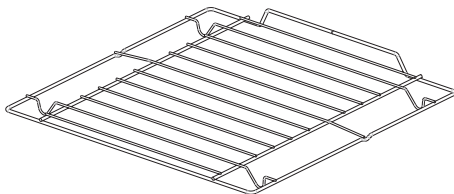

Grillrács (szárító rács)

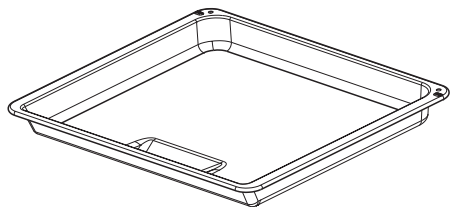

*Tepsi sültékhez**

*Oldalsó sínek**

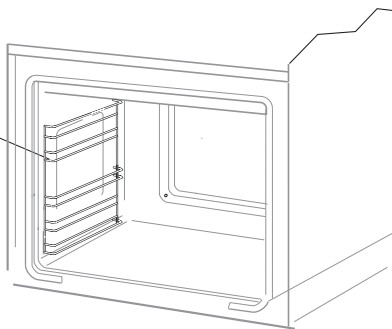

**választható*

A KÉSZÜLÉK ÜZEMBE HELYEZÉSE

A sütő beépítése

- A konyahelyiségnek száraznak és szellősnek kell lennie, valamint az előírásoknak megfelelő, jól működő szellőzéssel kell rendelkeznie. A sütőt úgy kell beállítani, hogy annak minden kezelőeleme szabadon elérhető legyen.
- A sütő Y osztályú. A beépítésre szolgáló bútor felületének és ragasztóanyagának alkalmasnak kell lennie 100 °C hőmérséklet elviselésére. Amennyiben ez a feltétel nem teljesül úgy fennáll a veszélye annak, hogy a bútor felülete megolvad, eldeformálódik.
- Az alábbi rajzon felüntetett méretű nyílást kell kialakítani a bútorban: A – munkapult alá történő beépítés B – szekrénybe történő beépítés
- A sütőt teljesen be kell tolni a kialakított helyre, majd négy darab csavarral rögzíteni kell

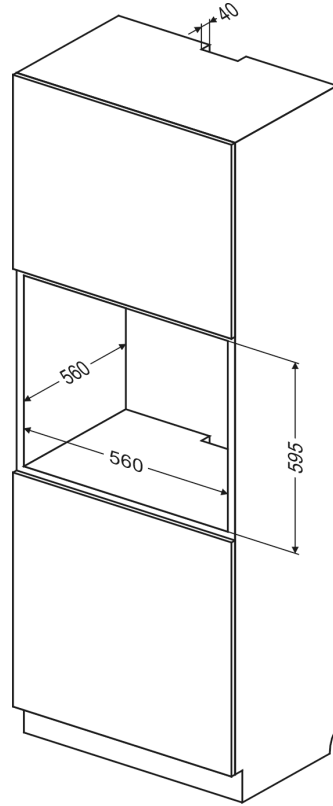

Rys.B

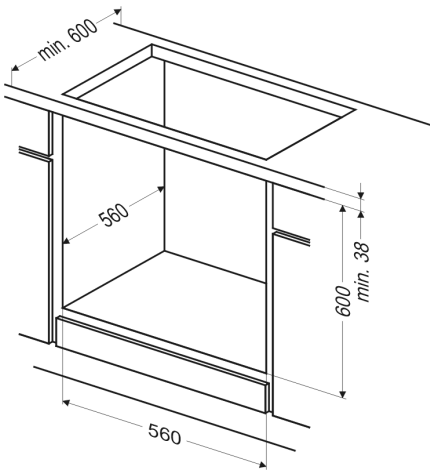

Rys.A

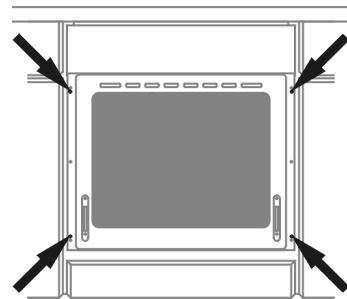

Rys.C

Figyelmeztetés!

Telepítés végzi feszültségmentesítését.

A KÉSZÜLÉK ÜZEMBE HELYEZÉSE

Csatlakoztatás az elektromos hálózathoz

Mielőtt csatlakoztatná a készüléket az elektromos hálózathoz ismerkedjen meg az adattáblán foglalt információkkal.

- A tűzhelyet gyárilag egyfázisú, 230 V feszültségű, 1N~50 Hz váltakozó áramú elektromos hálózathoz való csatlakoztatásra készítették fel. A csatlakozó vezeték 3×1,5 mm² átmérőjű, 1,5 m hosszú, védőföldeléssel ellátott,
- A dugaszoló aljzatnak földeltnek kell lennie. Az aljzatnak a beszerelés után a felhasználó által hozzáférhetőnek kell lennie.
- Az aljzathoz való csatlakoztatás előtt ellenőrizni kell, hogy:
 - kibírja-e a biztosíték és az elektromos rendszer a tűzhely terhelését, az áramkört 16A biztosítókkal kell ellátni
 - az elektromos rendszer rendelkezik-e az aktuális szabványoknak megfelelő földeléssel,
 - hozzáférhető-e az aljzat.

A beépítést követően az aljzatnak hozzáférhetőnek kell lennie.

Figyelmeztetés!

Ha a nem leválasztható kábel megsérül, az áramütés veszélyének elkerülése végett azt csak a gyártó, szakszerviz, vagy megfelelően képzett személy cserélheti ki.

A KÉSZÜLÉK BESZERELÉSE

Az első bekapcsolás előtt

- távolítsuk el a csomagolást,
- vegyük ki a sütő tartozékait, mossuk el mosogatószeres meleg vízben,
- kapcsoljuk be a szellőzést vagy nyissunk ablakot,
- takarítsuk és mossuk ki a sütőt, majd kb. 30 percre és 250 °C fokra állítva kapcsoljuk be
- a főzőzónák kb 4 percen keresztül kell melegíteni edény használata nélkül

A sütő belsejét csak meleg vízzel és kevés folyékony mosogatószerrel szabad mosni.

A vezérlőgombok a panel síkjába vannak süllyesztve. A kívánt funkció kiválasztásához az alábbi lépések szükségesek:

1. Finoman nyomja be a vezérlőgombot, majd engedje el
 2. A vezérlőgombot a kívánt funkció kiválasztásának megfelelően forgassa el
- A funkciók a vezérlőgombok oldalán vannak feltüntetve.

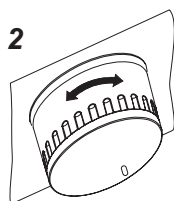
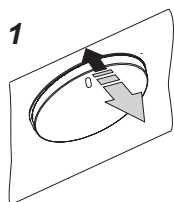

Figyelmeztetés!

A Ts elektronikus programkapcsolóval felszerelt típusokban az elektromos hálózathoz való csatlakoztatás után a kijelző „0.00” értéket fog mutatni. Be kell állítani az aktuális időt (Lásd a programkapcsoló kezelése fejezetet).

Az aktuális idő beállításának elmulasztása esetén a sütő nem működőképes.

Figyelmeztetés!

A Ts elektronikus programkapcsoló érintésre reagáló szenzorokkal van ellátva. A szenzorok érintését követően minden esetben hangjelzés hallható. A szenzorok felületét mindig tisztán kell taranni.

A KÉSZÜLÉK KEZELÉSE

A programozó működése*

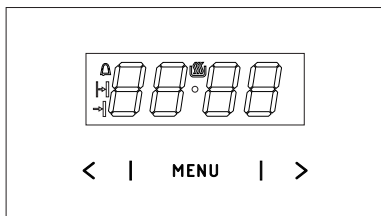

- MENÜ** - működési mód kiválasztás szenzor
> - Plusz szenzor
< - Mínusz szenzor
☰ - munkakészség szimbóluma
⚠ - a riasztó óra szimbóluma
⏰ - a munkaidő időtartamának szimbóluma
⏪ - a munkaidő befejezésének szimbóluma

Az aktuális idő beállítása

Az áramhoz, illetve egy áramszünetet követő ismételt áramhoz való csatlakoztatást követően a kijelzőn a következő érték pulzál **0.00**:

- meg kell nyomni és addig kell benyomva tartani a **MENÜ** szenzort (illetve egyszerre a **< / >** szenzorokat) míg a kijelzőn meg nem jelenik a ☰ szimbólum, s a szimbólum alatt található pont pulzálni nem kezd,
- 7 másodperc alatt állítsa be az aktuális időt a **< / >** szenzorokkal.

7 másodperc elteltével azt követően, hogy befejezte az idő beállítását, a bevitt adatok elmentésre kerülnek, s a ☰ szimbólum alatt található pont pulzálása leáll.

A módosítást később is el lehet majd végezni a **< / >** szenzorok egyszerre történő megnyomásával, s a beállítást addig el lehet elvégezni ☰ míg a szimbólum alatt található pont pulzál.

Figyelem!

A sütőt csak akkor szabad beindítani amikor a kijelzőn a ☰ szimbólum világít.

*választható

Riasztó óra

A riasztó óra bármikor aktiválható, függetlenül a programozó egyéb funkcióinak állapotától. A beállítható időtartam 1 perc és 23 óra 59 perc közötti.

Az időzítő óra beállítása:

- nyomja meg a **MENÜ** szenzort, a kijelzőn pulzálni fog a ⚠ szimbólum:
- állítsa be a riasztó órát a **< / >** szenzorokkal, a kijelzőn megjelenik a riasztó óra beállított értéke és az aktív működési mód jelzése ⚠ a beállított idő elteltével bekapcsol a hangjelzés, és pulzál a ⚠,
- nyomja meg és tartsa benyomva a **< / >** szenzort illetve **MENÜ** szenzort, hogy kikapcsolja a hangjelzést, a ⚠ szimbólum kialszik, s a kijelző körülbelül 7 másodperc elteltével az aktuális időt mutatja majd.

Figyelem!

Ha a hangjelzést nem kapcsolja ki manuálisan, akkor az kb. 7 perc elteltével automatikusan kikapcsol.



Félautomatikus működési mód



Ha Ön azt szeretné, hogy a sütő egy beállított időn belül kikapcsoljon, akkor:

- állítsa a sütő funkcióválasztó és hőmérséklet beállító tekerőgombját azokra a pozíciókra, amelyeken a sütőnek működnie kell majd,
- addig nyomogassa a **MENÜ** szenzort amíg a kijelzőn meg nem jelenik egy rövid pillanatra a *dur* s a ⏰ szimbólum pulzálni fog,
- állítsa be a kívánt időt a **< / >** szenzorokkal, 1 perc és 10 óra közötti értékre.

A beállított idő körülbelül 7 másodperc elteltével kerül lementésre, a kijelzőn ismét megjelenik az aktuális idő a világító ⏰.





A KÉSZÜLÉK KEZELÉSE



A beállított idő letelte után a sütő automatikusan kikapcsol, a hangjelzés aktiválódik, és a  valamint a  szimbólumok pulzálni fognak,



- állítsa a sütő funkció és hőmérséklet beállító tekerőgombját a kikapcsolt pozícióba,
- nyomja meg és tartsa benyomva a < / > szenzort, illetve a MENÜ szenzort a hangjelzés kikapcsolásának céljából, a  és a  szimbólumok kialszanak, s körülbelül 7 másodperc elteltével a kijelzőn ismét az aktuális idő jelenik meg.

Automatikus üzemmód

Ha a sütőnek egy bizonyos időpontban kell bekapcsolnia, és egy meghatározott időn belül kell kikapcsolnia, akkor be kell állítani a munkaidőt és a munka befejezésének idejét:

- addig nyomogassa a MENÜ szenzort, amíg a kijelzőn meg nem jelenik egy pillanatra a *dur* s a  szimbólum pulzálni fog,
- állítsa be a kívánt munkaidőt a < / > szenzorokkal hasonlóan a félautomata módhoz,
- addig nyomogassa a MENÜ szenzort, amíg a kijelzőn meg nem jelenik egy pillanatra az *End* s a  szimbólum pulzálni fog,
- Állítsa be a kikapcsolási időt (munkaidő befejezése) a < / > szenzorokkal, amely maximálisan 23 órára és 59 percre van korlátozva,
- állítsa a sütő funkcióválasztó és hőmérséklet beállító tekerőgombját azokra a pozíciókra, amelyeken a sütőnek működnie kell majd. A  és  szimbólumok aktívak, a sütő működése attól a pillanattól kezdődik, amely a beállított végidő és a beállított munkaidő közötti különbségből származik (pl. a beállított munkaidő 1 óra, a beállított végidő 14.00, a sütő automatikusan 13.00 órakor kapcsol be).

A végidő elérését követően a sütő automatikusan kikapcsol, aktiválódik a hangjelzés s a  és  szimbólumok pulzálnak,

- állítsa a sütő funkció és hőmérséklet beállító tekerőgombját a kikapcsolt pozícióba,
- nyomja meg és tartsa benyomva a < / > illetve a MENÜ szenzort a jelzés bekapcsolása céljából, a  és  szimbólumok kialszanak, s körülbelül 7 másodperc elteltével a kijelzőn ismét az aktuális idő jelenik meg.

Beállítások törlése

Ön bármely pillanatban törölni tudja a riasztó óra és az automatikus üzemmód funkció beállításait.

Az automatikus üzemmód beállításainak törlése:

- nyomja meg egyszerre a < / >, szenzorokat

A riasztó óra beállításainak törlése:

- a MENÜ szenzorral válassza ki a riasztó óra funkciót,
- ismételtlen nyomja meg a < / >, szenzorokat.

A hangjelzés tónusának módosítása

A hangjelzés tónusának módosítása a következőképpen lehetséges:

- nyomja meg egyszerre a < / >, szenzorokat
- a MENÜ szenzorral válassza ki a ton funkciót, a kijelzőn látható értékek pulzálni fognak:
- a < / > szenzorokkal válassza ki a megfelelő tónust:
1 és 3 közötti tartományban a > szenzorral
3 és 1 közötti tartományban a < szenzorral.

A KÉSZÜLÉK KEZELÉSE

A kijelző fényerejének módosítása

A kijelző fényerejét 1-től 9-ig lehet változtatni, ahol az 1 a legsötétebb és 9 a legvilágosabb. A betáplált érték akkor kerül lementésre, ha az óra inaktív (azaz a felhasználó legalább 7 másodpercen keresztül nem ért hozzá a szenzorokhoz).

A kijelző fényereje a következőképpen módosítható:

- nyomja meg egyszerre a < / >, szenzorokat
- a **MENÜ** szenzorral válassza ki a *bri* funkciót (az első megnyomás a *ton* funkcióba, a második a *bri* funkcióba kapcsol át).
- a < / > szenzorokkal válassza ki a megfelelő fényerőt:
1 és 9 közötti tartományban a > szenzorral
9 és 1 közötti tartományban a < szenzorral.

Figyelem!

Ha az óra aktív (azaz a felhasználó az elmúlt 7 másodpercben hozzáért a szenzorhoz), a kijelző fényereje maximálisra van beállítva.

Éjszakai üzemmód

22:00 és 6:00 óra között az óra automatikusan csökkenti a kijelző fényerejét.

A KÉSZÜLÉK KEZELÉSE

A programozó működése*

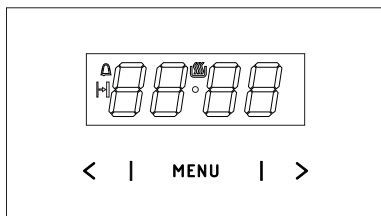

- MENÜ** - működési mód kiválasztás szenzor
> - Plusz szenzor
< - Mínusz szenzor
🕒 - munkakészség szimbóluma
🔔 - a riasztó óra szimbóluma
|| - a munkaidő időtartamának szimbóluma

Az aktuális idő beállítása

Az áramhoz, illetve egy áramszünetet követő ismételt áramhoz való csatlakoztatást követően a kijelzőn a következő érték pulzál **0.00**:

- meg kell nyomni és addig kell benyomva tartani a **MENÜ** szenzort (illetve egyszerre a < / > szenzorokat) míg a kijelzőn meg nem jelenik a 🕒 szimbólum, s a szimbólum alatt található pont pulzálni nem kezd,
- 7 másodperc alatt állítsa be az aktuális időt a < / > szenzorokkal.

7 másodperc elteltével azt követően, hogy befejezte az idő beállítását, a bevitt adatok elmentésre kerülnek, s a 🕒 szimbólum alatt található pont pulzálása leáll.

A módosítást később is el lehet majd végezni a < / > szenzorok egyszerre történő megnyomásával, s a beállítást addig el lehet elvégezni 🕒 míg a szimbólum alatt található pont pulzál.

Figyelem!

A sütőt csak akkor szabad beindítani amikor a kijelzőn a 🕒 szimbólum világít.

*választható

Riasztó óra

A riasztó óra bármikor aktiválható, függetlenül a programozó egyéb funkcióinak állapotától. A beállítható időtartam 1 perc és 23 óra 59 perc közötti.

Az időzítő óra beállítása:

- nyomja meg a **MENÜ** szenzort, a kijelzőn pulzálni fog a 🔔szimbólum:
- állítsa be a riasztó órát a < / > szenzorokkal, a kijelzőn megjelenik a riasztó óra beállított értéke és az aktív működési mód jelzése 🔔 a beállított idő elteltével bekapcsol a hangjelzés, és pulzál a 🔔,
- A hangjelzés kikapcsolásához érintse meg és tartsa lenyomva a **MENÜ** szenzort, vagy érintse meg és tartsa lenyomva egyszerre a < / > szenzort, a 🔔 szimbólum kiálszik, és a kijelzőn megjelenik a pontos idő.

Figyelem!

Ha a hangjelzést nem kapcsolja ki manuálisan, akkor az kb. 7 perc elteltével automatikusan kikapcsol.

A munka időtartama

Ha Ön azt szeretné, hogy a sütő egy beállított időn belül kikapcsoljon, akkor:

- A sütési idő funkció aktiválásához állítsa a sütő funkciógombját az Ön által választott funkcióra, a hőmérséklet-szabályozó gombot pedig a megfelelő hőmérsékletre.
- addig nyomogassa a **MENÜ** szenzort amíg a kijelzőn meg nem jelenik egy rövid pillanatra a *dur* s a || szimbólum pulzálni fog,
- állítsa be a kívánt időt a < / > szenzorokkal, 1 perc és 10 óra közötti értékre.

A KÉSZÜLÉK KEZELÉSE

A beállított idő körülbelül 7 másodperc elteltevel kerül lementésre, a kijelzőn ismét megjelenik az aktuális idő a világító .

A beállított idő letelte után a sütő automatikusan kikapcsol, hangjelzés hallható, és a a szimbólum  villogni fog.

- állítsa a sütő funkció és hőmérséklet beállító tekerőgombját a kikapcsolt pozícióba,
- A hangjelzés kikapcsolásához érintse meg és tartsa lenyomva a **MENÜ** szenzort, vagy érintse meg és tartsa lenyomva egyszerre a **< / >** szenzort, a  szimbólum kiálszik, és a kijelzőn megjelenik a pontos idő.

Beállítások törlése

Az időzítőt vagy a munka időtartamát bármikor törölni tudja.

- A munkaidő beállításainak törléséhez érintse meg egyszerre a **< / >** szenzort.

A riasztó óra beállításainak törlése:

- a **MENÜ** szenzorról válassza ki a riasztó óra funkciót,
- ismételten nyomja meg a **< / >**, szenzorokat

A hangjelzés tónusának módosítása

A hangjelzés tónusának módosítása a következőképpen lehetséges:

- nyomja meg egyszerre a **< / >**, szenzorokat
- a **MENÜ** szenzorról válassza ki a ton funkciót, a kijelzőn látható értékek pulzálni fognak:
- a **< / >** szenzorokkal válassza ki a megfelelő tónust:
1 és 3 közötti tartományban a **>** szenzorról
3 és 1 közötti tartományban a **<** szenzorról

A kijelző fényerejének módosítása

A kijelző fényerejét 1-től 9-ig lehet változtatni, ahol az 1 a legsötétebb és 9 a legvilágosabb. A betáplált érték akkor kerül lementésre, ha az óra inaktív (azaz a felhasználó legalább 7 másodpercen keresztül nem ért hozzá a szenzorokhoz).

A kijelző fényereje a következőképpen módosítható:

- nyomja meg egyszerre a **< / >**, szenzorokat
- a **MENÜ** szenzorról válassza ki a **bri** funkciót (az első megnyomás a **ton** funkcióba, a második a **bri** funkcióba kapcsol át).
- a **< / >** szenzorokkal válassza ki a megfelelő fényerőt:
1 és 9 közötti tartományban a **>** szenzorról
9 és 1 közötti tartományban a **<** szenzorról.

Figyelem!

Ha az óra aktív (azaz a felhasználó az elmúlt 7 másodpercben hozzáért a szenzorhoz), a kijelző fényereje maximálisra van beállítva.

Éjszakai üzemmód

22:00 és 6:00 óra között az óra automatikusan csökkenti a kijelző fényerejét.

A KÉSZÜLÉK KEZELÉSE

A sütő funkciói és kezelése

Hőlégkeveréses sütő (ventilátorral és a hőlégkeverés fűtőelemével)

A sütőt az alsó, felső, grillező, valamint a hőlégkeverés fűtőeleme melegítheti. A beállítás a sütőfunkció kiválasztó gomb megfelelő helyzetbe való fordításával, valamint a hőfokszabályozó gomb megfelelő hőmérsékletre való állításával történik.

A vezérlőgombok a panel síkjába vannak süllyesztve. A kívánt funkció kiválasztásához az alábbi lépések szükségesek:

- Finoman nyomja be a vezérlőgombot, majd engedje el

- A vezérlőgombot a kívánt funkció kiválasztásának megfelelően forgassa el

A funkciók a vezérlőgombok oldalán vannak feltüntetve.

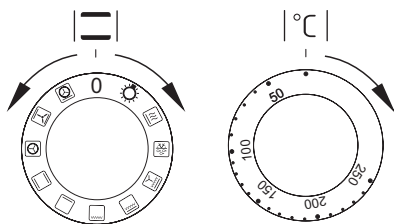

A sütő a gombok „•” / „0” helyzetbe való állításával kapcsolható ki.

Figyelmeztetés!

A fűtés bekapcsolása a sütő bármelyik funkciójának kiválasztásakor csak a hőmérséklet beállítása után történik meg.

0 kikapcsolt állapot



A sütő független megvilágítása

A szabályozó gomb ezen állásában bekapcsolhatjuk a sütő világítását.



Gyors felmelegítés

A felső fűtőelem, a grill és a ventilátor működik. A sütő gyors felmelegítésére használatos.



Felolvasztás

Csak a ventilátor működik, fűtőelemek bekapcsolása nélkül.



Bekapcsolt ventilátor, grill és felső fűtőelem

Ezen funkció használata felgyorsítja a sütés folyamatát, és emeli az ételek élvezeti értékét.



Szupergrill

Szupergrill funkcióban a grill fűtőleme együtt működik a felső fűtőelemmel, ami a sütő felső részében magasabb hőmérsékletet eredményez. Az ételek erősebben pirulnak, és nagyobb mennyiség grillezése is lehetséges.



Bekapcsolt grill

A „grillezés” üzemmódot kis mennyiségű húсок sütéséhez használjuk. A steakok, halak, toastok, kolbászok és melegszendvicsek nem lehetnek vastagabbak 2–3 cm-nél, és sütés közben meg kell azokat fordítani.

A KÉSZÜLÉK KEZELÉSE



Bekapcsolt alsó fűtőelem

Ebben az üzemmódban csak az alsó fűtőelem működik. Sütemények alulról történő utánsütésére használható (pl. gyümölcsrel töltött nedves sütemények aljának sütéséhez).



Bekapcsolt alsó és felső fűtőelem

A szabályozó gomb ezen állása hagyományos sütést tesz lehetővé. Ez az üzemmód tökéletesen megfelel sütemények, húsok, halak, kenyér, pizza sütéséhez (szükséges a sütő előmelegítése, és sötét színű tepsik használata). A sütés egy szinten történik.



Bekapcsolt hőlégkeverés

A „Bekapcsolt hőlégkeverés” üzemmód alatt a sütőt a hátsó falon, közepén elhelyezett termoventilátor melegíti. A hagyományos sütéshez képes alacsonyabb hőmérsékletet kell beállítani. Ebben az üzemmódban a forró levegő még egyenletesebben áramlik az étel körül.



Bekapcsolt ventilátor, alsó és felső fűtőelem

A szabályozó gomb ezen állásában a sütő „sütemény” üzemmódban működik. Hagományos sütés ventilátorral (sütemények sütéséhez javasolt funkció).



Bekapcsolt hőlégkeverés és alsó fűtőelem

A szabályozó gomb ezen állásában a termoventilátor és az alsó fűtőelem működik, ami a sütő alsó részében eredményez magasabb hőmérsékletet. Nagyobb mennyiségű hőt juttat a sütemények alsó felületéhez. Nedves süteményekhez, pizzákhoz használatos.

Ellenőrző lámpák

A sütő bekapcsolását jelzi a két kontroll lámpa sárga és piros. A sárga lámpa felvilágítása jelenti, hogy a sütő működésben van. A piros lámpa leoltása jelenti, hogy a kívánt hőmérséklet elért. Ha a konyha receptek igényelik az ételeket meleg sütőbe helyezni be, szükséges megvárni amikor a piros kontroll lámpa először leolt. Sütés alatt a piros kontroll lámpa kigyul és leolt (a hőmérséklet megtartás a sütőben). A sárga kontroll lámpa világíthat a „sütő belsejének megvilágosítás” mellett is.

Fontos!

- A gyors felmelegítés üzemmódban a sütőben nem lehet sütemény vagy a sütő felszereltségéhez nem tartozó tárgy. A gyors felmelegítés funkciót nem ajánlatos beprogramozott üzemmódban használni.
- A sütő használata közben vízgőz keletkezik, ami normális fizikai jelenség, aminek meglétével tervezőink számoltak. A vízgőz speciális, a sütő hátsó falán elhelyezett nyíláson távozik.

A KÉSZÜLÉK KEZELÉSE

Légkeveréses sütő (ventilátorral)

A sütőt az alsó, felső és grillező fűtőelem melegítheti. A beállítás a sütőfunkció kiválasztó gomb megfelelő helyzetbe való fordításával, valamint a hőfokszabályozó gomb megfelelő hőmérsékletre való állításával történik.

A vezérlőgombok a panel síkjába vannak süllyesztve. A kívánt funkció kiválasztásához az alábbi lépések szükségesek:

- Finoman nyomja be a vezérlőgombot, majd engedje el

- A vezérlőgombot a kívánt funkció kiválasztásának megfelelően forgassa el

A funkciók a vezérlőgombok oldalán vannak feltüntetve.

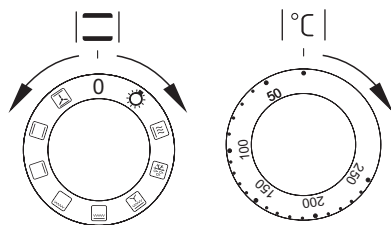

A sütő a gombok „●” / „0” helyzetbe való állításával kapcsolható ki.

Figyelmeztetés!

A fűtés bekapcsolása a sütő bármelyik funkciójának kiválasztásakor csak a hőmérséklet beállítása után történik meg.

0 kikapcsolt állapot



A sütő független megvilágítása

A szabályozó gomb ezen állásában bekapcsolhatjuk a sütő világítását.



Gyors felmelegítés

A felső fűtőelem, a grill és a ventilátor működik. A sütő gyors felmelegítésére használatos.



Felolvasztás

Csak a ventilátor működik, fűtőelemek bekapcsolása nélkül.



Bekapcsolt ventilátor, grill és felső fűtőelem

Ezen funkció használata felgyorsítja a sütés folyamatát, és emeli az ételek élvezeti értékét.



Szupergrill

Szupergrill funkcióban a grill fűtőleme együtt működik a felső fűtőelemmel, ami a sütő felső részében magasabb hőmérsékletet eredményez. Az ételek erősebben pirulnak, és nagyobb mennyiség grillezése is lehetséges.



Bekapcsolt grill

A „grillezés” üzemmódot kis mennyiségű húсок sütéséhez használjuk. A steakek, halak, toastok, kolbászok és melegszendvicsek nem lehetnek vastagabbak 2–3 cm-nél, és sütés közben meg kell azokat fordítani.

A KÉSZÜLÉK KEZELÉSE



Bekapcsolt alsó fűtőelem

Ebben az üzemmódban csak az alsó fűtőelem működik. Sütemények alulról történő utánsütésére használható (pl. gyümölcscsel töltött nedves sütemények aljának sütéséhez).



Bekapcsolt alsó és felső fűtőelem

A szabályozó gomb ezen állása hagyományos sütést tesz lehetővé. Ez az üzemmód tökéletesen megfelel sütemények, húsok, halak, kenyér, pizza sütéséhez (szükséges a sütő előmelegítése, és sötét színű tepsik használata). A sütés egy szinten történik.



Bekapcsolt ventilátor, alsó és felső fűtőelem

A szabályozó gomb ezen állásában a sütő „sütemény” üzemmódban működik. Hagományos sütés ventilátorral (sütemények sütéséhez javasolt funkció).

Ellenőrző lámpák

A sütő bekapcsolását jelzi a két kontroll lámpa sárga és piros. A sárga lámpa felvilágítása jelenti, hogy a sütő működésben van. A piros lámpa leoltása jelenti, hogy a kívánt hőmérséklet elért. Ha a konyha receptek igényelik az ételeket meleg sütőbe helyezni be, szükséges megvárni amikor a piros kontroll lámpa először leolt. Sütés alatt a piros kontroll lámpa kigyul és leolt (a hőmérséklet megtartás a sütőben). A sárga kontroll lámpa világíthat a „sütő belsejének megvilágosítás” mellett is.

Fontos!



- A gyors felmelegítés üzemmódban a sütőben nem lehet sütemény vagy a sütő felszereltségéhez nem tartozó tárgy. A gyors felmelegítés funkciót nem ajánlatos beprogramozott üzemmódban használni.
- A sütő használata közben vízgőz keletkezik, ami normális fizikai jelenség, aminek meglétével tervezőink számoltak. A vízgőz speciális, a sütő hátsó falán elhelyezett nyíláson távozik.

A KÉSZÜLÉK KEZELÉSE

A grill használata

A grillezés a grill felforrósodott fűtőeleméből távozó infravörös sugarak segítségével történik.

A grillezés bekacsolásához:

- a sütő gombját a    szimbólumokkal jelzett helyzetbe kell állítani,
- kb. 5 percig melegíteni kell a sütőt (zárt ajtó mellett),
- helyezzük be a tepsit a grillezendő étellel a megfelelő szintre. Roston sütés esetén a következő alsóbb szintre helyezzünk tepsit a lecsöpögő zsír felfogásához,
- csukjuk be a sütő ajtaját.

Grill és szupergrill funkcióhoz maximálisan 250°C (220°C*), ventilátor használatakor 190°C fokot állítsunk be.

*sütőajtó 2 üveglappal

Figyelmeztetés!

A grillezést zárt sütőajtó mellett kell végezni.

Grill használata közben a tűzhely külső részei is forróak lehetnek. Ne engedjük gyermekeket a sütő közelébe.

A SÜTŐ HASZNÁLATA – PRAKTIKUS TANÁCSOK

Sütemények

















- a tepsiben sütendő süteményekhez ajánlatos a tűzhely gyári tartozékait képező tepsiket használni,
- a sütemények süthetőek a kereskedelemben kapható formákban és tepsikben is, amelyeket a rácsra kell helyezni; **sütéshez használjanak fekete színű tepsiket, amelyek jobban vezetik a hőt, és lerövidítik a sütés idejét,**
- ne használjunk fehér és fényes felületű formákat, amelyekben hagyományos sütés (alsó + felső fűtőelem) esetén a sütemény alja nyers maradhat,
- hőlégkeveréses funkció használatakor nem szükséges a sütő előzetes felmelegítése, egyéb funkcióknál a tészta behelyezése előtt a sütőt először fel kell melegíteni,
- a sütemény sütőből való kivétele előtt vékony fapálcika segítségével ellenőrizzük a sütemény minőségét (a pálcika jól megsült süteménybe történt beszúrás után száraz és tiszta marad),
- ajánlatos a süteményt a sütő kikapcsolása után még kb. 5 percre a sütőben hagyni,
- a hőlégkeveréses üzemmódban sütött sütemények 20–30 fokkal alacsonyabb hőmérsékletet igényelnek, mint hagyományos sütés (alsó + felső fűtőelem) esetén,
- a sütemények táblázatban megadott paraméterei tájékoztató jellegűek; azokat saját tapasztalatunk és szokásaink szerint módosítjuk,
- ha a szakácskönyvekben megadott értékek erősen eltérnek a használati útmutatóban megadott értékektől, ajánlatos az útmutató tanácsait figyelembe venni.

Húsok sütése

- a sütőben minimálisan 1 kg súlyú hús érdemes sütni, kisebb mennyiségeket a tűzhelyen érdemes elkészíteni,
- a sütéshez ajánlatos olyan hőálló edényeket használni, amelyeknek a fogói is ellenállnak a magas hőmérsékletnek,
- rácson történő sütés esetén ajánlatos a legalsó szinten egy kis mennyiségű vizet tartalmazó tepsit elhelyezni,
- a sütési idő felénél érdemes legalább egyszer megfordítani a húst. sütés közben pedig saját levével vagy forró sós vízzel locsolgatni – hideg víz nem érheti a sülő húst.

A SÜTŐ HASZNÁLATA – PRAKTIKUS TANÁCSOK

Forró levegős keringtetésű sütő (légkeveréses fűtés + ventilátor)

A süttött étel típusa	Sütő funkció	Hőmérséklet (°C)	Szint	Idő [perc]
Piskóta		160 - 200	2 - 3	30 - 50
Kuglóf/ kuglóf krumpli lisztből		160 - 170 ¹⁾	3	25 - 40 ²⁾
Kuglóf/ kuglóf krumpli lisztből		155 - 170 ¹⁾	3	25 - 40 ²⁾
Pizza		200 - 230 ¹⁾	2 - 3	15 - 25
Hal		210 - 220	2	45 - 60
Hal		160 - 180	2 - 3	45 - 60
Hal		190	2 - 3	60 - 70
Kolbászkák		230 - 250 (220°C*)	4	14 - 18
Marhahús		225 - 250	2	120 - 150
Marhahús		160 - 180	2	120 - 160
Sertéshús		160 - 230	2	90 - 120
Sertéshús		160 - 190	2	90 - 120
Csirke		180 - 190	2	70 - 90
Csirke		160 - 180	2	45 - 60
Csirke		175 - 190	2	60 - 70
Zöldségek		190 - 210	2	40 - 50
Zöldségek		170 - 190	3	40 - 50

*sütőajtó 2 üveglappal

Az időtartamok akkor érvényesek, ha nem lett más adat megadva a hideg sütőkamra számára. A meleg sütőnél a megadott időt 5-10 perccel le kell rövidíteni.















¹⁾ Melegítse fel az üres sütőt

²⁾ A megadott időtartamok a kisméretű sütőformákban történő sütésre vonatkoznak

Figyelem: A táblázatban megadott paraméterek csak tájékoztató jellegűek, s ezeket módosítani lehet saját tapasztalata és kulináris ízlése szerint.

A SÜTŐ HASZNÁLATA – PRAKTIKUS TANÁCSOK

Forró levegős keringtetésű sütő (alsó fűtés + felső fűtés + ventilátor)

A sült étel típusa	Sütő funkció	Hőmérséklet (°C)	Szint	Idő [perc]
Piskóta		160 - 200	2 - 3	30 - 50
Piskóta		150	3	25 - 35
Kuglóf/ kuglóf krumpli lisztből		160 - 170 ¹⁾	3	25 - 40 ²⁾
Kuglóf/ kuglóf krumpli lisztből		155 - 170 ¹⁾	3	25 - 40 ²⁾
Pizza		220 - 240 ¹⁾	2	15 - 25
Hal		210 - 220	2	45 - 60
Hal		190	2 - 3	60 - 70
Kolbászkák		230 - 250 (220°C*)	4	14 - 18
Marhahús		225 - 250	2	120 - 150
Sertéshús		160 - 230	2	90 - 120
Csirke		180 - 190	2	70 - 90
Csirke		160 - 180	2	45 - 60
Zöldségek		190 - 210	2	40 - 50
Zöldségek		170 - 190	3	40 - 50

*sütőajtó 2 üveglappal

Az időtartamok akkor érvényesek, ha nem lett más adat megadva a hideg sütőkamra számára. A meleg sütőnél a megadott időt 5-10 perccel le kell rövidíteni.

¹⁾Melegítse fel az üres sütőt

²⁾A megadott időtartamok a kisméretű sütőformákban történő sütésre vonatkoznak

Figyelem: A táblázatban megadott paraméterek csak tájékoztató jellegűek, s ezeket módosítani lehet saját tapasztalata és kulináris ízlése szerint.

A TŰZHELY TISZTÍTÁSA ÉS KARBANTARTÁSA

A felhasználó sokat tehet azért, hogy rendszeres tisztítással és karbantartással megnövelje a tűzhely élettartamát, és megelőzze a meghibásodásokat.



A tisztítás vagy más karbantartási művelet megkezdése előtt ki kell kapcsolni az elektromos főkapcsolót, vagy ki kell húzni a dugaszoló aljzatot. A készülék tisztítását csak kihűlt állapotban szabad elkezdeni.

- A sütőt minden használat után meg kell tisztítani. A tisztításhoz be kell kapcsolni a világítást, ami lehetővé teszi a szennyeződések jobb a belső rész jobb észrevételezését.
- A sütő belső felületét csak mosogatószeres meleg vízzel szabad tisztítani.

Steam Clean gőztisztítás

- a legalsó polcra helyezett tepsibe öntsünk egy pohár vizet,
- zárjuk be a sütő ajtaját,
- a hőfokszabályozót állítsuk 50 °C fokra, a funkcióválasztó gombot alsó melegítésre,
- melegítsük a sütőt kb. 30 percig,
- a tisztítás után nyissuk ki a sütő ajtaját, belsejét töröljük ki puha szivaccsal vagy ruhával, majd mossuk ki mosogatószeres meleg vízzel.

Figyelmeztetés!

Az előlő üvegfelületek tisztításához és karbantartásához ne használjunk csiszoló anyagot tartalmazó szereket.

Figyelem!

A tisztításhoz és karbantartáshoz nem szabad súroló hatású szereket, agresszív vegyszereket valamint csiszoló eszközöket használni.

A készülék előlapjának tisztításához csak mosogatószer vagy ablaktisztító szer hozzáadásával készült meleg vizes oldatot használjon. Nem szabad súrolókrémet használni.

Cserélje ki a sütő izzóját

Az áramütés kockázatának csökkentése érdekében a halogén izzó cseréje előtt feltétlenül kapcsolja ki a berendezést.

1. Válassza le a sütőt az áramforrásról.
2. Vegye ki a sütőlemezeket a sütőből.
3. Csavarja le és mossa le a lámpaernyőt, és alaposan törölje le.
4. Távolítsa el a halogén izzót ruhával vagy papírral, szükség esetén cserélje ki egy új G9-re
-feszültség 230V
teljesítmény 25W
5. Helyezze pontosan a halogén izzót az aljzatba.
6. Csavarja rá a lámpaernyőt.

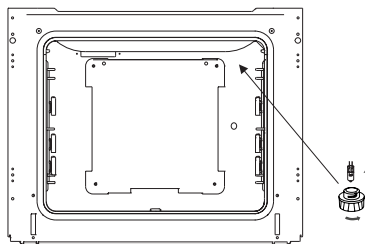

A TŰZHELY TISZTÍTÁSA ÉS KARBANTARTÁSA

- A **D*** betűvel jelölt típusok könnyen kivihető sínrendszerrel (létrával) vannak felszerelve. Mosásához történő kiszereléséhez az elől található csapot meg kell húzni, oldalra kell hajtani a sînt, és ki kell venni a hátsó rögzítéséből.

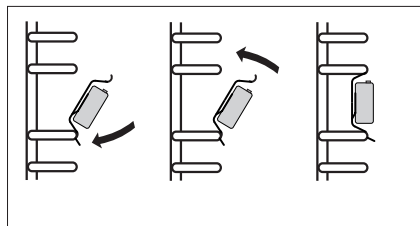
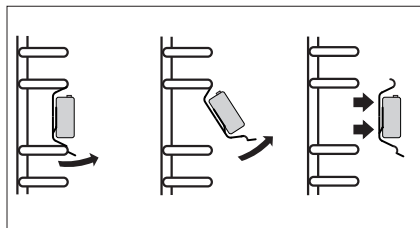
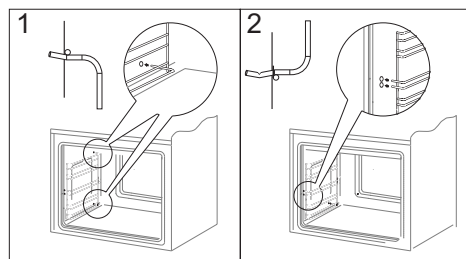
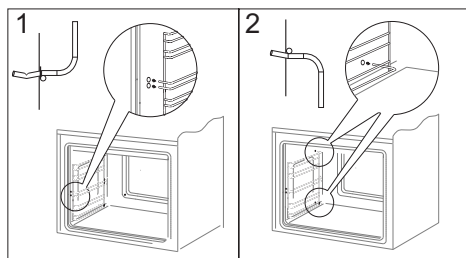

- A **Dp*** betűvel jelölt típusok rozsdamentes kihúzható betétekkel rendelkeznek, amelyek a fém vezetőkhöz vannak rögzítve. Ezeket a fém vezetőkkel együtt kell kiszereelni. Mielőtt tepsit helyezünk rájuk, azokat ki kell húzni. Ha a sütő forró, a vezetőket a tepszi hátsó peremén található ütközők segítségével kell kihúzni, majd a tepsivel együtt visszatolni.

Figyelmeztetés!

Az elülső üvegfelületek tisztításához és karbantartásához ne használjunk csiszoló anyagot tartalmazó szereket.

*választható

A TŰZHELY TISZTÍTÁSA ÉS KARBANTARTÁSA

Az ajtó leszerelése

A sütő belső felületéhez tisztítás céljából való jobb hozzáférés érdekében annak ajtaja leszerelhető. Nyissuk ki az ajtót és az ábrának (A. ábra) megfelelően hajtsuk fel a zsanérban található biztosító elemet. Az ajtót enyhén csukjuk be, emeljük meg és előre felé vegyük ki. Az ajtó felszerelését fordított sorrendben végezzük. Behelyezéskor ügyeljünk arra, hogy a zsanéron lévő mélyedést helyesen illesszük be a kiálló részbe. A zsanér biztosítását le kell hajtani és be kell szorítani. A biztosító elem helytelen beszerelése az ajtó becsukása közben megsértheti a zsanért.

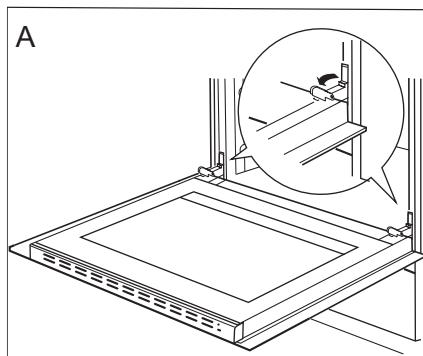

A zsanérok biztosításának kihajlítása.

A belső üveg kiszerelése

1. Lapos csavarhúzó segítségével oldalról óvatosan feszítve pattintsuk ki az ajtó felső léccét (B ábra).
2. Húzzuk ki az ajtó felső léccét (B, C ábra).

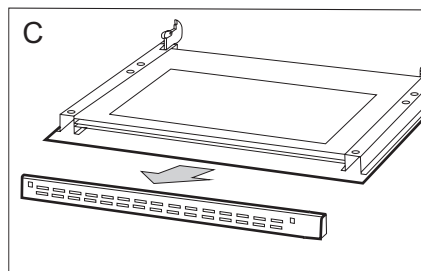
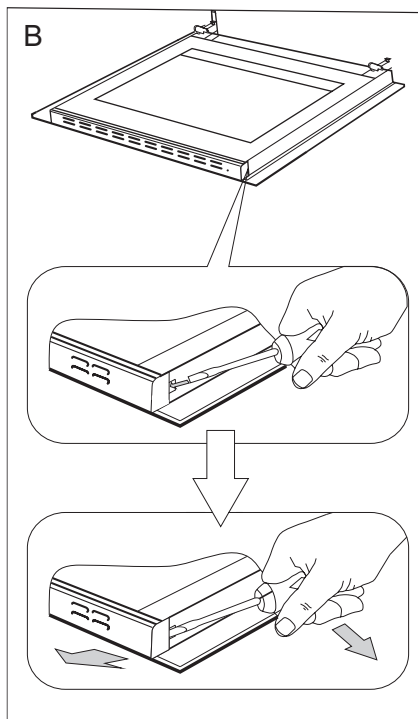

A TŰZHELY TISZTÍTÁSA ÉS KARBANTARTÁSA

3. A belső üveglapot (az ajtó alsó részében) húzzuk ki a rögzítésből (D, D1 ábra).

Figyelem! Az ablaktábla kerete megsérülésének veszélye. Az ablaktáblát ki kell tolni, nem pedig felemelni.

4. Mossuk meg az üveget meleg vízzel és kevés tisztítószerrel.

Az üveg beszereléséhez fordított sorrendben járunk el. Az üveg sima részének felül kell elhelyezkednie, a vágott sarkoknak pedig lent.

Figyelmeztetés! Nem szabad a felső lécet az ajtó mindkét oldaláról egyszerre nyomni. Az ajtó felső lécének helyes beillesztéséhez először a léc bal végét kell az ajtóhoz illeszteni, a jobb véget pedig hallható „bepattanásig” kell nyomni.

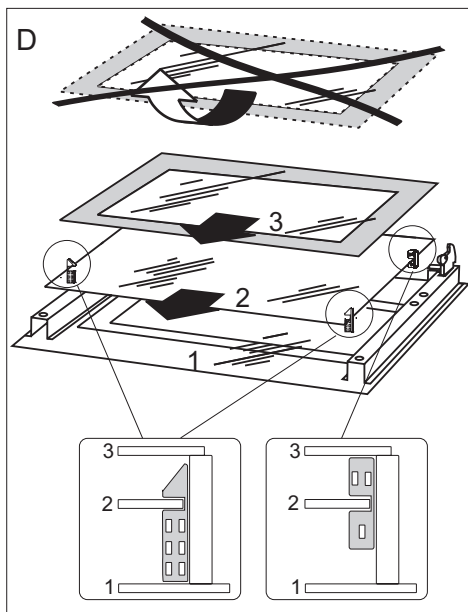

A belső üveglapok kiszérése
3 üvegtábla

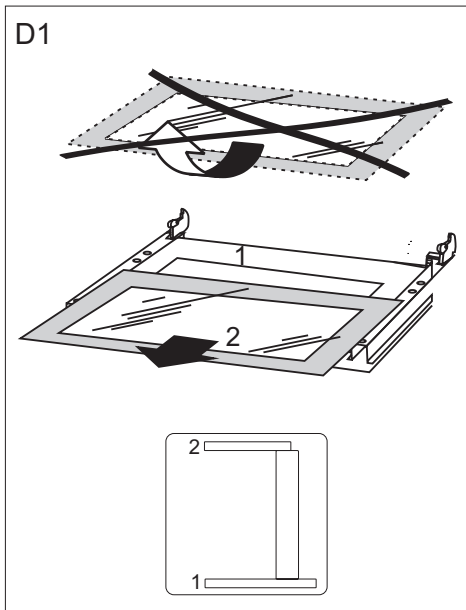

A belső üveglapok kiszérése
2 üvegtábla

Időszakos ellenőrzés

A tűzhely rendszeres tisztán tartásán kívül időnként a következő tevékenységeket szükséges elvégezni:

- időnként ellenőrizzük a szabályozó elemek, valamint a munkafelületek működését; a garancia letelte után legalább két évente műszaki átvizsgálás céljából szakszervizzel nézessük át a készüléket,
- hárítsuk el a működés közben keletkezett hibákat,
- időnként ápoljuk a munkafelületeket.



Figyelmeztetés!

Valamennyi javítást és beállítást csak szakszerviz vagy megfelelő jogosítványokkal rendelkező szerelő végezhet.

HIBAEELHÁRÍTÁS

Valamennyi üzemzavar esetében

- ki kell kapcsolni a tűzhely működő egységeit,
- le kell kapcsolni az áramellátást,
- javításra kell bejelenteni a készüléket,
- ha a lenti táblázat útmutatását figyelembe veszi, akkor a vevőszolgálathoz vagy szakszervizhez való fordulás előtt néhány apróbb hibát Ön is elháríthat.

ÜZEMZAVAR	OK	AZELHÁRÍTÁS MÓDJA
1.A berendezés nem működik	nincs áram	ellenőrizzük a lakásbiztosítékot, a kiégettet cseréljük ki
2.programkapcsoló kijelzője „0.00” értéket mutat	a készüléket lekapcsolták az elektromos hálózatról, vagy áramszünet volt	állítsuk be a pontos időt (lásd „A programkapcsoló kezelése” részben)
3.a sütő világítása nem működik	kilazult vagy megsérült az égő	csavarja be szorosabban az égőt, vagy ha kiégett, cserélje ki (lásd a „Tisztítás és karbantartás” részben)

MŰSZAKI ADATOK

Névleges feszültség:	230V 1N~ 50 Hz
Névleges teljesítmény:	max. 3,1 kW
Méretek (magasság / szélesség / mélység):	59,5 / 59,5 / 57,5 cm

Megfelel az Európai Unióban érvényes: EN 60335-1, EN 60335-2-6.

A gyártó nyilatkozata

A gyártó kijelenti, hogy a termék teljesíti az Európai Unió lentebb említett jogi irányelveinek alapvető előírásait:

- *a 2014/35/EK számú, alacsony feszültségű irányelvben,*
- *a 2014/30/EK számú, elektromágneses kompatibilitásról szóló irányelvben, valamint*
- *a 2009/125/EK számú, a környezetbarát tervezésre vonatkozó irányelvben megfogalmazott szabályokat.*

*A készüléket az ennek megfelelő jelöléssel láttuk el, **CE** illetve a részére kiállított nyilatkozatot hozzáférhetővé tettük a piacot felügyelő szerveknek.*

УВАЖАЕМИ КУПУВАЧИ,,

Този продукт е лесно за използване и много ефикасен. Неговото използване ще бъде много лесно след като прочетете настоящият наръчник.

Преди да бъде пакетиран и да излезе от производствения завод, апаратът бе тестван от гледна точка на безопасността и функционалността.

Преди да използвате апарата, прочетете внимателно настоящият наръчник за използване.

Ако спазвате тези инструкции, ще можете да избегнете евентуалните проблеми, които могат да възникнат вследствие на използването на апарата.

Важно е да съхранявате настоящият наръчник на сигурно място, така че да може да бъде използван по всяко време.

Необходимо е да спазвате настоящите инструкции внимателно за избягване на евентуалните злополуки.

Внимание!

Не използвайте продуктът преди да прочетете наръчникът за използване.

Тази печка е предназначена само за домакинско потребление.

Производителят си запазва правото да извършва изменения, които няма да засегнат функционирането на продукта.

СЪДЪРЖАНИЕ

Инструкции по безопасност	34
Описание на апарата	38
Инсталиране	40
Използване	42
Приготвяне на ястия във фурната – практически съвети	53
Почистване и поддържане	56
Технически данни	61

ИНСТРУКЦИИ ЗА СИГУРНОСТ

Внимание. Устройството и неговите достъпни части се нагряват по време на употреба. Има възможност да се докоснат нагревателните елементи, затова трябва да се обърне специално внимание. Деца под 8-годишна възраст трябва да стоят настрана от уреда, освен ако те са под постоянно наблюдение.

Това оборудване може да се използва от деца на възраст над 8 години и лица с намалена физически, сетивни или умствени способности или лица с липса на опит, ако се извършва това под надзора или в съответствие с инструкциите за използване на оборудването предадени от лице, отговорно за тяхната безопасност. Обърнете внимание децата да не си играят с този уред. Почистването и поддръжката на уреда не трябва да се правят от деца без надзор.

Уреда става много горещ по време на ползване.

Внимавайте да не докоснете нагрятите части от вътрешността на фурната.

Използвайте само приложената към фурната сонда.

Когато се използва достъпните части са нагряти. Препоръчва се да държите на разстояние децата от фурната.

Внимание. Не използвайте абразивни почистващи препарати или остри метални предмети за почистване на стъклените повърхности, тъй като те могат да надраскат повърхността, което може да доведе до напукване на стъклото.

ИНСТРУКЦИИ ЗА СИГУРНОСТ

Внимание. За да се предпазите от токов удар, осигурете се, че уреда е спрян преди да смените лампата.

За чистене на уреда не използвайте съоръжение за чистене с пара под налягане.

- Осигурете се, че уредите за битово ползване, включително кабелите за захранване, не допират нагрятата повърхност на фурната или плочата, тъй като материала за изолиране не е издръжлив на високи температури.
- Не оставяйте уреда без надзор тогава когато пържите храни. Олиото и мазнините могат да се запалят поради пренагриване, или ако се разлеят в огъня.
- Не слагайте по-тежки съдове от 15 кг. върху отворената врата на фурната
- Не ползвайте продукта при техническа авария, изключете го от източника на захранване с ел. енергия и се обърнете към упълномощен сервизен техник за да го поправи.
- В случай на повреда предизвикана от технически дефект, извадете щепсела от контакта и се обърнете към упълномощен сервизен техник за да отстрани повреда.
- Уредът е проектиран изключително като съоръжение за готвене. Всяко друго негово използване (например за огряване на помещението) не е допустимо и може да бъде опасно.

КАК ДА СПЕСТИТЕ ЕНЕРГИЯ



С разумно използване на енергия не само спестяват парите, но защитават и околната среда. Как можете да направите това:

- **Не отваряйте съдовете прекалено често.**

Отваряйте вратата на печката само когато е необходимо.

- **Спрете фурната навреме и използвайте остатъчната топлина.**

Когато пригответе хранителните продукти повече време, спрете зоните за приготвяне с 5 до 10 минути преди приключването на процеса за приготвяне на хранителните продукти. По този начин ще се спестява до 20% енергия.

- **Използвайте фурната когато пригответе големи количества хранителни продукти.**

Месото до един килограм може да се пригответи по-икономично в един съд на обикновена кухненска фурна.

- **Използвайте останалата топлина на фурната.**

Ако времето за приготвяне е повече от 40 минути, спрете фурната с 10 минути преди приключването.

Важно!

Когато използвате хронометър, настройват по-кратко време за приготвяне, в зависимост от пригответените хранителни продукти.

- **Уверете се, че вратата на фурната е затворена.**

Топлината минава през остатъците от хранителните продукти, останали на уплътнението на вратата. Веднага почиствайте евентуалните остатъци от хранителните продукти.

- **Не инсталирайте фурната в непосредствена близост на хладилника/фризера.**

Потреблението на енергия се повишава, без това да е необходимо.

РАЗОПАКОВАНЕ



По време на транспорта се използва защитен материал за предпазване на материала от евенталните аварии. След разопаковането на апарата, хвърлете опаковките така че да не

посягат върху околната среда.

Всички материали, използвани като опаковки могат да се рециклират; те могат да се рециклират 100% и са маркирани със съответния символ.

Внимание! По време на разопаковането, да не се оставят опаковките на разположението на децата!

РЕЦИКЛИРАНЕ НА АПАРАТА



Старите апарати не трябва да бъдат смятани за битови отпадъци, а трябва да се предадат в център за събиране и рециклиране на електрическите и електронните уреди.

Изписаният на продукта символ, на наръчника за използване или на опаковката посочва факта, че този продукт може да се рециклира.

Използваните материали във вътрешността на апарата могат да се рециклират и имат етикети с информации за това. С рециклирането на материалите или на други части на използвания апарат, допринасяте за защитаването на околната среда.

Информации относно центрoвете за рециклиране можете да получите от местните власти.

ОПИСАНИЕ НА АПАРАТА

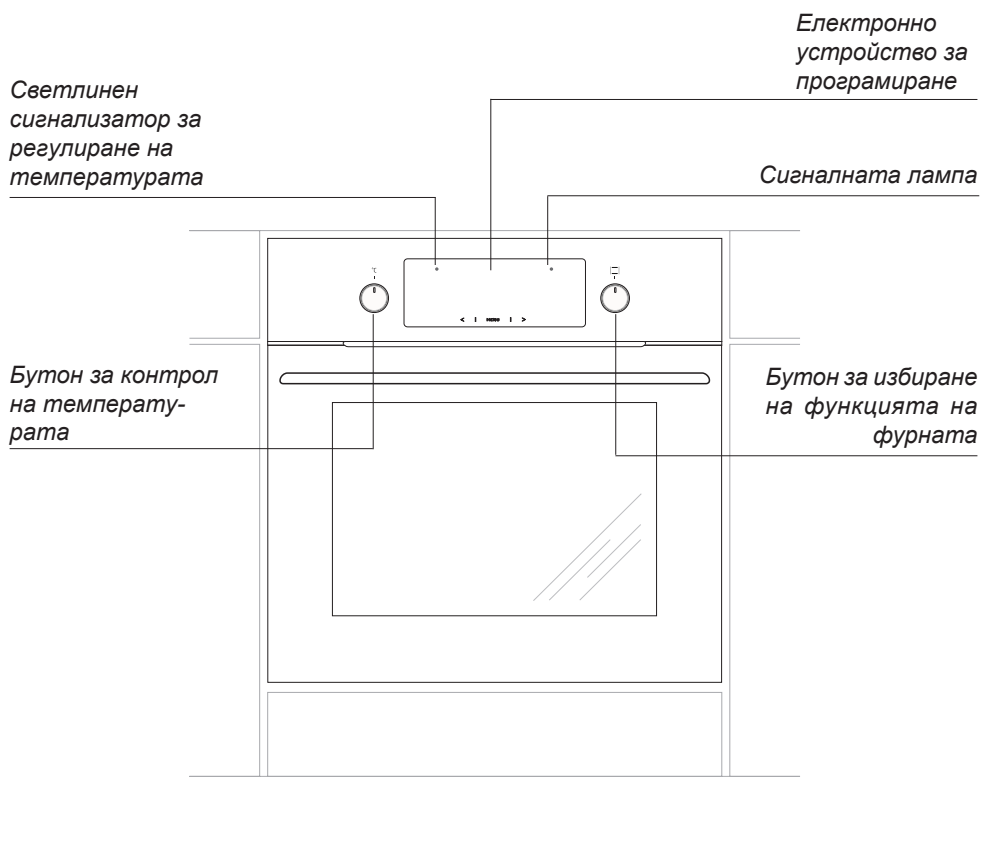

ОПИСАНИЕ НА АПАРАТА

Принадлежности към печката – комплект:

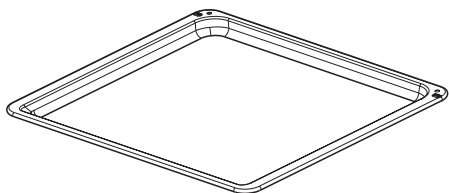

*Тава за хлебни изделия**

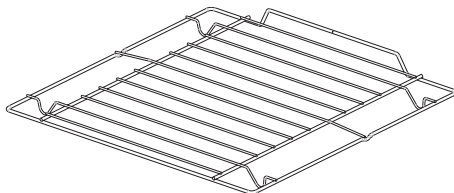

Скара за грил (решетка за сушене)

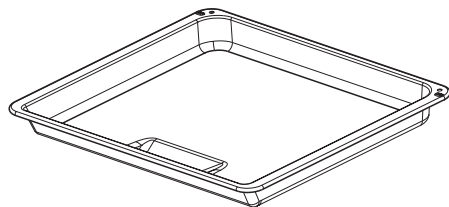

*Тава за печене**

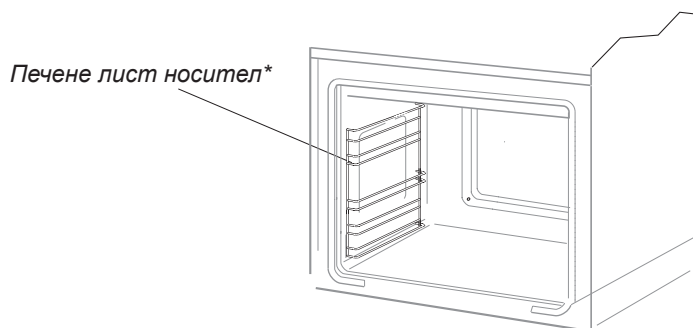

* по избор

ИНСТАЛИРАНЕ

Инсталиране на фурната

- В кухнята не трябва да има влага и мястото трябва да бъде добре проветрено. При инсталирането на фурната трябва да се обезпечи лесния достъп до контролните елементи.
- Тази фурна за вграждане от типа Y, което означава, че нейната задна част и една от нейните страни могат да се разположат до високи мебели или до стена. Покритието или фурнирът на работната дъска трябва да се нанася с термоустойчиво лепило (100°C). По този начин ще се предотврати изкривяването на повърхността или отлепването на покритието.

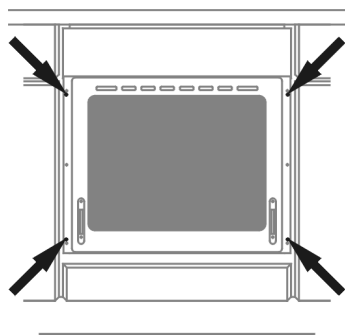
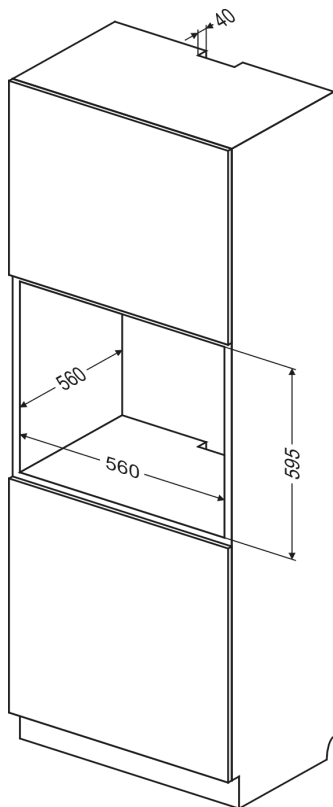
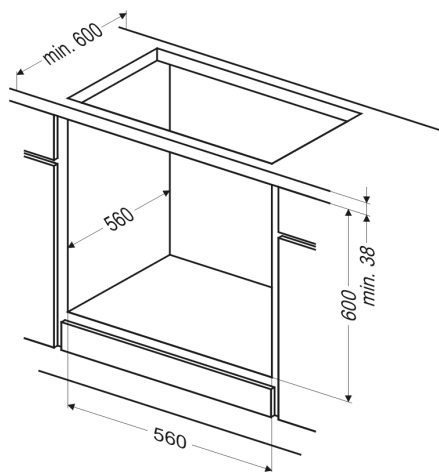

- Абсорбаторът трябва да се инсталира в зависимост от инструкциите на производителя.
- Създадете пространство за вграждането на фурната, като спазвате размерите, предложени в диаграмата.
- Кабелът за електрозахранване трябва да се изключи от контакта, а фурната да се свърже с източника за електрозахранване.
- Поставете фурната в създаденото за нея място, използвайки четирите винта за фиксиране.

▶ Електрически връзки

- Фурната бе изработена за да функционира на монофазен алтернативен ток (230V 1N ~ 50 Hz) и е оборудван с кабел за свързване от 3 x 1,5 мм² с дължина от 1,5 мм и е предвиден с защитен щекер.
- Контактът за електрозахранване трябва да бъде защитена. След инсталирането на печката, потребителят трябва да има лесен достъп до контакта.
- Преди свързването на фурната с контакта, проверете дали:
 - Предпазителят и електрическото съединение понасят напрежението.
 - Източникът за електрозахранване е предвиден с ефикасна система за заземяване, спазваща актуалните стандарти в областта на електрозахранването.
 - Щекерът се намира на достъпно място.

Важно!

При положение, че кабелът за електрозахранване е повреден, той трябва да се смени само в оторизиран сервизен център или от квалифицирано лице за избягване на злополуките.

При първоначално ползване

- Отстранете амбалажа, извадете всичко от шкафа, почистете вътрешната страна на фурната и на печката.
- Извадете и почистете аксесоарите на фурната с топла вода и течен препарат.
- Включете вентилатора или отворете един прозорец.
- Нагрейте фурната (до температура от 250°C за приблизително 30 минути), отстранете петната и мийте я много внимателно; зоните за нагряване на печката трябва да се нагреят за приблизително 4 минути без да има сложен съд.

Бутоните са „скрити“ в панела за управление, за да изберете нужната функция, трябва да:

1. внимателно натиснете бутона и пуснете,
2. настройте на нужната функция. Означенията на обиколката на бутона отговарят на функциите реализирани от фурната.

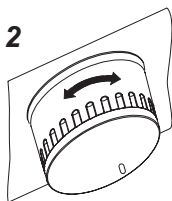
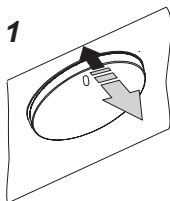

Важно!

За фурни предвидени с електронен програматор, “0.00” ще започне да свети мигащо, над източника за захранване.

Програматора трябва да бъде настроен в зависимост от необходимото време. (Виж електронен програматор). В случай, че времето не е програмирано, използването на фурната е невъзможно.

Важно!

Електронният програматор Тs притежава сензори, които се управляват с докосване с пръст на обозначените повърхности. Всяка смяна на настройките на сензора се потвърждава със звуков сигнал. Повърхността на сензорите трябва да се поддържа чиста.

Важно!

Камерата на фурната мийте само с топла вода и малко количество препарат за миене на домашни съдове.

ИЗПОЛЗВАНЕ

Действие на панела за управление*

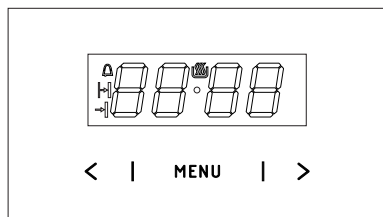

- МЕНЮ - сензор за избор на режим на работа
- > - сензор Плюс
- < - сензор Минус
- ☰ - символ за готовност за работа
- 🔔 - символ на таймера
- ⏱ - символ за продължителност на работата
- ⏰ - символ на време за завършване на работата

Настройка на текущото време

След включване към захранващата мрежа или повторно включване след отпадане на напрежението дисплеят показва мигащи цифри 0.00:

- натиснете и задръжте сензор меню (или едновременно сензорите < / >), докато върху дисплея се появи символ ☰ . Точката под символа ще мига.
- В рамките на 7 секунди настройте текущото време използвайки сензорите < / >.

След изтичането на около 7 секунди от завършване на дейностите по настройка на времето, новите данни ще бъдат запаметени, а точката под символа ☰ ще спре да мига.

По-късно можете да коригирате времето като натиснете едновременно сензорите < / >. В рамките на времето, когато точката под символа ☰ мига можете да коригирате текущото време.

* по избор

Внимание!

Фурната може да бъде включена след като върху дисплея се появи символ ☰ .

Аларма

Таймерът може да бъде включен по всяко време независимо от активността на останалите функции на панела за управление. Обхватът на отмерваното време е от 1 минута до 23 часа и 59 минути.

С цел настройка на таймера трябва да:

- натиснете сензор меню, върху дисплея ще пулсира символ 🔔;
- настройте времето на таймера с използване на сензори < / >, дисплеят показва настроеното време на таймера и активната функция на работа. 🔔 След изтичане на зададеното време се включва звуков сигнал и пулсира 🔔;
- натиснете и задръжте сензор < / > или меню с цел изключване на сигнала, символът 🔔 ще изгасне, а дисплеят ще покаже текущото време след около 7 секунди.

Внимание!

Ако не изключите ръчно звуковия сигнал, той ще се изключи автоматично след около 7 минути.



Полуавтоматична работа



Ако фурната трябва да се изключи в определен час, трябва да:

- поставите въртящия бутон за функции на фурната и бутона за регулиране на температурата на позициите, в които трябва да работи фурната;
- натискайте сензор меню, докато върху дисплея се появи за кратко dur, а символ ⏱ ще мига;
- настройте желаното време на работа използвайки сензорите < / > в обхват от 1 минута до 10 часа.

ИЗПОЛЗВАНЕ





Настроеното време ще бъде въведено в паметта след около 7 секунди, дисплеят отново ще покаже текущото време при светещ символ .

След изтичане на зададеното време фурната автоматично ще се изключи, ще се активира звуков сигнал, а символите  и  ще мигат,



- поставете въртящия бутон на функциите на фурната и бутона за регулиране на температурата в позиция изключени,
- натиснете и задръжте натиснат сензор < / > или мени с цел изключване на сигнала, символите  и  ще изгаснат, а след около 7 секунди дисплеят ще покаже текущото време.



Автоматична работа

Ако фурната трябва да се включи за определено време на работа и да се изключи в определен час, тогава трябва да зададете времето на работа и часа на завършване на работата:

- натискайте сензор мени, докато върху дисплея се появи за кратко dig, а символ  ще мига,
- настройте желаното време на работа използвайки сензорите < / >, както при полуавтоматична работата,
- натискайте сензор мени, докато върху дисплея се появи за кратко End, а символът  ще мига,
- задайте часа за изключване (завършване на работата) със сензорите < / >, който час е ограничен до 23 часа и 59 минути напред,
- настройте въртящия бутон на функциите на фурната и бутона за регулиране на температурата на желаните позиции, на които трябва да работи фурната. Символите  и  са актив-

ни, работата на фурната ще започне от момента, получен от разликата в зададеното време на завършване на работата и зададеното време на работа (напр. зададеното време на работа е 1 час, а времето за завършване на работата е 14.00 часа, фурната ще се включи автоматично в 13.00 часа).

След достигане на часа на завършване на работата фурната ще се изключи автоматично, ще се включи звукова сигнализация при мигащи символи  и ,

- поставете въртящия бутон на функциите на фурната и бутона за регулиране на температурата в позиция изключени,
- натиснете и задръжте сензор < / > или мени с цел изключване на сигнала, символите  и  ще изгаснат, а дисплеят след около 7 секунди ще покаже текущото време.

Изтриване на настройките

По всяко време можете да изтриете настройките на таймера или функцията за автоматична работа.

Изтриване на настройките за автоматична работа:

- натиснете едновременно сензори < / > ,

Изтриване на настройките на таймера:

- изберете функция таймер с помощта на сензор мени ,
- натиснете отново сензорите < / > ,

Смяна на тона на звуковия сигнал

Тонът на звуковия сигнал може да се промени по следния начин:

- натиснете едновременно сензори < / > ,
- с помощта на сензор мени изберете функция ton, показанията върху дисплея ще мигат:

ИЗПОЛЗВАНЕ

- със сензорите </> изберете съответен тон:
в обхват от 1 до 3 със сензор >
в обхват от 3 до 1 със сензор < .

Промяна на яркостта на дисплея

Промяна на яркостта на дисплея е възможна в обхват от 1 до 9, където 1 означава най-тъмна настройка, а 9 - най-светла. Въведената стойност се използва, когато часовникът е неактивен (т.е. когато потребителят не е докосвал нито един сензор през минимум 7 секунди).

Яркостта на дисплея може да се променя по следния начин:

- натиснете едновременно сензори </> ,
- със сензора меню изберете функция `br1` (първото натискане ще избере функция `top`, а второто натискане - функция `br1`).
- изберете съответна яркост със сензорите </> :
в обхват от 1 до 9 със сензор >
в обхват от 9 до 1 със сензор < .

Внимание!

Когато часовникът е активен (т.е. потребителят е натиснал сензор през последните 7 секунди), яркостта на дисплея е максимална.

Нощен режим

В часовете от 22.00 до 6.00 часовникът автоматично намалява яркостта на показанията на дисплея.

ИЗПОЛЗВАНЕ

Действие на панела за управление*

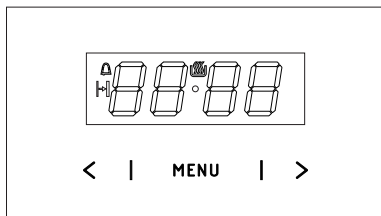

- MENU - сензор за избор на режим на работа
- > - сензор Плюс
- < - сензор Минус
- ☼ - символ за готовност за работа
- 🔔 - символ на таймера
- ⏱ - символ за продължителност на работата

Настройка на текущото време

След включване към захранващата мрежа или повторно включване след отпадане на напрежението дисплеят показва мигащи цифри 0.00:

- натиснете и задръжте сензор меню (или едновременно сензорите < / >), докато върху дисплея се появи символ ☼ . Точката под символа ще мига.
- В рамките на 7 секунди настройте текущото време използвайки сензорите < / >.

След изтичането на около 7 секунди от завършване на дейностите по настройка на времето, новите данни ще бъдат запаменени, а точката под символа ☼ ще спре да мига.

По-късно можете да коригирате времето като натиснете едновременно сензорите < / >. В рамките на времето, когато точката под символа ☼ мига можете да коригирате текущото време.

Внимание!

Фурната може да бъде включена след като върху дисплея се появи символ ☼ .

* по избор

Аларма

Таймерът може да бъде включен по всяко време независимо от активността на останалите функции на панела за управление. Обхватът на отмерваното време е от 1 минута до 23 часа и 59 минути.

С цел настройка на таймера трябва да:

- натиснете сензор меню, върху дисплея ще пулсира символ 🔔;
- настройте времето на таймера с използване на сензори < / >, дисплеят показва настроеното време на таймера и активната функция на работа. 🔔 След изтичане на зададеното време се включва звуков сигнал и пулсира 🔔,
- за да изключите звуковия сигнал, докоснете и задръжте сензора меню или докоснете и задръжте едновременно сензорите < / >, символът 🔔 ще изгасне, а дисплеят ще покаже текущото време.

Внимание!

Ако не изключите ръчно звуковия сигнал, той ще се изключи автоматично след около 7 минути.

Продължителност на работа

Ако фурната трябва да се изключи в определен час, трябва да:

- за да активирате функцията за продължителност на работа, поставете функционалния бутон на фурната на избраната от Вас функция, а копчето за температурата на желаната температура.
- натиснете сензор меню, докато върху дисплея се появи за кратко dig, а символ ⏱ ще мига,
- настройте желаното време на работа използвайки сензорите < / > в обхват от 1 минута до 10 часа.

ИЗПОЛЗВАНЕ

Настроеното време ще бъде въведено в паметта след около 7 секунди, дисплеят отново ще покаже текущото време при светещ символ .

След изтичане на зададеното време фурната автоматично ще се изключи, ще се активира звуков сигнал, а символът  ще мига.

- поставете въртящия бутон на функциите на фурната и бутона за регулиране на температурата в позиция изключени,
- за да изключите звуковия сигнал, докоснете и задръжте сензора **МЕНЮ** или докоснете и задръжте едновременно сензорите **</>**, символът  ще изгасне, а дисплеят ще покаже текущото време.

Изтриване на настройките

По всяко време можете да нулирате настройките на таймера или времето на работа.

- за да нулирате настройките на времето на работа, трябва да докоснете едновременно сензорите **</>**

Изтриване на настройките на таймера:

- изберете функция таймер с помощта на сензор **МЕНЮ**,
- натиснете отново сензорите **</>**,

Смяна на тона на звуковия сигнал

Тонът на звуковия сигнал може да се промени по следния начин:

- натиснете едновременно сензори **</>**,
- с помощта на сензор **МЕНЮ** изберете функция **top**, показанията върху дисплея ще мигат:

- със сензорите **</>** изберете съответен тон:
в обхват от 1 до 3 със сензор **>**
в обхват от 3 до 1 със сензор **<**.

Промяна на яркостта на дисплея

Промяна на яркостта на дисплея е възможна в обхват от 1 до 9, където 1 означава най-тъмна настройка, а 9 - най-светла. Въведената стойност се използва, когато часовникът е неактивен (т.е. когато потребителят не е докосвал нито един сензор през минимум 7 секунди).

Яркостта на дисплея може да се променя по следния начин:

- натиснете едновременно сензори **</>**,
- със сензора **МЕНЮ** изберете функция **br1** (първото натискане ще избере функция **top**, а второто натискане - функция **br1**).
- изберете съответна яркост със сензорите **</>** :
в обхват от 1 до 9 със сензор **>**
в обхват от 9 до 1 със сензор **<**.

Внимание!

Когато часовникът е активен (т.е. потребителят е натиснал сензор през последните 7 секунди), яркостта на дисплея е максимална.

Нощен режим

В часовете от 22.00 до 6.00 часовникът автоматично намалява яркостта на показанията на дисплея.

ИЗПОЛЗВАНЕ

Фурна с автоматично въртене на въздуха (включва вентилатор и загреващ елемент с ултра вентилатор)

Фурната може да се загрева с помощта на елементите за загреване на горното и долното ниво, на скара и на загреващия елемент с ултравентилатор. Използването на фурната е контролирано с помощта на бутоната за функции – за настройване на функцията, трябва да въртите бутоната на избраната позиция, и на бутоната за регулиране на температурата

– за настройване на желаната функция трябва да въртите бутоната на избраната позиция.

Бутоните са „скрити“ в панела за управление, за да изберете нужната функция, трябва да:

- внимателно натиснете бутоната и пуснете,
- настройте на нужната функция. Означенията на обиколката на бутоната отговарят на функциите реализирани от фурната.

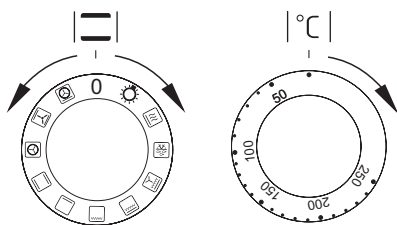

Фурната ще се включи чрез натискане на двата бутоната в положение „●“/“0”.

Внимание!

Тогаво когато избирате която и да е функция за нагряване (включване на нагревател, и.т.н.) фурната ще се включи след като бъде избрана температурата с помощта на бутоната за регулиране на температурата.

0 Липса на настройки



Самостоятелно осветление на фурната

Когато бутоната е в тази позиция се запалва осветлението на камерата на фурната.



Бързо нагряване

Включен горен нагревател, тостер, вентилатор. Използва се за предварително нагряване на фурната.



Размразяване

Включен само вентилатор, без използване на нито един от нагревателите.



Вентилатор и включена комбинирана скара

Тогаво когато бутоната е в това положение, фурната включва функцията комбинира скара и вентилатор. Тази функция ускорява процеса на пържене и подобрява вкуса на храната. Ползвайте скарата когато е затворена вратата на фурната.



Усилен грил (Supergill)

Включването на функцията „усилен грил“ дава възможност за печене на грил с едновременно включен горен нагревател. Тази функция позволява на получаването на по-висока температура в горната част на работното пространство на фурната, което води до по-силно припичане на ястията, позволява също на печене на по-големи порции.

ИЗПОЛЗВАНЕ



Включена скара

“Повърхностната” скара се използва при печене на малки порции месо: стегове, шницели, риби, тост, салам, принцеси (дебелината на печените ястия не може да е по-голяма от 2-3 см, по време на печенето трябва да обърнете ястието на другата страна)



Включен долен нагревател

Тази позиция на бутона позволява на реализирането на нагриване на фурната само от долния нагревател. Използва се при припичане на сладкиши отдолу (например сладкиши с плънка от плодове, „мокри“ сладкиши и други).



Включени горен и долен нагревател

Когато бутоната е в тази позиция фурната се нагрива по конвенционален начин. Този начин е подходящ за печене на сладкиши, месо, риби, хляб, пица (задължително е предварителното нагриване на фурната и използването на тъмни тави) печене на едно ниво.



Включена циркулация на горещ въздух

При тази позиция на бутоната се включва циркулацията на горещия въздух във вътрешността на камерата на фурната. Въздухът се премества благодарение на термо вентилатора разположен на централно място на задната стена на камерата на фурната. В сравнение с конвенционалното печене, при тази функция се използват по-ниски температури за печене.

Използването на този начин на печене позволява на равномерно разпределяне на горещия въздух около печеното ястие..



Включен вентилатор и долен и горен нагревател.

Когато бутоната е в тази позиция, фурната реализира функцията сладкиш/хляб. Конвенционална фурна с вентилатор (препоръчва се по време на печене).



Включен горещ въздух и долен нагревател

При тази позиция на бутоната фурната реализира функцията горещ въздух и включен долен нагревател, което води до повишаване на температурата от долната страна на ястието.

Включването на фурната е отбелязано с два светлини сигнала, жълт и червен. Жълтия сигнал означава, че фурната е включена. Ако червената светлина угасне, това означава, че температурата е достигнала до зададената настройка. Ако в рецептата е посочено, че продукта трябва да се сложи в загрятата фурна, това нещо трябва да се осъществи преди да угасне първи път червената светлина. Тогава когато печете, червената светлина ще се включи и изключи времето (за да поддържа температурата във вътрешността на фурната). Жълтия сигнал може да се включи тогава когато бутоната се намира в положение “вътрешно осветяване на фурна”.

ИЗПОЛЗВАНЕ

Фурна с автоматично циркулиране на въздуха (включва вентилатор)

Фурната може да се нагрее ако използвате долния и горния нагревател както и скарата. Фурната може да се контролира с помощта на бутона за функции – за да се настрои определена функция трябва да завъртите бутона в желаното положение, както и бутона за регулиране на температурата - за да се настрои определена функция трябва да завъртите бутона в желаното положение.

Бутоните са „скрити“ в панела за управление, за да изберете нужната функция, трябва да:

- внимателно натиснете бутона и пуснете,
- настройте на нужната функция. Означенията на обиколката на бутона отговарят на функциите реализирани от фурната.

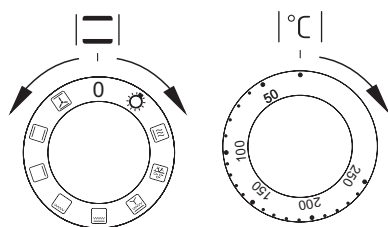

Фурната ще се включи чрез натискане на двата бутона в положение „●“/“0”.

Внимание!

Тогава когато избирате която и да е функция за нагряване (включване на нагревател, и.т.н.) фурната ще се включи след като бъде избрана температурата с помощта на бутона за регулиране на температурата.

0 Липса на настройки



Самостоятелно осветление на фурната

Когато бутона е в тази позиция се запалва осветлението на камерата на фурната.



Бързо нагряване

Включен горен нагревател, тостер, вентилатор. Използва се за предварително нагряване на фурната.



Размразяване

Включен само вентилатор, без използване на нито един от нагревателите.



Вентилатор и включена комбинирана скара

Тогава когато бутона е в това положение, фурната включва функцията комбинира скара и вентилатор. Тази функция ускорява процеса на пържене и подобрява вкуса на храната. Ползвайте скарата когато е затворена вратата на фурната.



Усилен грил (Supergrill)

Включването на функцията „усилен грил“ дава възможност за печене на грил с едновременно включен горен нагревател. Тази функция позволява на получаването на по-висока температура в горната част на работното пространство на фурната, което води до по-силно припичане на ястията, позволява също на печене на по-големи порции.

ИЗПОЛЗВАНЕ



Включена скара

“Повърхностната” скара се използва при печене на малки порции месо: стекове, шницели, риби, тост, салам, принцеси (дебелината на печените ястия не може да е по-голяма от 2-3 см, по време на печенето трябва да обърнете ястието на другата страна)



Включен долен нагревател

Тази позиция на бутона позволява на реализирането на нагриване на фурната само от долния нагревател. Използва се при припичане на сладкиши отдолу (например сладкиши с плънка от плодове, „мокри“ сладкиши и други).



Включени горен и долен нагревател

Когато бутон е в тази позиция фурната се нагрива по конвенционален начин. Този начин е подходящ за печене на сладкиши, меса, риби, хляб, пица (задължително е предварителното нагриване на фурната и използването на тъмни тави) печене на едно ниво.



Включен вентилатор и долен и горен нагревател.

Когато бутон е в тази позиция, фурната реализира функцията сладкиш/хляб. Конвенционална фурна с вентилатор (препоръчва се по време на печене).



Включването на фурната е отбелязано с два светлини сигнала, жълт и червен. Жълтият сигнал означава, че фурната е включена. Ако червената светлина угасне, това означава, че температурата е достигнала до зададената настройка. Ако в рецептата е посочено, че продукта трябва да се сложи в загрята фурна, това нещо трябва да се осъществи преди да угасне първи път червената светлина. Тогава когато печете, червената светлина ще се включи и изключи временно (за да поддържа температурата във вътрешността на фурната). Жълтият сигнал може да се включи тогава когато бутон се намира в положение “вътрешно осветяване на фурна”.

ИЗПОЛЗВАНЕ

Използване на скарата

Процеса на печене се осъществява с помощта на инфрачервени лъчи отправени към съда от нагорещения нагревател на скарата.

За да включите скарата трябва да:

- Настройте бутона за функции в положение обозначено   
- Загрейте фурната приблизително 5 минути (вратата на фурната да е затворена).
- Сложете тавата на подходящо ниво за приготвяне, а ако печете върху скарата сложете на по ниско ниво друга тава за събиране на остатъци (под грила).
- Фиксирайте защитното устройство на бутоните и затворете вратата на фурната.

При печене с помощта на функцията и ком-бинираната скара, температурата трябва да е настроена на 250°C (220°C*), но функцията скара с вентилатор трябва да бъде настроена на максимална температура от 190°C.

* врата на фурната с 2 стъкла

Внимание!

Печенето става при затворена вратичка на фурната.

Когато използвате нагревателя за препичане, елементите на печката се нагряват. Препоръчва се да не се допускат деца до фурната.

ПРИГОТВЯНЕ ВЪВ ФУРНАТА – ПРАКТИЧНИ СЪВЕТИ

Печене

- Препоръчваме използването на тавите доставени заедно с печката.
- Можете да използвате и други съдове, които трябва да се поставят върху рафта за сушене; за предпочитане е да използвате черни тави, тъй като са по - добър проводник на топлина и скъсяват времето за приготвяне..
- Тавите с лъскава повърхност не се препоръчват тогава когато използвате конвенционалния метод за нагряване (долен и горен нагревател). Долната част на сладкиша ще изгори.
- Тогава когато ползвате функцията на вентилатор ултра, не е необходимо да нагрявате предварително фурната, за друг тип нагряване трябва да се загрее предварително фурната преди да се постави сладкиша.
- Преди да извадите сладкиша от фурната, проверете дали е опечен с помоща на клечка (ако сладкиша е готов, клечката трябва да е чиста и суха след като я извадите от сладкиша).
- След като спрете фурната, трябва да оставите сладкиша вътре за 5 минути.
- Температурата използвана при вентилатор ултра е приблизително 20 – 30 градуса по-голяма отколкото при нормално приготвяне (тогава когато използвате долния и горния нагревател).
- Параметрите на печене са показани в таблица те са приблизителни и могат да се поправят като се осланяте на собствения опит и желания.
- Ако информацията от рецептата е различна от стойностите посочени в инструкциите за употреба, спазвайте тези от инструкциите за употреба.

Запичане на месото

- Можете да пригответе парчета месо по-големи от 1 кг. във фурната, но тези които са по-малки могат да се пригответ върху печката.
- Използвайте термоустойчиви съдове тогава когато пригответе месо във фурна, с дръжки които са също устойчиви на високи температури
- when roasting on the drying rack or the grate we recommend that you place a baking tray with a small amount of water on the lowest level of the oven;
- По време на приготвяне на месото, то трябва да се обръща и да се сипе собствения му сос върху него или да се сипе гореща вода със сол – не сипвайте студена вода върху месото.

ПЕЧЕНЕ ВЪВ ФУРНА - ПРАКТИЧНИ СЪВЕТИ

Фурна с принудителна циркулация на въздуха (нагревател за готвене с вентилатор + вентилатор)

Вид на печено-то ястие	Функция на фурната	Температура (°C)	Ниво	Време [минути]
Бишкот		160 - 200	2 - 3	30 - 50
Кекс с мая/ пясъчен кекс		160 - 170 ¹⁾	3	25 - 40 ²⁾
Кекс с мая/ пясъчен кекс		155 - 170 ¹⁾	3	25 - 40 ²⁾
Пица		200 - 230 ¹⁾	2 - 3	15 - 25
Риба		210 - 220	2	45 - 60
Риба		160 - 180	2 - 3	45 - 60
Риба		190	2 - 3	60 - 70
Наденички		230 - 250 (220°C*)	4	14 - 18
Говеждо		225 - 250	2	120 - 150
Говеждо		160 - 180	2	120 - 160
Свинско		160 - 230	2	90 - 120
Свинско		160 - 190	2	90 - 120
Пиле		180 - 190	2	70 - 90
Пиле		160 - 180	2	45 - 60
Пиле		175 - 190	2	60 - 70
Зеленчуци		190 - 210	2	40 - 50
Зеленчуци		170 - 190	3	40 - 50

* врата на фурната с 2 стъкла

Посочените стойности на времето са приложими, ако не е посочено друго за незатоплената камера. За затоплена фурна посочените времена трябва да се съкратят с около 5-10 минути.















¹⁾ Затоплете празната фурна

²⁾ Посочените времена се отнасят за печени ястия в малки форми

Забележка: Посочените в таблицата параметри са ориентировъчни и могат да бъдат коригирани в зависимост от собствения опит и кулинарните предпочитания на потребителя.

ПЕЧЕНЕ ВЪВ ФУРНА - ПРАКТИЧНИ СЪВЕТИ

Фурна с принудителна циркулация на въздуха (долен нагревател + горен нагревател + вентилатор)

Вид на печеното ястие	Функция на фурната	Температура (°C)	Ниво	Време [минути]
Бишкот		160 - 200	2 - 3	30 - 50
Бишкот		150	3	25 - 35
Кекс с мая/ пясъчен кекс		160 - 170 ¹⁾	3	25 - 40 ²⁾
Кекс с мая/ пясъчен кекс		155 - 170 ¹⁾	3	25 - 40 ²⁾
Пица		220 - 240 ¹⁾	2	15 - 25
Риба		210 - 220	2	45 - 60
Риба		190	2 - 3	60 - 70
Наденички		230 - 250 (220°C*)	4	14 - 18
Говеждо		225 - 250	2	120 - 150
Свинско		160 - 230	2	90 - 120
Пиле		180 - 190	2	70 - 90
Пиле		160 - 180	2	45 - 60
Зеленчуци		190 - 210	2	40 - 50
Зеленчуци		170 - 190	3	40 - 50

* врата на фурната с 2 стъкла

Посочените стойности на времето са приложими, ако не е посочено друго за незатоплената камера. За затоплена фурна посочените времена трябва да се съкратят с около 5-10 минути.

¹⁾ Затоплете празната фурна

²⁾ Посочените времена се отнасят за печени ястия в малки форми

Забележка: Посочените в таблицата параметри са ориентировъчни и могат да бъдат коригирани в зависимост от собствения опит и кулинарните предпочитания на потребителя.

ПОЧИСТВАНЕ И ПОДДЪРЖАНЕ

Посредством подходящото почистване и поддържане на фурната значително ще допринесете за избягване на грешките в неговото функциониране

Преди да почиствате фурната, тя трябва да бъде изключена, а бутоните в „●“ / „0“ позиция. Не почиствайте фурната, ако не е изцяло охладена.

- Фурната трябва да се чисти след всяко използване. Когато чистите фурната, трябва да имате светлина за по-добра видимост.
 - Вътрешността на фурната трябва да се чисти само с топла вода и малко количество течен почистващ препарат.
 - **Почистване с пара «Steam Clean»**
 - Наливат се 250 мл. вода (1 чаша) в един съд и го поставяте във фурната на първото долно ниво.
 - Затворете вратата на фурната.
 - Насройте температурата на 50°C, а бутонът за функции в позицията за долния загряващ елемент .
 - Загрявайте фурната в продължение на 30 минути.
 - Отворете вратата на фурната, изтрийте вътрешността с помощта на карпа или гъба и изплакнете с топла вода и течен почистващ препарат.
- Внимание!**
Влагата или остатъчната вода под фурната могат да произхождат от почистването с пара.
- След почистването на вътрешността на фурната, изтрийте за да изсъхне.

Внимание!

Не използвайте почистващи препарати, съдържащи абразивни вещества за почистването и поддържането на предното стъклено пано.

Смяна на крушка на крушката на фурната

За да намалите риска от токов удар, не забравяйте да изключите оборудването, преди да смените халогенната крушка.

1. Изключете фурната от захранването.
2. Извадете листовите за печене от фурната.
3. Развийте и измийте сенника на лампата и го избършете старателно на сухо.
4. Отстранете халогенната крушка с кърпа или хартия, заменете я с нова G9, ако е необходимо
 - напрежение 230V
 - мощност 25W
5. Поставете халогенната крушка точно в гнездото.
6. Завийте сенника на лампата.

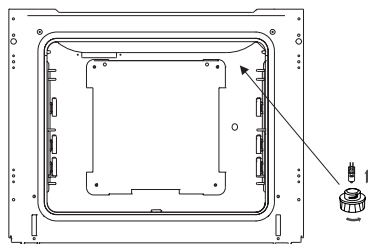

Осветление на фурната

ПОЧИСТВАНЕ И ПОДДЪРЖАНЕ

- **Отстраняване на страничните опорни елементи за тавите**

Фурните, маркирани с буква **D*** са предвидени с леко отстраними опорни елементи (странични рафтове). За тяхното отстраняване, дръпнете челното устройство, след това наклонете опорния елемент и го отстранете от задното устройство.

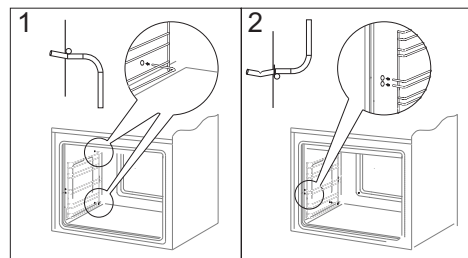
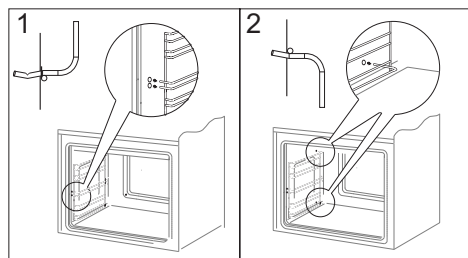

- Видовете фурни, маркирани с буквите **Dr*** в номера на модела са предвидени с телескопични релси от неръждаема стомана, които лесно могат да се отстраняват. Релсите трябва да се изваждат и почистват заедно със страничните рафтове. Преди да се поставят тавите на телескопичните релси, те трябва да се извадят (при положение, че фурната е гореща, релсите трябва да се извадят с хващането на задния край на тавата от предната част на телескопичните релси), след това се поставят заедно с тавата.

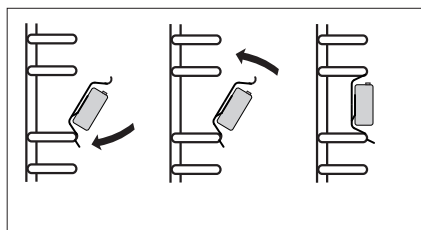
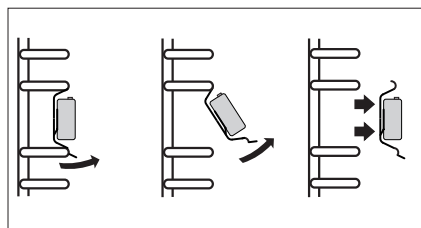

* по избор

ПОЧИСТВАНЕ И ПОДДРЪЖКА

Извадете вратата

За да имате по лесен достъп при почистване на вътрешната част на фурната, можете да свалите вратата. Така, че трябва да наклоните устройството за поддръжане на вратата, повдигнете и дръпнете към вас (рис. А). За да сложите вратата на мястото, направете същото нещо, но обратно. Осигурете се, че пантите са фиксирани правилно. След фиксиране на вратата, защитното устройство трябва да се сваля отново много внимателно. Ако не е нагласено, може да се повредят пантите при отваряне на вратата.

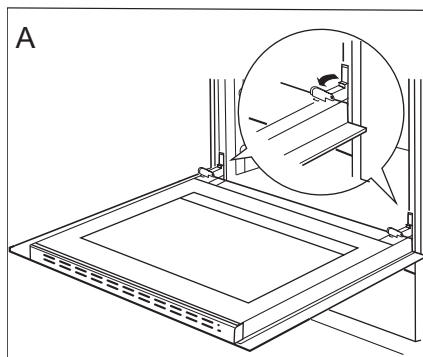

Наклоняване на защитното устройство на пантите

Изваждане на вътрешното стъкло

1. С помощта на плоска отверка свалете горната лайсна на вратата, деликатно избутвайки я от двете страни (фиг. В).
2. Извадете горната лайсна на вратата (фиг.В, С)

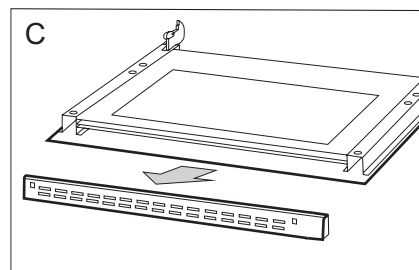
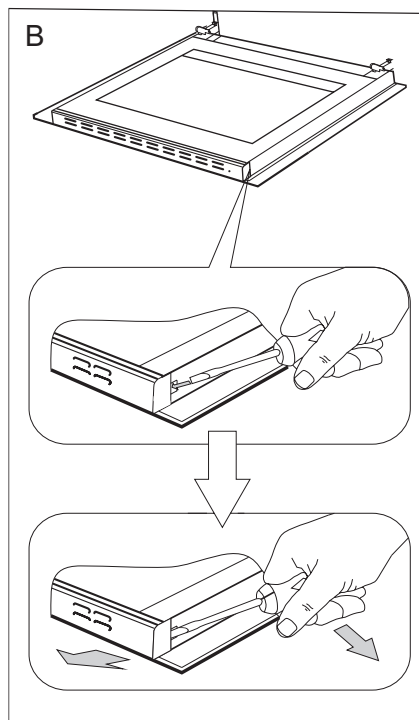

ПОЧИСТВАНЕ И ПОДДЪРЖАНЕ

3. Извадете вътрешното стъкло от прикрепането (в долната част на вратата). Рис. D,D1.

Внимание! Опасност от увреждане на държача на стъклата. Стъклото трябва да се изтегли, да не се повдига нагоре.

4. Измийте стъклото с топла вода и малко почистващ препарат.

За да монтирате отново стъклото постъпете по обратния ред. Гладката част на стъклото трябва да се намира отгоре.

Внимание! Не натискайте едновременно горната лайсна от двете страни на вратата. За да монтирате правилно горната лайсна на вратата, първо трябва да постави левия край на лайсната на вратата, и в десния край натиснете, докато не чуete "щракване". След това натиснете лайсната от лявата страна докато не чуete "щракване".

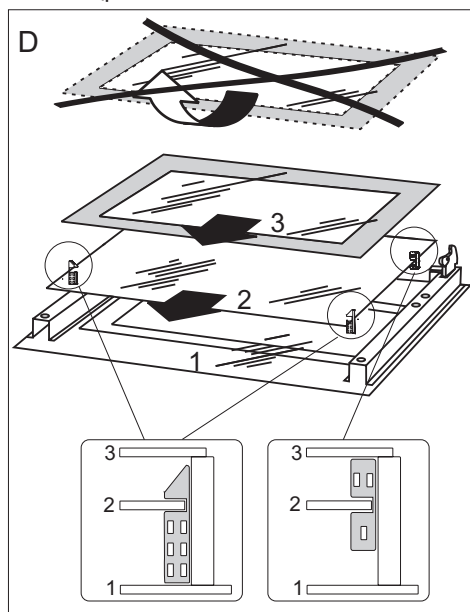

Изваждане на вътрешното стъкло.
3 стъкло.

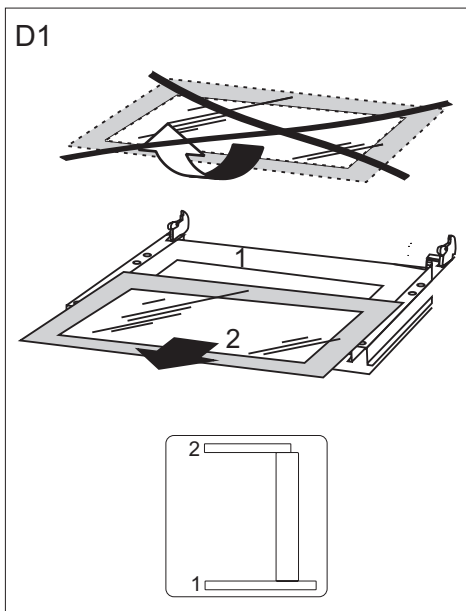

Изваждане на вътрешното стъкло.
2 стъкло.

Периодична проверка

Освен почистването на печката, трябва да:

- Направите периодична проверка на елементите за контрол и на зоните за приготвяне. След изтичане на граничния период, трябва да се обърнете към упълномощен сервизен техник за да провери печката, най-малко един път на 2 години.
- Отстранете всякаква повреда,
- Направете периодична поддръжка на зоните за приготвяне на печката.

Внимание!

Всички поправки и дейности трябва да се извършат от упълномощен сервизен техник или сервизен център.

КАК СЕ ДЕЙСТВА В СПЕШНИ СЛУЧАИ

В спешни случаи трябва да:

- Изключите всички единци за функциониране на фурната;
- Изключвайте щекера на кабела за електрозахранване от контакта;
- Обърнете се към оторизиран сервизен център;
- Някои малки грешки могат да се оправят след като сте прочели инструкциите, представени в представената по-долу таблица.

Преди да се обърнете към оторизиран сервизен център, проверете следните точки от таблицата.

ПРОБЛЕМ	ПРИЧИНА	ДЕЙСТВИЕ
1. Апаратът не работи.	Няма електрическо захранване.	Проверете паното предпазители, ако има изгорял предпазител, заместете го.
2. Дисплеят на устройството за програмира мига "0:00".	Апаратът бе изключен от източник за електрозахранване или стана временно прекъсване на електрозахранването.	Вижте текущото време (вижте Използването на устройството за програмиране)
3. Светлината на фурната работи.	Лампата е отслабнала или изгоряла.	Завинтвайте лампата или заместете го (вижте "Почистване и поддържане")

ТЕХНИЧЕСКИ ДАННИ

Волтаж	230V ~ 50Hz
Мощност	Максимум 3,1 kW
Размери на фурната (I x L x A)	59,5 / 59,5 / 57,5 см
Спазва правилата на ЕС	Стандарти EN 60335-1, EN 60335-2-6

Декларация на производителя

Производителят декларира, че този продукт изпълнява изискванията на европейските директиви изброени по долу:

- Директива за ниско напрежение **2014/35/ЕО**,
- Директива за електромагнитна съвместимост **2014/30/ЕО**,
- Директива евро-проектиране **2009/125/ЕО**,

и затова този продукт е означен с **CE**, както и бе издадена Декларация за съвместимост, достъпна за лицата контролиращи пазара.
