

Amica

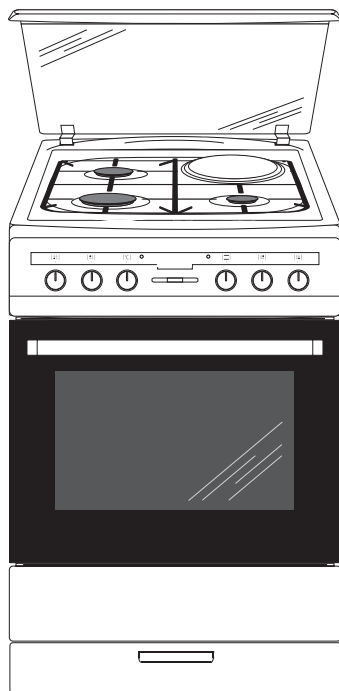

6018ME1.38HZp(W) 618ME1.38HZ(W)
6018ME3.38EHZpTaDN(Xx) 618ME3.38HZpTaDN(Xx)

(HR) UPUTE ZA UPORABU.....	2
(SL) NAVODILO ZA UPORABO.....	44

ŠTOVANI KLIJENTI,

Štednjak Amica je spoj iznimno jednostavne uporabe i savršene učinkovitosti. Nakon čitanja uputa korištenje štednjaka neće biti problem.

Štednjak koji je izišao iz tvornice prije pakiranja rigorozno je provjeren s točke gledišta sigurnosti i funkcionalnosti na kontrolnim točkama.

Molimo Vas da prije pokretanja uređaja pažljivo pročitate upute za uporabu. Pridržavanje pravila iz uputa štiti Vas od nepravilne eksploatacije.

Upute sačuvati i čuvati na mjestu koje je uvijek pri ruci. Pažljivo pročitati upute za uporabu da bismo izbjegli nezgode.



Pozor!

Štednjak koristiti isključivo nakon čitanja ovih uputa za uporabu.

Štednjak je namijenjen isključivo za kućansku uporabu.

Proizvođač pridržava pravo na promjene koje ne utječu na rad uređaja.

SADRŽAJ

Osnovne informacije.....	2
Informacije o sigurnosti.....	4
Opis proizvoda.....	9
Specifikacija proizvoda	11
Instalacija.....	12
Uporaba.....	21
Pečenje u pećnici – praktični savjeti	34
Čišćenje i održavanje štednjaka.....	37
Postupanje u hitnim slučajevima.....	42
Tehnički podaci.....	43

INFORMACIJE O SIGURNOSTI

Pozor. Uređaj i njegovi dostupni dijelovi se griju tijekom uporabe. Posebno pazite da ne dirate vruće elemente. Djeca ispod 8 godina se ne smiju zadržavati u blizini uređaja, ako nisu pod stalnim nadzorom.

Ovaj uređaj mogu koristiti djeca od 8 godina pa na više i osobe smanjenih tjelesnih, osjetilnih i mentalnih mogućnosti ili osobe koje ne raspolažu znanjem ili iskustvom, ako su pod nadzorom odrasle osobe koja je odgovorna za njihovu sigurnost. Paziti da se djeca ne igraju s uređajem. Djeca bez nadzora ne bi trebala čistiti i koristiti uređaj.

Pozor. Kuhanje bez nadzora količine masnoće i ulja na kuhinjskoj ploči može biti opasno i dovesti do požara.

NIKAD ne pokušavati gasiti požar vodom. Isključiti uređaj i prekriti plamen, na primjer poklopcem ili nezapaljivim platnom.

Pozor. Opasnost od požara: ne držati predmete na površini za kuhanje.

Tijekom uporabe uređaj može biti vruć. Pazite da ne dodirujete vruće elemente u unutrašnjosti pećnice.

Dostupni dijelovi mogu biti vrući tijekom uporabe. Mala djeca se ne smiju zadržavati u blizini uređaja.

INFORMACIJE O SIGURNOSTI

Pozor. Ne koristiti abrazivna sredstva za čišćenje ili oštre metalne predmete za čišćenje stakla vrata, jer mogu oštetiti površinu, a to može prouzrokovati pucanje stakla.

Pozor. Za izbjegavanje strujnog udara prije promjene lampice provjeriti da li je uređaj isključen.

Prije otvaranja poklopca štednjaka očistiti ga od nečistoće. Površinu ploče štednjaka ohladiti prije zatvaranja poklopcem. Za čišćenje štednjaka zabranjena je uporaba opreme za parno čišćenje.

Opasnost od opekline! Prilikom otvaranja vrata iz pećnice može izbiti vrela para. Tijekom ili nakon kuhanja oprezno otvarati vrata pećnice. Kod otvaranja se ne nagnjati prema vratima. Pamti da je para ovisno o temperaturi nevidljiva.

INFORMACIJE O SIGURNOSTI

- Uređaj instalirati u skladu s trenutnim propisima i koristiti samo u prostoriji s odgovarajućom ventilacijom. Prije instalacije i uporabe upoznati se s uputama za uporabu.
- Tijekom uporabe štednjaka molimo pazite na djecu, jer djeca ne znaju pravila uporabe štednjaka. Čest uzrok opekлина posebno kod djece su vruće površine plamenika, komora pećnice, ražanj, staklo vrata, ostavljene posude s vrelinu tekućinama.
- Tijekom priključivanja električnih aparata u blizini štednjaka mora se voditi računa o tome da njihov priključni kabel ne dođe u dodir s vrućim dijelovima štednjaka ili otvorenim plamenom
- U ladicu ne stavljati zapaljive materijale, jer se tijekom uporabe mogu zapaliti.
- Tijekom pečenja štednjak ne ostavljati bez nadzora. Ulja i masnoće mogu se zapaliti zbog pregrijavanja.
- Paziti da u trenutku vrenja ne zalijemo plamenik.
- Ako je štednjak oštećen, ponovna uporaba je moguća tek kad stručnjak ukloni kvar.
- Ne otvarati ventil na priključku plina niti ventil na plinskoj boci bez prethodnog provjeravanja da li su svi birači funkcija zatvoreni.
- Ne dopustiti da se plamenici zaliju ili isprljaju. Zaprljane dijelove očistiti i osušiti odmah nakon hlađenja.
- Zabranjeno je stavljanje posuda neposredno na plamenike.
- Ne postavljati posude teže od 10 kg na ražnju iznad jednog plamenika, niti posude ukupne težine preko 40 kg na cijeloj dužini ražnja.
- Ne udarati birače za regulaciju i plamenike.
- Ne stavljati predmete teže od 15 kg na otvorena vrata pećnice.
- Zabranjeno je stavljanje vrućeg posuđa i punjenja (iznad 75°C) i zapaljivih materijala u ladicu.
- Zabranjene su prepravke i popravljanje štednjaka od strane osoba koje nisu profesionalno obučene.
- Zabranjeno je puštanje plina biračima štednjaka bez upaljene žigice ili uređaja za paljenje plina.
- Zabranjeno je gašenje plamena plamenika puhanjem.
- Stakleni poklopci mogu popucati, ako se zagriju. Prije spuštanja poklopca ugasisi sve plamenike.

INFORMACIJE O SIGURNOSTI

- Zabranjeno je samovoljno prerađivanje štednjaka na drugu vrstu plina, prenošenje štednjaka na drugo mjesto ili promjena električne instalacije. Takve radnje obavlja ovlašteni instalater.
- Rad uređaja za kuhanje i pečenje uzrokuje nastajanje topline i vlage u prostoriji u kojoj je montiran. Provjeriti da li je kuhinjska prostorija dobro provjetrena; prirodni otvori za ventilaciju trebaju biti otvoreni, ili montirani uređaji za mehaničku ventilaciju (odvodni ventilator s mehaničkim odvodom).
- Dugotrajna intenzivna uporaba uređaja zahtjeva dodatno provjetranje, na primjer otvaranje prozora ili učinkovitiju ventilaciju, np. povećana produktivnost mehaničke ventilacije, ako je primijenjena.
- Uređaj koristiti isključivo za ciljeve za koje je namijenjen. Sve ostale namjene (np. zagrijavanje prostorija) su neodgovarajuće i opasne.
- U SLUČAJU ISPUŠTANJA PLINA ZABRANJENO JE:
paljenje žigica, paljenje cigareta, uključivanje i isključivanje električnih uređaja (zvono ili prekidač rasvjete) i uporaba ostalih električnih i mehaničkih uređaja koji uzrokuju stvaranje električne ili udarne iskre. U tom slučaju odmah zatvoriti ventil na plinskoj boci ili ventil koji zatvara plinsku instalaciju, provjetriti prostoriju, a nakon toga pozvati ovlaštenu osobu koja uklanja uzrok kvara.
- U slučaju bilo koje tehničke mane uvijek isključiti električno napajanje štednjaka (pridržavajući se višeg pravila) i prijaviti kvar.
- Ne priključivati na plinsku instalaciju antenske kablove, np. za radio.
- Ako se upali plin koji curi iz neispravne instalacije, odmah zatvoriti dotok plina pomoću sigurnosnog ventila.
- U slučaju paljenja plina koji curi iz neispravnog ventila plinske boce na bocu baciti mokru deku da bi se boca ohladila, te zavrnuti ventil na boci. Nakon hlađenja bocu iznijeti na otvoreni prostor. Zabranjena je ponovna uporaba oštećene plinske boce.
- Ako štednjak nije u uporabi nekoliko dana, zatvoriti glavni ventil plinske instalacije, a kod uporabe plinske boce zatvoriti ga nakon svakog korištenja.

KAKO ŠTEDJETI ENERGIJU



Osoba koja troši energiju na odgovoran način štiti ne samo kućni proračun, ali i svjesno brine za okoliš. Zato pomozimo, štedimo električnu energiju! A to činimo na sljedeći način:

- **Uporaba pravilnih posuda za kuhanje.** Posude za kuhanje ne bi trebale biti manje od promjera plamena iz plamenika. Pamtiti o pokrivanju posuda poklopcem.
- **Brinuti za čistoću plamenika, rešetki, ploča ispod plamenika.** Nečistoće ograničavaju predavanje topline – tvrdokorno zagorjela zaprljanja mogu biti uklonjena isključivo sredstvima koja ozbiljno narušavaju okoliš. Posebnu pozornost obratiti na čistoću otvora za plamen prstenova plamenika i otvora sapnica plamenika.
- **Izbjegavati nepotrebno „zavirivanje u posude“.** Nepotrebno je često otvaranje vrata pećnice.
- **Koristiti pećnicu samo u slučaju većih količina hrane.** Meso težine do 1 kg je ekonomičnije pripremiti u posudi na plameniku štednjaka.
- **Iskorištavanje preostale topline pećnice.** Kad je vrijeme kuhanja duže od 40 minuta uvijek isključiti pećnicu 10 minuta prije kraja kuhanja.

Pozor! U slučaju uporabe programatora podesiti odgovarajuća kraća vremena pripremanja jela.

- **Pozorno zatvaramo vrata pećnice.** Toplina se oslobađa kroz zaprljanja koja se nalaze na brtvama vrata. Najbolje je odmah ukloniti nečistoće.
- **Ne ugrađivati pećnicu u neposrednoj blizini hladnjaka/zamrzivača.** Zbog tih uređaja potrošnja električne energije nepotrebno raste.

UKLANJANJE PAKIRANJA



Uređaj je za vrijeme transporta zaštićen od oštećenja. Nakon vađenja uređaja iz pakiranja molimo Vas da elemente ambalaže uklonite na način koji ne ugrožava okoliš.

Svi materijali korišteni za pakiranje nisu štetni za okoliš, 100% materijala je prikladno za recikliranje, stoga su označeni odgovarajućim simbolom.

Pozor! Elemente pakiranja (polietilenske vrećice, komadići stiropora itd.) prilikom uklanjanja ambalaže držati daleko od djece.

POVLAČENJE IZ UPORABE



Ovaj uređaj je označen u skladu s europskom uredbom 2012/19/EU i poljskim zakonom o potrošenom električnom i elektroničkom otpadu. Ujedno je označen simbolom prekržiženog spremnika za otpatke.

Oznaka na proizvodu pokazuje da ovaj proizvod nakon njegovog životnog vijeka ne može biti tretiran kao obični kućanski otpad. Korisnik ima obvezu ovaj proizvod predati na odgovarajuće sabirno mjesto za recikliranje potrošene električne i elektroničke opreme. Ustanove za prikupljanje ovakvog otpada, uključujući lokalne sabirne točke, kupovna mjesta, općinske jedinice, stvaraju odgovarajući sustav koji omogućava zbrinjavanje ovakve opreme.

Pravilno odlaganje potrošene električne i elektroničke opreme sprečava potencijalne negativne posljedice za okoliš i ljudsko zdravlje, koje inače mogu biti uzrokovane neodgovarajućim odlaganjem i preradom ovog proizvoda.

OPIS PROIZVODA

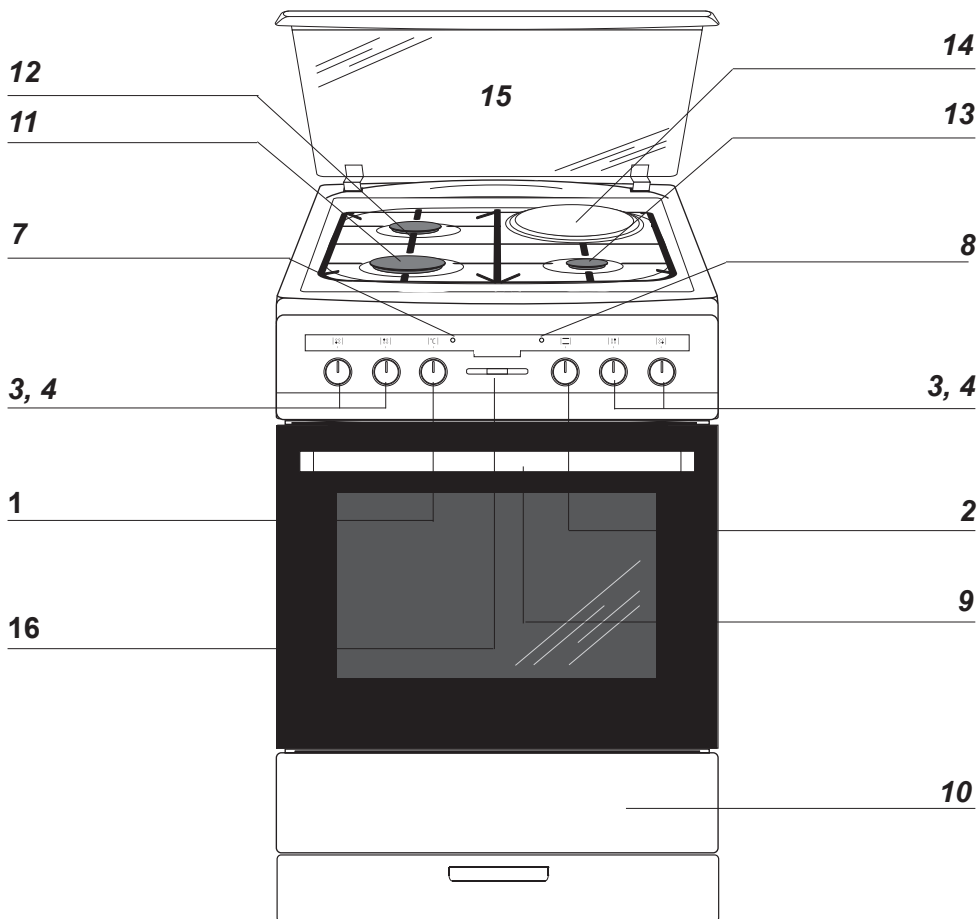

- 1 Birači za regulaciju temperature
- 2 Birači za izbor funkcije pećnice
- 3, 4, 5, 6 Birači za upravljanje plinskim plamenicima
- 7 Kontrolna lampica termostata L
- 8 Kontrolna lampica rada štednjaka R
- 9 Birači za izbor funkcije pećnice
- 10 Ladica ispod štednjaka
- 11 Veliki plamenik
- 12 Srednji plamenik
- 13 Pomoćni plamenik
- 14 Grijaće ploče
- 15 Poklopac štednjaka
- 16 Programator

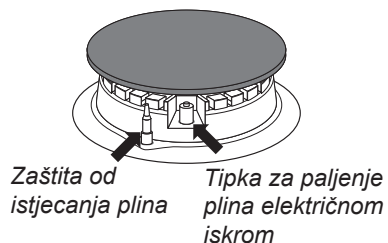

OPIS PROIZVODA

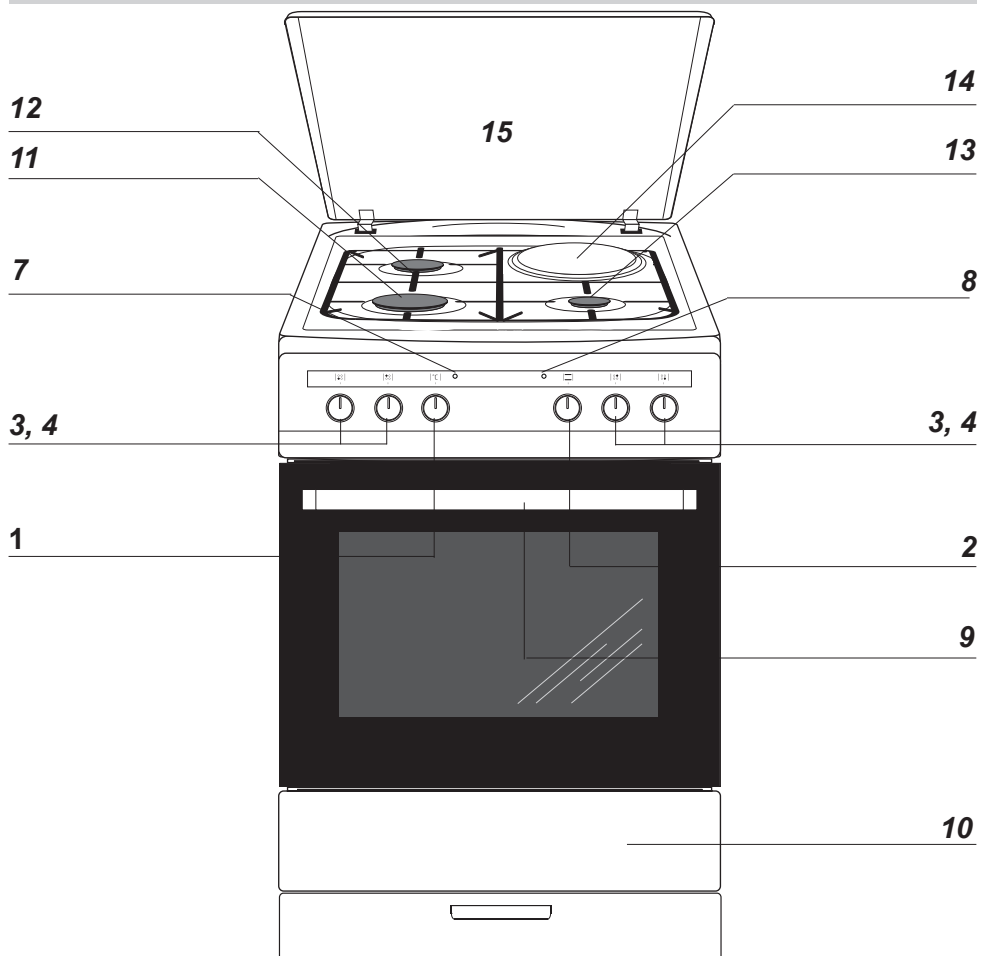

- 1 Birači za regulaciju temperature
- 2 Birači za izbor funkcije pećnice
- 3, 4, 5, 6 Birači za upravljanje plinskim plamenicima
- 7 Kontrolna lampica termoregulatora L
- 8 Kontrolna lampica rada štednjaka R
- 9 Birači za izbor funkcije pećnice
- 10 Ladica ispod štednjaka
- 11 Veliki plamenik
- 12 Srednji plamenik
- 13 Pomoćni plamenik
- 14 Grijaće ploče
- 15 Poklopac štednjaka

SPECIFIKACIJA PROIZVODA

Dodatni pribor

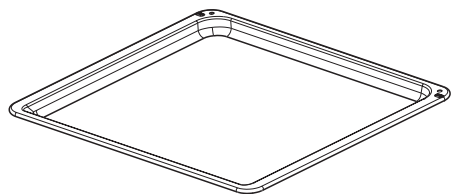

*Pekač za pecivo**

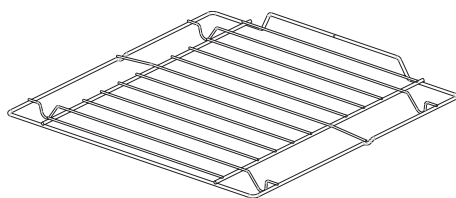

*Ražanj za gril
(rešetka sa štitnikom)*

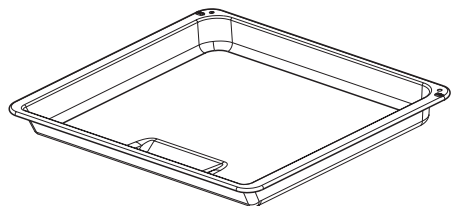

*Plitica za pečenje**

*Bočne vodilice**

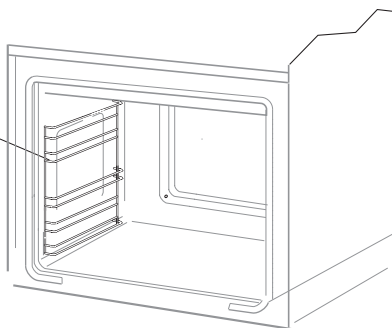

**Ovisno o modelu*

INSTALACIJA

Niže instrukcije namijenjene su za kvalificiranog stručnjaka koji montira uređaj. Instrukcije omogućavaju što profesionalnije obavljanje radnji vezanih uz instalaciju i održavanje uređaja.

- Prije instalacije provjeriti da li su parametri uređaja usklađeni s lokalnim uvjetima distribucije (vrsta plina i tlak).
- Uvjeti podešavanja ovog uređaja su navedeni na natpisnoj pločici.
- Uređaj nije priključen na cijevi za odvođenje proizvoda izgaranja. Trebao bi biti montiran i priključen u skladu s trenutnim propisima za instalaciju. Posebnu pozornost obratiti na odgovarajuće zahtjeve koji se tiču ventilacije.

Postavljanje štednjaka

- Kuhinjska prostorija trebala bi biti suha i prozirna u skladu s važećim tehničkim propisima.
- Prostorija treba biti opremljena sustavom za ventilaciju koji odvodi plinove nakon izgaranja. Instalacija bi se trebala sastojati od ventilacijske rešetke ili nape. Nape montirati prema instrukcijama iz njihovih uputa za uporabu. Štednjak postaviti tako da je osiguran slobodni pristup svim upravljačkim elementima.
- Prostorija bi trebala omogućiti dotok zraka koji je neophodan za odgovarajuće spaljivanje plina. Dotok zraka ne može biti manji od 2m³/h na 1 kW snage plamenika. Zrak može biti dovođen neposredno iz vana kroz kanal promjera min. 100cm², ili neposredno iz okolnih prostorija koje su opremljene ventilacijskim kanalima koji izlaze napolje.

Montiranje blokade koja štiti od prevrtanja štednjaka.

Blokada je montirana da ne bi došlo do prevrtanja štednjaka. Zahvaljujući blokadi koja štiti od prevrtanja štednjaka, dijete se ne može popeti na vrata pećnice i prouzrokovati prevrtanje štednjaka.

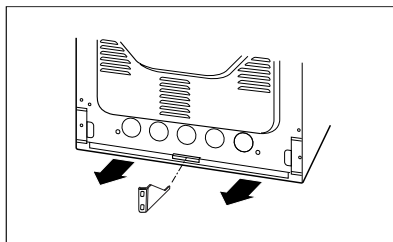
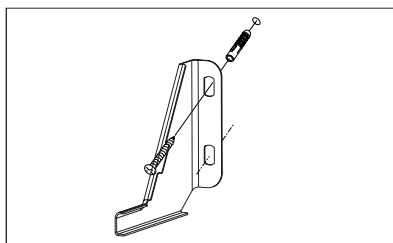
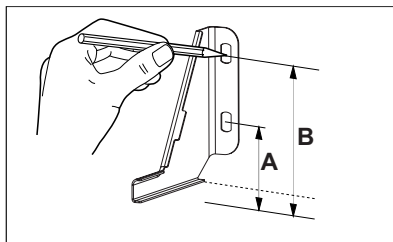

Štednjak vis. 850 mm
A=60 mm
B=103 mm

Štednjak vis. 900 mm
A=104 mm
B=147 mm

INSTALACIJA

- Tekući plin je teži od zraka i zato se taloži na donjim razinama. Prostorije u kojima su montirane plinske boce s tekućim plinom trebale imati ventilacijske kanale za odvod iz prostorije napolje koji omogućavaju izlaz plina u slučaju istjecanja. Iz istog razloga plinske boce, kako prazne tako i djelomično napunjene, ne čuvati u podzemnim prostorijama (np. podrumima). Boce se ne mogu nalaziti preblizu izvora topline (grijalice, kamini, pećnice itd.) koje mogu povisiti temperaturu u boci iznad 50°C.
- Plinski štednjak posjeduje X razred zaštite od pregrijavanja okolnih površina i zato može biti ugrađen u namještaj samo do visine radne ploče, oko 850 mm od podloge. Nije preporučena ugradnja iznad te razine.
- Aparatu najbliže susjedne stijenke, odnosno kuhinjski elementi moraju biti otporni na temperaturu od najmanje 100 °C. Ako taj uvjet nije ispunjen, površina namještaja se može deformirati, a površinski sloj odljepiti. Ako ne znamo toplotnu otpornost namještaja, štednjak ugrađujemo tako da ostavimo razmak oko 20 mm.
- Kuhinjski elementi pored štednjaka koji se nalaze iznad njegove razine trebali bi biti udaljeni najmanje 110 mm od ruba ploče s plamenicima.
- Zid koji se nalazi iza štednjaka trebao bi biti otporan na visoke temperature. Tijekom uporabe štednjaka njegova stražnja stijenka se može zagrijati oko 50°C iznad temperature okoliša.
- Štednjak postaviti na tvrdi, ravnu podlogu (ne postavljati na podnožju).

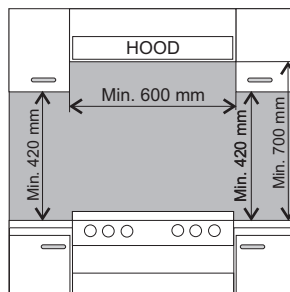

- Prije uporabe štednjak nivelirati, što je posebno značajno za ravnomjerno raspoređivanje masnoće na tavi. Za regulaciju služe nožice koje su vidljive nakon vađenja ladice. Raspon regulacije +/- 5mm.

INSTALACIJA

Priključivanje štednjaka na plinsku instalaciju

Pozor!

Štednjak priključiti na takvu plinsku instalaciju koja odgovara vrsti plina na koju je fabrički podešen. Informacija o vrsti plina koji rabi štednjak nalazi se na natpisnoj pločici. Štednjak priključuje isključivo instalater koji posjeduje odgovarajuća ovlaštenja i samo takva osoba ima pravo prilagođavanja štednjaka drugoj vrsti plina.

- u slučaju nepravilnog djelovanja skinuti birač, regulirati umetanjem podloške (podloški) na vreteno ventila,
- nakon regulacije sklop zaštititi zateznom podloškom i staviti birač.

- korisniku izdati potvrdu o priključku plinskog štednjaka te ga upoznati s uputama za uporabu.

Upute za instalatera

Instalater mora:

- biti ovlašten za rad s plinom,
- Upoznati se s informacijama koje se nalaze na natpisnoj pločici štednjaka; o vrsti plina za koji je prilagođen štednjak, usporediti te podatke s uvjetima distribucije plina na mjestu instalacije,
- provjeriti:
 - učinkovitost provjetravanja tj. cirkulaciju zraka u prostoriji,
 - nepropusnost spojeva plinske instalacije,
 - učinkovitost djelovanja svih funkcionalnih elemenata štednjaka,
 - da li je električna instalacija prilagođena za rad sa zaštitnim vodom (nultim).
- za pravilno djelovanje osigurača paljenja i zaštitu od istjecanja plina, regulirati položaj birača za plin pomoću isporučenih podloški,
 - provjeriti osigurač paljenja i zaštitu od istjecanja plina,

INSTALACIJA

Priključivanje na savitljivu čeličnu cijev.

Prilikom instalacije štednjaka 2 razreda, podrazred I, za priključivanje štednjaka na plinsku instalaciju preporučena je uporaba isključivo savitljive metalne cijevi – koja odgovara trenutnim lokalnim propisima. Cijevni navoj priključka za dovod plina je 1/2". Preporučeno je brtvljenje spoja teflonskom trakom za brtvljenje

Za spajanje koristiti isključivo cijevi i brtvila koje su u skladu s trenutnim normama. Maksimalna dužina savitljive cijevi iznosi do 2000 mm.

Provjeriti da priključak ne dodiruje nikakve pokretne dijelove koji bi ga mogli oštetiti.

Priključivanje na krutu cijev.

Štednjak posjeduje cijevnu prirubnicu s navojem 1/2". Preporučeno je brtvljenje spoja teflonskom trakom za brtvljenje

Priključivanje na plinsku instalaciju obavljamo tako da nema naprezanja ni u jednoj točki instalacije niti u bilo kojem dijelu uređaja. Prekomjerni radni moment zavrtnja (veći od 20 Nm) ili uporaba kudjelje za brtvljenje može prouzrokovati oštećenje spoja ili njegovu propusnost.

Spoj savitljivim crijevom.

Plinski štednjak priključiti savitljivim crijevom samo u slučaju instalacije s ukapljenim plinom iz boce.

Za priključivanje koristiti crijevo za plin koje je u skladu s lokalnim propisima. Ako je štednjak napajan ukapljenim plinom koristiti regulator tlaka koji je u skladu s lokalnim propisima.

Osnovni zahtjevi obavezujućih normi predviđaju:

- vanjski promjer crijeva trebao bi iznositi: 8 mm,
- za pričvršćivanje crijeva koristiti standardne stezaljke,
- provjeriti da li je crijevo precizno ugrađeno na svakom kraju,

Pozor!

Ako se tijekom eksploatacije pojavi potreba promjene reduktora, štednjak mora proći tehnički pregled koji obuhvata plinske ventile i djelovanje zaštite od istjecanja plina.

- crijevo ne može dodirivati „vruće“ elemente štednjaka,
- crijevo ne treba biti duže od 1,5 metra,
- pazite da cijev na cijeloj dužini nije prenavinuta, pritisnuta ili prenapregnuta,
- Cijelo crijevo uvijek mora biti dostupna zbog povremene provjere stanja,
- u slučaju otkrivanja propuštanja cijelo crijevo promijeniti, popravljavanje crijeva koje propušta je zabranjeno.

Pozor!

Nakon instalacije štednjaka provjeriti nepropusnost svih spojeva koristeći np. vodu sa sapunom.

Za provjeravanje nepropusnosti zabranjena je uporaba vatre.

INSTALACIJA

Priključivanje na električnu instalaciju

(Nazivna snaga max. 3,5 kW)

- Štednjak je tvornički prilagođen za jednofaznu izmjeničnu struju (230V 1N~50 Hz) i opremljen kabelom* za priključivanje 3 x 1,5 mm² dužine oko 1,5 m s utikačem sa zaštitnim kontaktom
- Priključna utičnica mora biti opremljena zaštitnim kontaktom i ne može se nalaziti iznad štednjaka. Nakon postavljanja štednjaka korisnici moraju imati slobodan pristup priključnoj utičnici.
- Prije priključivanja štednjaka u utičnicu provjeriti da:
 - osigurač i električna instalacija izdržavaju opterećenje štednjaka,
 - električna instalacija je opremljena učinkovitim sustavom uzemljenja koji ispunjava uvjete aktualnih normi i propisa,
 - utikač je pristupačan

Pozor! Ako je stalno pričvršćeni kabel za napajanje oštećen, za izbjegavanje opasnosti, predajemo ga proizvođaču, specijaliziranom servisu ili kvalificiranoj osobi.

*Ovisno o modelu

INSTALACIJA

Priključivanje štednjaka na električnu mrežu

(Nazivna snaga nad 3,5 kW)*

Pozor!

Priključivanje na mrežu obavlja isključivo kvalificirani instalater koji posjeduje odgovarajuća ovlaštenja. Zabranjeno je samovoljno prerađivanje ili promjene u električnoj instalaciji.

Upute za instalatera

Štednjak je tvornički priređen za napajanje izmjeničnom trofaznom strujom (400V 3N~50Hz). Nazivni napon grijaačih elemenata štednjaka iznosi 230 V. Shema spojeva nalazi se također u blizini priključaka štednjaka. Pristup priključnici je moguć nakon skidanja poklopca odvajanjem kvačica ravnim izvijačem. Pamтити o odgovarajućem izboru priključnog kabla, te uzeti u obzir vrstu priključka i nazivnu snagu štednjaka. Priključni kabel provesti kroz napravu za rasterećenje.

Pozor!

Pamtiti o neophodnosti priključivanja zaštitnog kruga na kontakt priključka štednjaka koji je označen znakom \oplus . Električna instalacija koja napaja štednjak trebala bi imati sigurnosni prekidač koji omogućava prekid napona u slučaju nužde. Udaljenost između radnih kontakata sigurnosnog prekidača iznosi min. 3 mm.

Prije uključivanja štednjaka u električnu instalaciju upoznati se s podacima koji se nalaze na natpisnoj pločici i shemi priključka. Pozor! Instalater ima obvezu predati korisniku „potvrdu o priključenju štednjaka na električnu instalaciju“ (nalazi se u jamstvenom listu). Drugi način priključivanja štednjaka od prikazanog na shemi može uništiti uređaj.

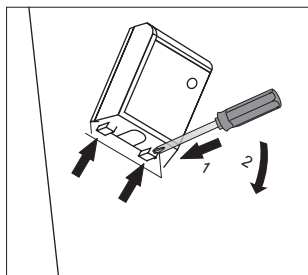

*Ovisno o modelu

INSTALACIJA

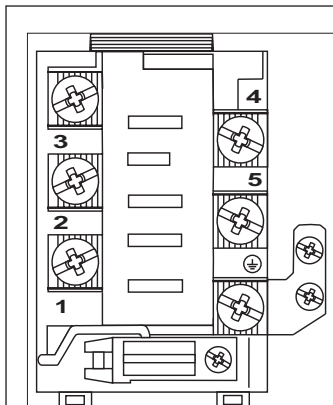

HEMA MOGUĆIH SPOJEVA

Pozor! Napon grijaćih elemenata 230V.

Pozor! U slučaju svakog spoja zaštitni vodič mora biti povezan sa stezaljkom \oplus PE.

Preporučena vrsta
priključnog kabela

1	Kod mreže 230 V s jednofaznim priključkom i neutralnim vodičem, spojni mostići spajaju stezaljke 1-2-3 i 4-5, zaštitni vodič na \oplus	1N~		H05VV-F3G4 3 x 4 mm ²
2	Kod mreže 400/230 V s dvofaznim priključkom i neutralnim vodičem, spojni mostići spajaju stezaljke 2-3 i 4-5, zaštitni vodič na \oplus	2N~		H05VV-F4G2,5 4 x 2,5 mm ²
3	Kod mreže 400/230 V s trofaznim priključkom i neutralnim vodičem, spojni mostići spajaju stezaljke 4-5, fazni vodiči priključeni na 1, 2 i 3, neutralni vodič na 4-5, zaštitni vodič na \oplus .	3N~		H05VV-F5G1,5 5 x 1,5 mm ²

Fazni vodiči - L1=R, L2=S, L3=T; N – neutralni vodič; PE – zaštitni vodič

INSTALACIJA

Prilagođavanje štednjaka drugoj vrsti plina.

Ovu radnju obavlja isključivo instalater s odgovarajućim ovlaštenjima.

Ako se plin kojim je napajan štednjak razlikuje od plina predviđenog u tvorničkoj verziji štednjaka tzn. G20 25 mbar, G20 20 mbar, promijeniti sapnicu plamenika i obaviti regulaciju plamena.

Pozor! Štednjaci koje isporučuje proizvođač posjeduju plamenike tvornički prilagođene za spaljivanje plina koji je naveden na natpisnoj pločici i u jamstvenom listu.

Za prilagođavanje štednjaka za spaljivanje druge vrste plina:

- promijeniti sapnice (vidi tabelu niže),
- regulirati „mali plamen”.

Plamenik tipa Defendi (oznaka „DEFENDI” na korpusu plamenika)

Vrsta plina	Plamenik		
	Pomoćni Promjer sapnice [mm]	Srednji Promjer sapnice [mm]	Veliki Promjer sapnice [mm]
	Toplotno opterećenje 1,00 kW	Toplotno opterećenje 1,75 kW	Toplotno opterećenje 3,00 kW
G20 2H 20 mbar G20 2H 25 mbar	0,77	0,97	1,29
G30/31 3+ 28-30/37 mbar G30 3B/P 37mbar	0,50	0,65	0,87

Plamen plamenika	Preuređivanje štednjaka na zemni plin	Preuređivanje štednjaka na ukapljeni plin
Jaki	1.Sapnicu plamenika promijeniti u skladu s tablicom sapnica.	1.Sapnicu plamenika promijeniti u skladu s tablicom sapnica.
Štedljivi	2.Birač lagano odviti i podesiti veličinu plamena	2.Vijak za regulaciju lagano zavrnuti i provjeriti veličinu plamena.

Za regulaciju odstraniti birač s vretena pipca.

INSTALACIJA

Površinski plamenici ne zahtijevaju regulaciju primarnog zraka. Kod pravilnog plamena vidljivi su konusi unutar plavo-zelene boje. Kratki, šumni plamen ili dugi, žuti s dimom, bez izrazitih konusa, je znak nedovoljne kvalitete plina u kućanskoj instalaciji ili oštećenja ili zaprljanja plamenika. U cilju provjere plamena zagrijati plamenik na punoj vatri oko 10 min., a kasnije dovesti birač u položaj mali plamen. Plamen se ne bi trebao ugasiti niti da preskočiti na sapnicu.

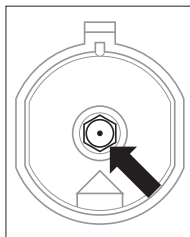

Promjena sapnica plamenika – sapnicu odvrnuti pomoću specijalnog cjevastog ključa 7 i i na njeno mjesto staviti sapnicu za odgovarajuću vrstu plina (vidi tablicu).

Pozor!

Za preuređivanje uređaja na plin koji se razlikuje od vrste plina navedene na natpisnoj tablici štednjaka te za kupovinu štednjaka na plin drugačiji od instaliranog u stanu, odgovaraju isključivo korisnik i instalater.

Dotok plina u površinske plamenike je otvoren i podešen ventilima sa zaštitom od istjecanja plina. Regulaciju ventila obaviti pri zapaljenom plameniku u položaju mali plamen pomoću izvijača za regulaciju veličine 2,5mm.

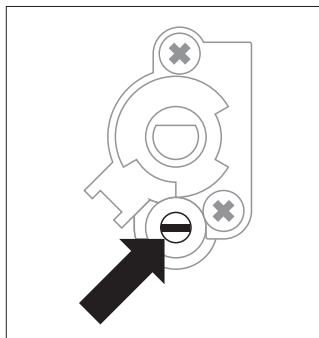

Regulacija ventila COPRECI

Pozor!

Nakon regulacije naljepiti novu naljepnicu s opisom vrste plina za koji je prilagođen štednjak.

UPORABA

Prije prvog uključivanja uređaja

- ukloniti elemente pakiranja,
- isprazniti ladicu, očistiti komoru pećnice od tvorničkih sredstava za održavanje,
- izvaditi dodatni pribor iz pećnice i oprati u toploj vodi s dodatkom deterdženta za pranje posuđa,
- uključiti ventilaciju u prostoriji ili otvoriti prozor,
- zagrijati pećnicu (do temp. 250°C, oko 30 min.), ukloniti nečistoće i pomno oprati,

Komoru pećnice prati isključivo toplom vodom s dodatkom male količine deterdženta za pranje posuđa.

Pozor!

U štednjacima koji su opremljeni s elektroničkim programatorima nakon priključivanja na mrežu zaslon pokazuje „0.00”. Podesiti trenutno vrijeme programatora. (Vidi upute za uporabu programatora).

Pećnica ne radi, ako nije postavljeno trenutno vrijeme.

UPORABA

Uporaba površinskih plamenika

Odabir posude

Paziti da promjer dna posude uvijek bude nešto veći od promjera plamena, te da je posuda zatvorena poklopcem. Preporučuje se da promjer posude bude oko 2,5 - 3 puta veći od promjera plamenika, tzn. za plamenik:

- pomoćni - posuda promjera od 90 do 150 mm,
- srednji, posuda promjera od 160 do 220 mm,
- veliki – posuda promjera od 200 do 240 mm, a visina lonca ne bi trebala biti veća od njegovog promjera.

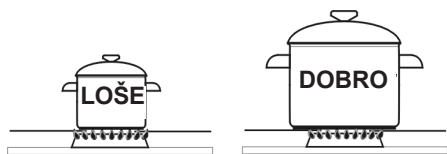

Pozor!

Na grijaćoj ploči ne koristiti kuhinjske posude koje izlaze van njenog ruba.

Birač za upravljanje radom plamenika

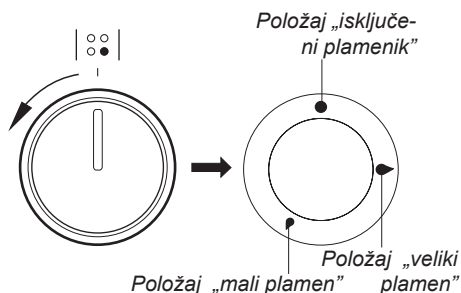

*Ovisno o modelu

Paljenje plamenika bez električne iskre*

- zapaliti žigicu,
- utisnuti birač dok ne osjetimo otpor i okrenuti lijevo u položaj „veliki plamen”
- plin upaliti upaljačem,
- podesiti željeni plamen,
- nakon završetka kuhanja isključiti plamenik okrećući birač u desno (poz. isključen).

Paljenja plamenika tipkom za paljenje električnom iskrom

- utisnuti birač izabranog plamenika dok se ne osjeti otpor i zavrnuti u lijevo u položaj „veliki plamen”
- pridržati dok se plin ne upali,
- nakon paljenja plamenika oslabiti pritisak na birač podesiti željenu veličinu plamena.

UPORABA

Pozor!

U modelima štednjaka koji imaju zaštitu od istjecanja plina površinskih plamenika tokom paljenja oko 10 sek. pridrži do kraja utisnuti birač u položaju „veliki plamen“, zaštita se aktivira.

U slučaju poteškoća s paljenjem zbog promjene plina i njegovih svojstava centrirati poklopac plamenika u odnosu na davač iskre.

Djelovanje zaštite od istjecanja plina

Štednjak je opremljen sigurnosnim ventilom koji automatski sprečava dotok plina u plamenik ukoliko dođe do gašenja plamena.

Sustav štiti od istjecanja plina kad se ugasi plamen na plameniku np. zbog polijevanja tekućine po plameniku.

Korisnik mora ponovo zapaliti plamenik.

Odabir plamena plamenika

Pravilno podešeni plamenici daju plamen svijetloplave boje sa izrazito zacrtanim unutrašnjim konusom. Odabir veličine plamena ovisi od položaja birača plamenika.

- veliki plamen
- mali plamen (zvani „štedljivi“)
- isključeni plamenik (zatvoreni protok plina)

Ovisno o potrebama moguća je tečna regulacija veličine plamena.



LOŠE

DOBRO

Pozor!

Zabranjena je regulacija u rasponu između položaja isključeni plamenik i položaja veliki plamen ●.

UPORABA

Uporaba grijaće ploče

Snagu ploče postepeno regulirati okrećući birač u desno ili lijevo. Uključivanje ploče uzrokuje paljenje narančaste lampice za signalizaciju na upravljačkoj ploči.

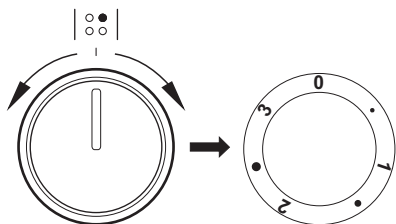

Pozor!

Brinuti za čistoću ploče – prjava ploče ne prenosi cijelu toplinu.

Štititi ploču od korozije.

Isključivati ploču prije skidanja lonca.

Posude s jelima pripremljenim na masnoći, uljima ne ostavljati bez nadzora, vrela masnoća se može sama zapaliti.

Sljedeći položaji na biraču

0 Uključivanje

• Minimum, podgrijavanje

1 Dinstanje povrća, lagano kuhanje

• Kuhanje juha, veće količine hrane

2 Lagano pečenje

• Pečenje mesa, riba

3 Maksimalno, brzo zagrijavanje, brzo kuhanje, brzo pečenje

Odabir posude

Pravilno odabrana posuda trebala bi imati veličinu i oblik dna približno jednaku površini korištenog grijaćeg polja. Ne koristiti posude s udubljenim ili ispupčenim dnom. Preporučena je uporaba posuda s debelim dnom. Pamti da posuda uvijek ima odgovarajući poklopac. Zaprljane površine grijaćih polja i posuda onemogućavaju potpuno iskorištavanje topline.

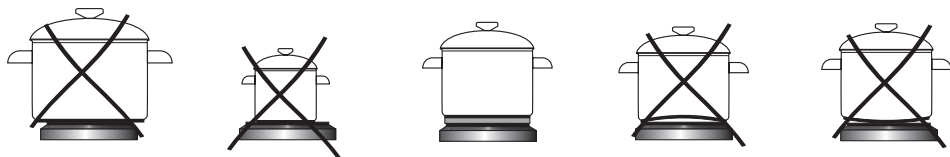

UPORABA

Elektronički programator*

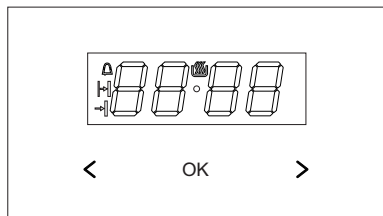

- ok - tipka izbora režima rada
- > - tipka Plus
- < - tipka Minus
- ☼ - simbol spreman za rad
- ⚡ - simbol brojača minuta
- ⏱ - simbol vremena trajanja rada
- - simbol vremena završetka rada

Postavljanje trenutnog vremena

Nakon uključivanja u električnu mrežu ili ponovnog uključivanja poslije prekida napona na zaslonu treperi 0.00:

- pritisnuti i pridržati tipku ok (ili istovremeno tipke < / >) dok se na zaslonu ne pojavi simbol ☼, pulsira točka iznad simbola,
- u vremenu 7 s podesiti trenutno vrijeme pomoću tipki < / >.

Nakon oko 7 sek. od kraja podešavanja vremena, novi podaci su zapamćeni, a točka ispod simbola ☼ prestaje treperiti.

Vrijeme popravljamo istovremenim pritiskanjem tipki < / >, dok točka ispod simbola ☼ pulsira možemo ispraviti trenutno vrijeme.

Pozor!

Štednjak možemo pokrenuti kad se pojavi simbol ☼ na zaslonu.

Brojač minuta

Brojač minuta aktiviramo u bilo kojem trenutku bez obzira na stanje ostalih funkcija programatora. Raspon mjenenog vremena iznosi od 1 minute do 23 sata i 59 minuta.

Brojač minuta podešavamo:

- pritisnuti tipku ok, na zaslonu će pulsirati simbol ⚡:
- podesiti vrijeme brojača minuta tipkama < / >, zaslon prikazuje podešeno vrijeme brojača minuta i aktivnu funkciju rada ⚡, nakon isteka podešenog vremena isključuje se zvučni signal, pulsira ⚡
- pritisnuti i pridržati tipku i < / > ili ok za isključenje signala, simbol ⚡ se gasi, a zaslon nakon oko 7 s prikazuje trenutno vrijeme.

Pozor!

Ako zvučni signal nije ručno isključen, automatski se isključuje nakon oko 7 minuta.

Poluautomatski rad

Ako pećnicu trebamo isključiti u odgovarajućem satu, treba:

- podesiti regulator funkcije pećnice i regulator temperature u željeni položaj rada pećnice,
- pritisnuti tipku ok dok se na zaslonu kratko ne pojavi *dur*, a simbol počinjel⏱ pulsirati,
- podesiti potrebno vrijeme rada tipkama < / >, u rasponu od 1 minute do 10 sati.

Podešeno vrijeme će biti uneseno u memoriju nakon oko 7 s, zaslon opet prikazuje trenutno vrijeme dok je upaljen simbol ⏱.

Nakon isteka podešenog vremena pećnica se automatski gasi, oglašava se zvučna signalizacija, a simboli ⏱ i → počinju treperiti,





- podesiti regulatore funkcije pećnice i regulaciju temperature u poziciju isključeno,
- pritisnuti i pridržati tipku < / > ili ok za isključenje signala, simboli ⏱ i → se gase, a zaslon nakon oko 7 s prikazuje trenutno vrijeme.



*Ovisno o modelu



UPORABA

Automatski rad

Ako pećnica treba raditi određeno vrijeme te se isključiti u određenom satu, podesiti vrijeme rada i sat završetka rada:

- pritisnati tipku **ok** dok se na zaslonu kratko ne pojavi *dur*, a simbol  počinje pulsirati,
- podesiti potrebno vrijeme rada tipkama **< / >** kao kod poluautomatskog rada,
- pritisnati tipku **ok** dok se na zaslonu kratko ne pojavi *End*, a simbol  počinje pulsirati,
- Podesiti sat isključenja (završetka rada) tipkama **< / >**, koji je ograničen vremenom do 23 sata i 59 minuta,
- podesiti birač funkcije pećnice i regulacije temperature u željenu poziciju u kojoj će pećnica raditi. Simboli  i  su aktivni, pećnica počinje s radom od trenutka koji proizlazi iz razlike između podešenog vremena kraja rada i podešenog vremena rada, (npr. podešeno vrijeme rada iznosi 1 sat, podešeno vrijeme kraja rada 14.00, pećnica se automatski uključuje u 13.00 sati).

Pećnica se automatski isključuje kad dođe do vremena kraja rada, oglašava se zvučna signalizacija te ujedno trepere simboli  i .

- podesiti regulatore funkcije pećnice i regulaciju temperature u poziciju isključeno,
- pritisnuti i pridržati tipku **< / >** ili **ok** za isključenja signala, simboli  i  se gase, a zaslon nakon oko 7 s prikazuje trenutno vrijeme.

Poništavanje postavki

U svakom trenutku možemo poništiti postavke brojača minuta i funkcije automatskog rada.

Poništavanje postavki automatskog rada:

- istovremeno pritisnuti tipke **< / >**,

Poništavanje postavki brojača minuta:

- tipkom **ok** izabrati funkciju brojača minuta,
- opet pritisnuti tipke **< / >**,

Promjena tona zvučnog signala

Ton zvučnog signala mijenjamo na sljedeći način:

- istovremeno pritisnuti tipke **< / >**,
- tipkom **ok** izabrati funkciju *ton*, poruke na zaslonu će pulsirati:
- tipkama **< / >** izabrati odgovarajući ton:
 - u rasponu od 1 do 3 tipkom **>**
 - u rasponu od 3 do 1 tipkom **<** .

Promjena sjajnosti zaslona

Moguća je promjena sjajnosti zaslona u rasponu od 1 do 9, gdje je 1 najtamnija postavka, a 9 najsvjetlija. Unesena vrijednost je primijenjena kad sat nije aktivan (dakle korisnik nije dodirnuo nijednutipku najmanje 7 sekundi).

Sjajnost zaslona možemo promijeniti na sljedeći način:

- istovremeno pritisnuti tipke **< / >**,
- tipkom **ok** izabrati funkciju *bri* (prvo pritisnjanje uzrokuje prelazak u funkciju *ton*, drugo u *bri*).
- tipkama **< / >** izabrati odgovarajuću svjetlinu:
 - u rasponu od 1 do 9 tipkom **>**
 - u rasponu od 9 do 1 tipkom **<** .

Pozor!

Kad je sat aktivan (dakle korisnik je pritisnuo tipku u zadnjih 7 sekundi) svjetlina zaslona je maksimalna.

Noćni režim

U razdoblju od 22.00 do 6.00 sat automatski smanjuje sjajnost zaslona.

UPORABA

Elektronički programator*

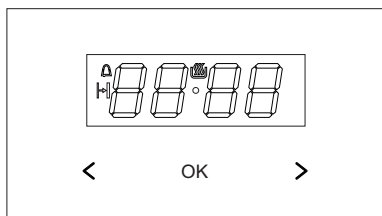

- ok - tipka izbora režima rada
- > - tipka Plus
- < - tipka Minus
- ☐ - simbol spreman za rad
- 🔔 - simbol brojača minuta
- ⏱ - simbol vremena trajanja rada

Postavljanje trenutnog vremena

Nakon uključivanja u električnu mrežu ili ponovnog uključivanja poslije prekida napona na zaslonu treperi 0.00:

- pritisnuti i pridržati tipku ok (ili istovremeno tipke < / >) dok se na zaslonu ne pojavi simbol ☐, pulsira točka iznad simbola,
- u vremenu 7 s podesiti trenutno vrijeme pomoću tipki < / >.

Nakon oko 7 sek. od kraja podešavanja vremena, novi podaci su zapamćeni, a točka ispod simbola ☐ prestaje treperiti.

Vrijeme popravljamo istovremenim pritiskanjem tipki < / >, dok točka ispod simbola ☐ pulsira možemo ispraviti trenutno vrijeme.

Pozor!

Štednjak možemo pokrenuti kad se pojavi simbol ☐ na zaslonu.

Brojač minuta

Brojač minuta aktiviramo u bilo kojem trenutku bez obzira na stanje ostalih funkcija programatora. Raspon mjenenog vremena iznosi od 1 minute do 23 sata i 59 minuta.

Brojač minuta podešavamo:

- pritisnuti tipku ok, na zaslonu će pulsirati simbol 🔔:
- podesiti vrijeme brojača minuta tipkama < / >, zaslon prikazuje podešeno vrijeme brojača minuta i aktivnu funkciju rada 🔔, nakon isteka podešenog vremena isključuje se zvučni signal, pulsira 🔔
- za isključivanje zvučnog signala dodirnuti i pridržati tipku ok ili dodirnuti istovremeno pridržati tipke < / >, simbol 🔔 se gasi, a zaslon prikazuje tekuće vrijeme.

Pozor!

Ako zvučni signal nije ručno isključen, automatski se isključuje nakon oko 7 minuta.

Vrijeme trajanja rada

Ako pećnicu trebamo isključiti u odgovarajućem satu, treba:

- za uključenje funkcije vremena trajanja rada podesiti funkcijski regulator pećnice u izabrani položaj, a regulator temperature na odgovarajuću temperaturu.
- pritisnuti tipku ok dok se na zaslonu kratko ne pojavi *dur*, a simbol počineje[🔔] pulsirati,
- podesiti potrebno vrijeme rada tipkama < / >, u rasponu od 1 minute do 10 sati.

Podešeno vrijeme će biti uneseno u memoriju nakon oko 7 s, zaslon opet prikazuje trenutno vrijeme dok je upaljen simbol 🔔.

*Ovisno o modelu

UPORABA

Nakon isteka deklariranog vremena, pećnica se automatski isključuje, oglašava se zvučna signalizacija, a simbol  počinje treperiti.

- podesiti regulatore funkcije pećnice i regulaciju temperature u poziciju isključeno,
- za isključivanje zvučnog signala dodirnuti i pridržati tipku **ok** ili dodirnuti istovremeno pridržati tipke **< / >**, simbol  se gasi, a zaslon prikazuje tekuće vrijeme.

Poništavanje postavki

U bilo kojem trenutku možemo izbrisati postavke brojača minuta ili vremena trajanja rada.

- za poništavanje postavki vremena trajanja rada istovremeno dodirnuti tipke **< / >**.

Poništavanje postavki brojača minuta:

- tipkom **ok** izabrati funkciju brojača minuta,
- opet pritisnuti tipke **< / >**,

Promjena tona zvučnog signala

Ton zvučnog signala mijenjamo na sljedeći način:

- istovremeno pritisnuti tipke **< / >**,
- tipkom **ok** izabrati funkciju *ton*, poruke na zaslonu će pulsirati:
- tipkama **< / >** izabrati odgovarajući ton:
 - u rasponu od 1 do 3 tipkom **>**
 - u rasponu od 3 do 1 tipkom **<**.

Promjena sjajnosti zaslona

Moguća je promjena sjajnosti zaslona u rasponu od 1 do 9, gdje je 1 najtamnija postavka, a 9 najsvjetlija. Unesena vrijednost je primijenjena kad sat nije aktivan (dakle korisnik nije dodirnuo nijednutipku najmanje 7 sekundi).

Sjajnost zaslona možemo promijeniti na sljedeći način:

- istovremeno pritisnuti tipke **< / >**,
- tipkom **ok** izabrati funkciju *bri* (prvo pritiskanje uzrokuje prelazak u funkciju *ton*, drugo u *bri*).
- tipkama **< / >** izabrati odgovarajuću svjetlinu:
 - u rasponu od 1 do 9 tipkom **>**
 - u rasponu od 9 do 1 tipkom **<**.

Pozor!

Kad je sat aktivan (dakle korisnik je pritisnuo tipku u zadnjih 7 sekundi) svjetlina zaslona je maksimalna.

Noćni režim

U razdoblju od 22.00 do 6.00 sat automatski smanjuje sjajnost zaslona.

UPORABA

Funkcije pećnice i njena uporaba.

Pećnica s prirodnom konvekcijom (konvencionalna)

Pećnicu grijemo pomoću donjeg i gornjeg grijača te grila. Upravljanje radom pećnice odvija se pomoću birača vrste rada - podešavanje se temelji na okretanju birača do izabrane funkcije,

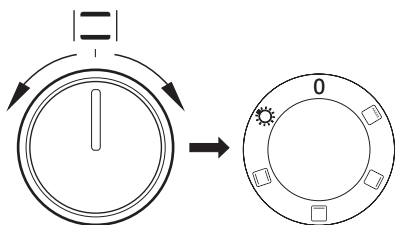

i birača regulacije temperature – podešavanje se temelji na okretanju birača na izabranu vrijednost temperature.

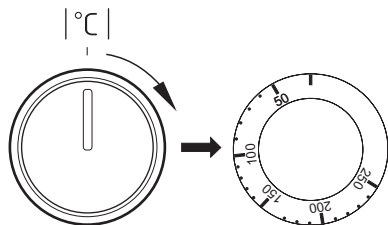

Isključivanje slijedi nakon podešavanja oba birača u položaju „●” / „0”.

Pozor!

Uključivanje zagrijavanja (grijača itd.) pri aktivnoj bilo kojoj funkciji pećnice slijedi tek nakon postavljanja temperature.

Mogući položaji birača



Neovisna rasvjeta pećnice

Dovođenjem birača u ovaj položaj aktiviramo rasvjetu komore pećnice.



Uključeni gril

Površinsko grilanje služi za pripremu manjih porcija mesa, odrezaka, šnicla, ribe, toplih sendviča, kobasica, zapečenog povrća (debljina pripremane hrane ne bi trebala biti veća od 2-3 cm, tijekom pečenja okrenuti jelo na drugu stranu).



Uključeni gornji grijač

Postavljanje birača u tom položaju omogućava grijanje pećnice isključivo pomoću gornjeg grijača. Idealno za završni dodir jelu i dobivanje korice i zlatne boje.



Uključeni donji grijač

U ovom položaju birača pećnica grije isključivo pomoću donjeg grijača. Obrada tijesta odozdo (np. mokri kolači i kolači s voćnim nadjevom).



Uključeni gornji i donji grijač

Podešavanje birača u tom položaju omogućava grijanje pećnice na konvencionalni način. Savršeno za pečenje kolača, mesa ribe, kruha, pice (neophodno predgrijavanje pećnice i uporaba tamnih plitica), pečenje na jednoj razini.

UPORABA

Kontrolne lampice



Uključivanje pećnice signalizira paljenje dvije kontrolne lampice, kontrolne lampice rada (uključenja) štednjaka **R** i kontrolne lampice termoregulatora **L**. Svjetljenje kontrolne lampice **R** signalizira rad pećnice. Gašenje kontrolne lampice **L** signalizira da je pećnica ostvarila podešenu temperaturu. Ako recepti preporučuju stavljanje jela u zagrijanu pećnicu, tako postupamo tek nakon prvog gašenja kontrolne lampice **L**. Tijekom pečenja lampica **L** se povremeno pali i gasi (održavanje temperature unutar komore pećnice). Kontrolna lampica **R** može također svjetliti kad je birač u položaju „Rasvjeta pećnice”.

UPORABA

Pećnica s prisilnom cirkulacijom zraka (s ventilatorom i grijačem vrućeg zraka)

Pećnica može biti grijana pomoću donjeg i gornjeg grijača, grila i vrućeg zraka. Upravljanje radom pećnice odvija se pomoću birača vrste rada - podešavanje se temelji na okretanju birača do izabrane funkcije,

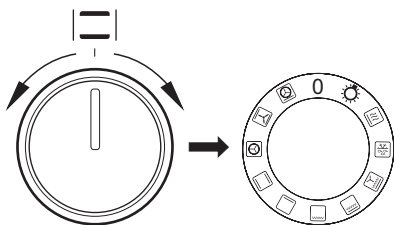

i birača regulacije temperature – podešavanje se temelji na okretanju birača na izabranu vrijednost temperature.

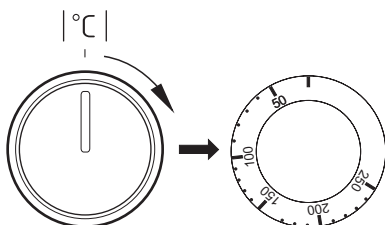

Isključivanje slijedi nakon podešavanja oba birača u položaju „●” / „0”.

Pozor!

Uključivanje zagrijavanja (grijača itd.) pri aktivnoj bilo kojoj funkciji pećnice slijedi tek nakon postavljanja temperature.

0 Nulta postavka



Neovisna rasvjeta pećnice

Dovođenjem birača u ovaj položaj aktiviramo rasvjetu komore pećnice.



Brzo predgrijavanje

Uključeni gornji grijač, gril i ventilator. Namijenjeno za predgrijavanje pećnice.



Odmrzavanje

Uključen je samo ventilator, bez rada grijača.



Uključeni ventilator, gril i gornji grijač.

Praktična uporaba ove funkcije omogućava ubrzano pečenje i bolji okus jela.



Intenzivni gril (Super gril)

Uključivanje funkcije „intenzivnog grila“ omogućava grilanje pri istovremeno uključenom gornjem grijaču. Ova funkcija omogućava višu temperaturu u gornjem radnom prostoru pećnice, što uzrokuje da je jelo rumenije, te omogućava grilanje većih porcija.



Uključeni gril

Površinsko grilanje služi za pripremu manjih porcija mesa, odrezaka, šnicla, ribe, toplih sendviča, kobasica, zapечenog povrća (debljina pripremane hrane ne bi trebala biti veća od 2-3 cm, tijekom pečenja okrenuti jelo na drugu stranu).

UPORABA



Uključeni donji grijač

U ovom položaju birača pećnica grije isključivo pomoću donjeg grijača. Obrada tijesta odozdo (np. mokri kolači i kolači s voćnim nadjevom).



Uključeni gornji i donji grijač

Podešavanje birača u tom položaju omogućava grijanje pećnice na konvencionalni način. Savršeno za pečenje kolača, mesa ribe, kruha, pice (neophodno predgrijavanje pećnice i uporaba tamnih plitica), pečenje na jednoj razini.



Uključeni vrući zrak

U položaju „uključeni vrući zrak“ moguće je prisilno grijanje termo ventilatorom koji se nalazi u sredini stražnje stijenke komore pećnice. U odnosu na konvencionalnu pećnicu koristimo niže temperature pečenja.

Ovaj način grijanja omogućava ravnomjernu cirkulaciju topline oko jela koje se nalazi u pećnici.



Uključeni ventilator, donji i gornji grijač

U ovom položaju pećnica vrši funkciju tijesto. Konvencionalno pečenje s ventilatorom (funkcija preporučena tokom pečenja).



Uključeno pečenje vrućim zrakom i donji grijač

U ovom položaju birača pećnica peče vrućim zrakom i donjim grijačem, što uzrokuje višu temperaturu u donje strane jela. Velika količina topline zrači s donje strane tijesta, vlažnih kolača, pice.

Kontrolne lampice



Uključivanje pećnice signalizira paljenje dvije kontrolne lampice, kontrolne lampice rada (uključenja) štednjaka **R** i kontrolne lampice termoregulatora **L**. Svjetljenje kontrolne lampice **R** signalizira rad pećnice. Gašenje kontrolne lampice **L** signalizira da je pećnica ostvarila podešenu temperaturu. Ako recepti preporučuju stavljanje jela u zagrijanu pećnicu, tako postupamo tek nakon prvog gašenja kontrolne lampice **L**. Tijekom pečenja lampica **L** se povremeno pali i gasi (održavanje temperature unutar komore pećnice). Kontrolna lampica **R** može također svijetliti kad je birač u položaju „Rasvjeta pećnice“.

Važno!



- Tijekom funkcije brzog predgrijavanja u komori pećnice ne može biti plitica s tijestom niti bilo koji elementi koji ne pripadaju priboru pećnice. Ne preporučujemo uporabu brzog predgrijavanja kad je programator već podešen.
- Tijekom uporabe pećnice stvara se vodena para. To je normalna fizička pojava koju su predvidjeli naši konstruktori. Para je odvođena kroz specijalni odvod koji se nalazi u stražnjem dijelu štednjaka.

UPORABA

Uporaba grila

Proces pečenja temelji se na djelovanju na hranu infracrvenih zraka koje emitira užareni grijač grila.

Gril uključujemo na sljedeći način:

- dovesti birač pećnice u poziciju koja je označena simbolom  , ,
- zagrijavati pećnicu oko 5 minuta (vrata pećnice su zatvorena).
- u pećnicu umetnuti pliticu s hranom na odgovarajuću radnu razinu, a u slučaju grilanja na ražnju na nižu razinu (ispod ražnja) staviti pliticu za prikupljanje rastopljene masnoće,
- zatvoriti vrata pećnice.

Za funkciju grilanja i intenzivnog grilanja temperaturu podesiti na maksimalno 250 °C, a za funkciju gril s ventilatorom maksimalno na 190 °C.

Pozor!

Pečenje grilom se odvija pri zatvorenim vratima pećnice.

Kad se koristi gril, dostupni dijelovi mogu biti vrući.

Preporučeno je da djeca ne prilaze pećnici.

PEČENJE U PEĆNICI – PRAKTIČNI SAVJETI

Pečenje tijesta









- preporučujemo da tijesto pečete na pliticama koje su tvornički isporučene sa štednjakom,
- peći možemo i u kupljenim pekačima i pliticama koje treba postaviti na rešetku, **preporučujemo plitice crne boje koje bolje provode toplinu i skraćuju vrijeme pečenja,**
- ne preporučujemo uporabu pekača i plitica svijetlih i blještavih površina u slučaju konvencionalnog grijanja (gornji + donji grijač), jer uporaba takvih posuda može prouzrokovati da tijesto nije dobro pečeno s donje strane,
- funkcija vrući zrak ne zahtijeva uvodno zagrijavanja komore pećnice, za ostale tipove grijanja prije stavljanja tijesta zagrijati komoru pećnice,
- prije vađenja tijesta iz pećnice provjeriti stupanj pečenja pomoću drvenog štapića (kad je tijesto dobro pečeno štapić je suh i čist),
- dobro je ostaviti tijesto u pećnici još oko 5 min. nakon što je isključena,
- temperature tijesta pečenih funkcijom vrući zrak su prosječno 20 – 30 stupnjeva niže u odnosu na konvencionalno pečenje (uporaba gornjeg i donjeg grijača),
- parametri pečenja koji su navedeni u tablicama su približni i možemo ih korigirati ovisno o osobnim iskustvima i gastronomskim sklonostima,
- ako podaci koji se nalaze u kuharicama znatno razlikuju od vrijednosti iz uputa za uporabu, molimo da uzmete u obzir parametre iz uputa.

Pečenje mesa

- u pećnici peći porcije mesa teže od 1 kg, manje komadiće bolje je pripremati na grijaćoj ploči
- preporučena je uporaba vatrostalnog posuđa, također ručke posuda moraju biti otporne na djelovanje visoke temperature,
- kod pečenja na rešetci ili ražnju preporučujemo da na najnižoj razini postavite pliticu s malom količinom vode,
- najmanje jednom nakon isteka pola vremena pečenja okrenuti meso na drugu stranu, također povremeno zalijevati meso umakom ili vrućom slanom vodom, meso ne zalijevati hladnom vodom.

PEČENJE U PEĆNICI – PRAKTIČNI SAVJETI

Konvencionalna pećnica (donji grijač + gornji grijač)

Način priprema- nja jela	Funkcija pećnice	Temperatura (°C)	Razina	Vrijeme [min]
Biskvit		160 - 200	2 - 3	30 - 50
Kolač od dizanog tijesta/ pound cake kolač		160 - 170 ¹⁾	3	25 - 40 ²⁾
Pica		220 - 240 ¹⁾	2	15 - 25
Riba		210 - 220	2	45 - 60
Govedina		225 - 250	2	120 - 150
Svinjetina		160 - 230	2	90 - 120
Pile		160 - 180	2	45 - 60
Povrće		190 - 210	2	40 - 50

Vremena se odnose na komoru pećnice koja nije prethodno zagrijana (ako nije napisano drugačije). Kod zagrijane pećnice navedena vremena skratiti za oko 5-10 minuta.

















¹⁾ Zagrijati praznu pećnicu

²⁾ Navedena vremena tiču se jela u malim kalupima

Pozor: Parametri iz tablice su približni i moguća je korekcija ovisno od osobnog iskustva i gastronomskih sklonosti.

PEČENJE U PEĆNICI – PRAKTIČNI SAVJETI

Pećnica s prisilnim kruženjem zraka (kružni grijač + ventilator)

Način pripremanja jela	Funkcija pećnice	Temperatura (°C)	Razina	Vrijeme [min]
Biskvit		160 - 200	2 - 3	30 - 50
Kolač od dizanog tijesta/ pound cake kolač		160 - 170 ¹⁾	3	25 - 40 ²⁾
Kolač od dizanog tijesta/ pound cake kolač		155 - 170 ¹⁾	3	25 - 40 ²⁾
Pica		200 - 230 ¹⁾	2 - 3	15 - 25
Riba		210 - 220	2	45 - 60
Riba		160 - 180	2 - 3	45 - 60
Riba		190	2 - 3	60 - 70
Kobasice		230 - 250	4	14 - 18
Govedina		225 - 250	2	120 - 150
Govedina		160 - 180	2	120 - 160
Svinjetina		160 - 230	2	90 - 120
Svinjetina		160 - 190	2	90 - 120
Pile		180 - 190	2	70 - 90
Pile		160 - 180	2	45 - 60
Pile		175 - 190	2	60 - 70
Povrće		190 - 210	2	40 - 50
Povrće		170 - 190	3	40 - 50

Vremena se odnose na komoru pećnice koja nije prethodno zagrijana (ako nije napisano drugačije). Kod zagrijane pećnice navedena vremena skratiti za oko 5-10 minuta.

¹⁾ Zagrijati praznu pećnicu

²⁾ Navedena vremena tiču se jela u malim kalupima

Pozor: Parametri iz tablice su približni i moguća je korekcija ovisno od osobnog iskustva i gastronomskih sklonosti.

ČIŠĆENJE I ODRŽAVANJE ŠTEDNJAKA

Briga korisnika za svakodnevnu čistoću i odgovarajuće održavanje imaju značajan utjecaj na produžavanje vremena pouzdanog rada bez kvara.

Prije početka čišćenja ili drugih radova na održavanju uvijek isključiti uređaj iz mreže pomoću glavnog prekidača ili vađenjem utikača kabela za napajanje iz utičnice. Čišćenje početi tek nakon hlađenja šporeta.

Plamenici, rešetka plamenika, kućište štednjaka

- U slučaju zaprljanja plamenika i ražnja skinuti ih sa štednjaka i oprati u toploj vodi s dodatkom sredstava za uklanjanje masnoće i nečistoća. Nakon toga brisati dok se ne osuše. Nakon skidanja rešetke temeljito oprati ploču ispod plamenika i obrisati suhom i mekom krpicom. Posebno se brinuti za održavanje čistoće kod otvora za plamen ispod poklopca plamenika vidi crt. niže. Pročistiti otvore sapnica plamenika, a za odčepljivanje koristiti tanku bakrenu žicu. Ne koristiti čeličnu žicu, ne razvrtati otvore.

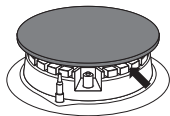

Pozor!

Elementi plamenika uvijek moraju biti suhi. Čestice vode mogu ograničiti istjecanje plina i prouzrokovati loše paljenje plamenika.

Nakon čišćenja provjeriti da li su elementi plamenika pravilno montirani. **Nepravilni položaj poklopca plamenika može prouzrokovati trajna oštećenja plamenika.**

PRAVILNO



NEPRAVILNO

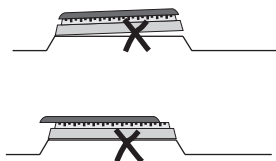

- Za pranje emajliranih površina koristiti deterđent s blagim djelovanjem. Ne koristiti sredstva za čišćenje sa snažnim abrazivnim učinkom kao np. prašci za ribanje sa abrazivom, paste za ribanje, kamenje za ribanje, žice, žičane spužve itd.
- Štednjak s nehrđajućom pločom zahtijeva uvodno, temeljito pranje radne ploče prije početka eksploatacije. Posebnu pažnju obratiti na uklanjanje ostataka ljepljive folije koju skidamo s plitica prilikom montaže ili ljepljive trake koja je stavljena tijekom pakiranja štednjaka. Ploču štednjaka redovito čistiti nakon svake uporabe. Ne dopustiti da se radna ploča jako zaprlja, posebno da zagori od kipuće tečnosti.

ČIŠĆENJE I ODRŽAVANJE ŠTEDNJAKA

▶ Pećnica

- Pećnicu čistiti nakon svake uporabe. Prilikom čišćenja pećnice uključiti rasvjetu koje poboljšava vidljivost radnog prostora.
- Komoru pećnice prati isključivo toplom vodom s dodatkom male količine deterdženta za pranje posuđa.
- **Parno čišćenje -Steam Clean:**
 - na najnižu pliticu izliti 0,25 l vode (1 čaša),
 - zatvoriti vrata pećnice,
 - birač regulatora temperature podesiti u položaj 50°C, a birač funkcije u položaj donji grijač ,
 - komoru pećnice grijati oko 30 minuta,
 - nakon završetka čišćenja otvoriti vrata pećnice, unutrašnjost komore prebrisati spužvom ili krpom, a nakon toga oprati toplom vodom s deterdžentom za pranje suđa.

Pozor!

Za čišćenje i održavanje prednjih stakala ne koristiti sredstva koja sadržavaju abrazivne materijale.

- Pećnice označene slovom **D*** su opremljene s lako izvlačivim žičanim vodičicama (rešetkama) za plitice pećnice. Vadimo ih tako da povučemo krajeve iz prednjih utora, nakon toga odvojimo vodičicu i izvadimo krajeve iz stražnjih utora.

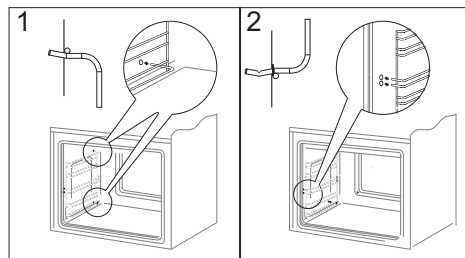
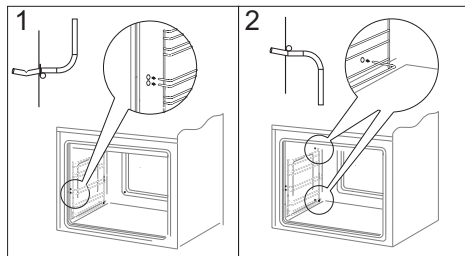

*Ovisno o modelu

ČIŠĆENJE I ODRŽAVANJE ŠTEDNJAKA

Vađenje vrata

Vađenje vrata omogućava lakši pristup komori pećnice i čišćenje. U tom cilju otvoriti vrata, podići zaštitni element koji je umetnut u šarku (crt. A). Vrata lagano pritvoriti i izvući prema naprijed. Za ponovnu ugradnju vrata postupite na isti način, ali obrnutim redom. Kod postavljanja obratiti pozornost da je zarezi na šarci pravilno sjednu u nosač šarke. Nakon umetanja vrata u pećnicu uvijek spustiti zaštitni element i **dobro ga utisnuti**. Nepravilno podešavanje zaštitnog elementa može oštetiti šarku kod pokušaja zatvaranja vrata.

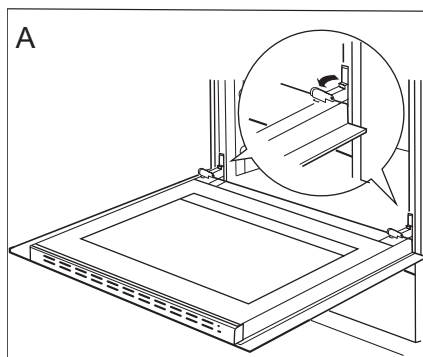

Pomicanje zaštite šarki

Vađenje unutrašnjeg stakla

1. Pomoću ravnog odvijača otkaçiti gornji profil vrata, delikatno odvajajući po bokovima (crt.B).
2. Izvući gornji profil vrata. (crt. B, C)

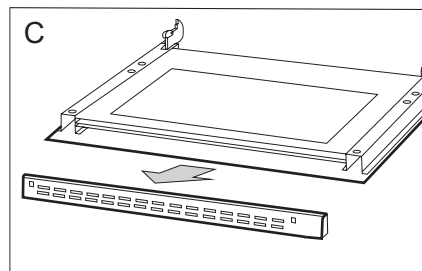
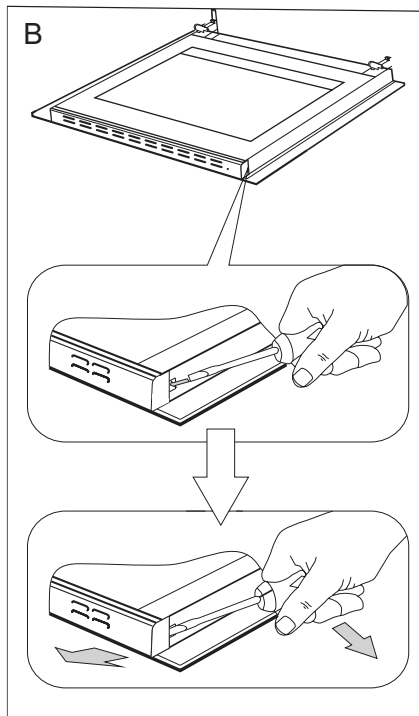

ČIŠĆENJE I ODRŽAVANJE ŠTEDNJAKA

3. Unutrašnje staklo izvaditi iz ležišta (u donjem dijelu vrata). Crt. D i D1.

Pozor! Opasnost od oštećenja ležišta stakala. Staklo treba izvući, a ne podizati.

4. Stakla oprati toplom vodom i malom količinom sredstva za čišćenje.

Za ponovnu ugradnju stakala postupite na isti način, ali obrnutim redom. Glatki dio stakla trebao bi se nalaziti gore, a srezani rubovi dolje.

Pozor! Ne pritiskati istovremeno gornji profil s obje strane vrata. U cilju pravilnog postavljanja gornjeg profila vrata, prvo lijevi kraj profila staviti uz vrata, a desni utisnuti dok se ne čuje „klik”. Nakon toga utisnuti profil s lijeve strane dok se ne čuje „klik”.

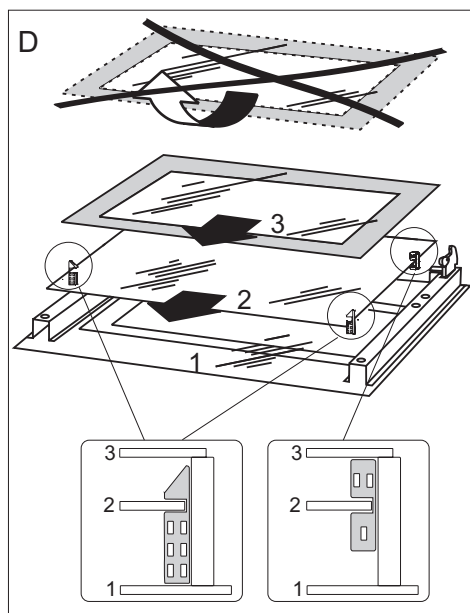

Vađenje unutrašnjih stakala. 3 stakla.

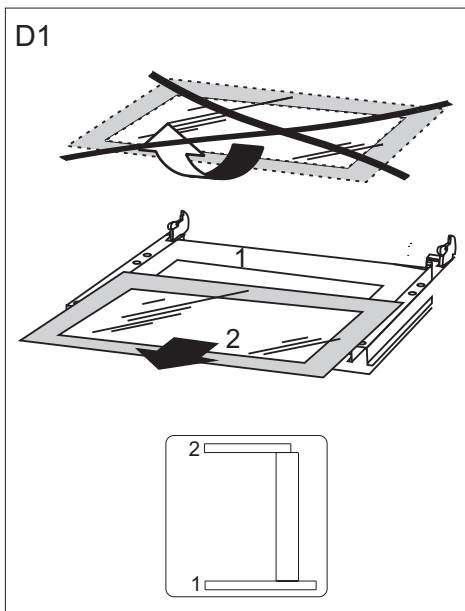

Vađenje unutrašnjih stakala. 2 stakla.

ČIŠĆENJE I ODRŽAVANJE ŠTEDNJAKA

Promjena halogene žarulje rasvjete pećnice

Za izbjegavanje električnog udara prije promjene halogene žarulje uvjeriti se da je uređaj isključen.

- Sve birače za upravljanje dovesti u položaj „●” / „0” i isključiti napajanje.
- Odvrnuti i oprati stakleni pokrov lampice. Pamtimo da mora biti potpuno suh.
- Izvaditi halogenu žarulju pomoću krpice ili papira, u slučaju potrebe zamijeniti halogenu žarulju novom G9
 - napon 230V
 - snaga 25W
- Precizno umetnuti halogenu žarulju u gnijezdo.
- Zavrnuti stakleni pokrov lampice.

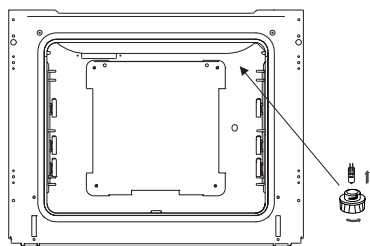

Rasvjeta pećnice

Pozor! Paziti da montiranu halogenu žarulju neposredno ne dodirujemo prstima.

Periodični pregledi

Osim redovitog održavanja čistoće štednjaka treba:

- obavljati povremenu kontrolu djelovanja elemenata za upravljanje i radnih sklopova štednjaka. Nakon isteka jamstva najmanje svake dvije godine obaviti tehnički pregled štednjaka u servisnoj točki,
- ukloniti potvrđene eksploatacijske mane,
- obaviti povremenu konzervaciju radnih sklopova štednjaka,

POSTUPAK U HITNIM SLUČAJEVIMA

U svakoj hitnoj situaciji:

- isključiti radne elemente štednjaka
- isključiti iz električne mreže
- prijaviti za popravak
- neke sitne kvarove korisnik može samostalno ukloniti pomoću napomena koje su navedene u nižoj tablici. Prije nego što se obratite centru za korisnike ili servisu provjerite sljedeće točke u tablici.

PROBLEM	UZROK	POSTUPAK
1.Plamenik se ne pali	zaprpljani otvori za plamen	Zatvoriti otvor za blokadu plina, zatvoriti birače plamenika, provjetriti prostoriju, izvaditi plamenik, očistiti i propuhati otvore za plamen
2.Uređaj za paljenje plina ne radi	prekid napajanja strujom	provjeriti osigurač u kućnoj instalaciji, pregoreni promijeniti
	prekid dotoka plina	otvoriti ventil za dotok plina
	zaprpljani (masni) uređaj za paljenje plina	očistiti uređaj za paljenje plina
	birač nije dovoljno dugo pritisnut	pridržati pritisnuti birač dok se oko plamenika ne pojavi puni plamen
3.Plamen se gase prilikom paljenja plamenika.	birač je prerano pušten	pridržati pritisnuti birač duže u položaju „veliki plamen”
4.električni pribor ne radi	prekid napajanja strujom	provjeriti osigurač u kućnoj instalaciji, pregoreni promijeniti
5.zaslon programatora pokazuje sat „0.00”	uređaj je bio isključen iz mreže ili je došlo do trenutnog nestanka napona.	postaviti trenutno vrijeme (vidi <i>Upute za uporabu programatora</i>)
6.ne radi rasvjeta pećnice	Žarulja nije dobro zavrnutu ili je oštećena	Zavrnuti ili promijeniti pregorjelu žarulju (vidi poglavlje <i>Čišćenje i održavanje</i>)

TEHNIČKI PODACI

Nazivni napon	230/400V~50 Hz
Nazivna snaga	max. 4,3 kW
Kategorija uređaja	CZ, SK, BG,HR,RO II2H3B/P HU II2HS3B/P SI II2H3+
Dimenzije štednjaka (visina/širina/dubina)	85 / 60 / 60 cm
Ispunjava zahtjeve propisa EU	norme EN 60335-1, EN 60335-2-6, EN 30-1-1

Izjava proizvođača

Proizvođač nižim izjavljuje da ovaj proizvod ispunjava osnovne uvjete niže navedenih europskih uredbi:

- niskonaponske uredbe 2014/35/EC,
- uredbe elektromagnetske kompatibilnosti 2014/30/EC,
- odredbe "plinski uređaji" 2009/142/EC (do 20.04.2018)
- uredbe (EU) 2016/426 Europskog parlamenta i Vijeća (od 21.04.2018)
- uredbe ekodizajna 2009/125/EC,

i zato je proizvod označen **CE** te je izdana **izjava o sukladnosti** koja je dostupna ustanovama za nadzor tržišta.

SPOŠTOVANI KUPEC,

Štedilnik Amica združuje v sebi odlike izjemne enostavnosti uporabe in odlične učinkovitosti. Ko boste navodilo imeli prebrano, uporaba štedilnika ne bo problem.

Za vsak štedilnik, ki zapusti tovarno, se pred pakiranjem na kontrolnih mestih temeljito preveri varnost in funkcionalnost.

Prosimo, da pred začetkom uporabe naprave pozorno preberite navodila za uporabo. Zagotavljanje usklajenosti z vsebino v navodilih vas bo ščitilo pred neustrezno uporabo.

Navodilo je treba shraniti in hraniti tako, da ga boste imeli vedno pri roki. Skrbno upoštevajte navodila za uporabo, da preprečite kakršnokoli nezgodo.



Pozor!

Štedilnik začnite uporabljati šele, ko se seznanite s tem navodilom za uporabo.

Štedilnik je namenjen izključno za hišno gospodinjstvo uporabo.

Proizvajalec si pridržuje možnost izvajanja sprememb, ki nimajo vpliva na delovanje naprave.

KAZALO

Temeljne informacije.....	44
Navodila nanašajoča se na varnost uporabe	45
Opis izdelka.....	51
Karakteristike izdelka.....	53
Instalacija.....	54
Uporaba.....	63
Peka v pečici-praktični nasveti.....	76
Čiščenje in vzdrževanje štedilnika.....	79
Ravnanje v primeru okvare.....	84
Tehnični podatki.....	85

NAVODILA ZA ZAGOTAVLJANJE VARNOSTI UPORABE

Opozorilo. Naprava in dostopni deli le-te postanejo tekom uporabe vroči. Posebna pozornost mora biti namenjena možnosti dotika grelnih elementov. Otroci, mlajši od 8 let, se morajo nahajati daleč stran od štedilnika, če niso pod stalnim nadzorom.

To napravo lahko uporabljajo otroci, stari 8 let in več, ter osebe z zmanjšanimi telesnimi, čutnimi ali duševnimi sposobnostmi in osebe s pomanjkanjem izkušenj in znanj, če se ta uporaba odvija pod nadzorom odgovorne osebe ali skladno z navodilom za uporabo naprave, če za to poskrbi oseba, odgovorna za varnost teh oseb. Bodite posebej pozorni na otroke, da se ne bodo igrali z napravo. Čiščenja in vzdrževalnih opravil ne smejo opravljati otroci, če niso pod nadzorom.

Opozorilo. Segrevanje masti in olja na kuhinjski plošči brez nadzora je lahko nevarno in lahko povzroči požar.

NIKOLI ne skušajte gasiti ognja z vodo; izklopite napravo in nato prekrijte plamen npr. s pokrovko ali negorljivo odejo.

Opozorilo. Nevarnost požara: ne postavljajte stvari na kuhhalno površino.

Pri uporabi postane naprava vroča. Potrebna je previdnost v cilju preprečitve dotikov vročih elementov v notranjosti pečice.

Dostopni deli lahko tekom uporabe postanejo vroči. Priporoča se zadrževati majhne otroke daleč stran od naprave.

NAVODILA ZA ZAGOTAVLJANJE VARNOSTI UPORABE

Opozorilo. Ne uporabljajte abrazivnih čistil ali ostrih kovinskih predmetov za čiščenje stekla vrat, saj lahko opraskajo površino in s tem povzročijo razpoke na steklu.

Opozorilo. Za ognitev možnosti električnega udara se je treba pred menjavo žarnice prepričati, da je naprava izklopljena.

Priporoča se, da se jo pred odprtjem pokrova očisti vseh nečistoč. Priporoča se pred zaprtjem pokrova ohladiti ploščo štedilnika.

Za čiščenje štedilnika ni dovoljeno uporabljati opreme za čiščenje s paro.

Nevarnost opeklin! Ob odpiranju vrat pečice lahko izstopi vroča para. Tekom ali po končanju segrevanja, peke ali kuhanja je treba previdno odpreti vrata pečice. Ob odpiranju vrat se ne nagibati nad vrati. Treba se je zavedati, da je lahko para pri nekaterih temperaturah nevidna.

NAVODILA ZA ZAGOTAVLJANJE VARNOSTI UPORABE

- Ta naprava mora biti instalirana skladno z veljavnimi predpisi in se jo sme uporabljati le v dobro zračenih prostorih. Pred instaliranjem in začetkom uporabe se je treba seznaniti z navodili za uporabo.
- Prosimo, bodite tekom uporabe štedilnika pozorni na otroke, saj le-ti ne poznajo pravil ravnanja s štedilnikom. Opekline pri otroku lahko še zlasti povzročijo površinski gorilniki, komora pečice, rešetke, steklo vrat, na štedilniku postavljene posode z vročo tekočino.
- Treba je paziti, da se električni priključni vod mehanizirane opreme, npr. mešalnika, ne bo dotikal vročih delov štedilnika.
- V predal ne spravljati lahko gorljivih materialov, saj se lahko tekom uporabe pečice vnamejo.
- Tekom cvrtja na grelni plošči ne puščajte štedilnika brez nadzora. Olja in maščobe se lahko zaradi pregretja vnamejo.
- Pazite na to, kdaj tekočina zavre, da ne zalije gorilnika.
- Če se štedilnik poškoduje, se ga sme znova uporabljati šele potem, ko napako odpravi kvalificirani strokovnjak.
- Ne odpirajte čepne pipe na plinskem priključku ali ventila na jeklenki, dokler se ne prepričate, da so vse čepne pipe zaprte.
- Ne dovolite, da bi prihajalo do zalitja gorilnikov in onesnažitve le-teh. Nečistoče očistiti in osušiti takoj po ohladitvi.
- Ne dovoljeno postavljati posod neposredno na gorilnike,
- Ne postavljati posod z maso nad 10 kg na rešetko nad enim gorilnikom, ne postavljati posod z maso nad 40 kg na celotno rešetko.
- Ne udarjati ob zasučne gumbе in gorilnike.
- Ne postavljati predmetov z maso prek 15 kg na odprta vrata pečice.
- Prepovedano je vstavljati vroče posode in vložke (nad 75 °C) ter lahko vnetljive snovi v posodo predala.
- Prepovedano je izvajati predelave in popravila štedilnika osebam, ki niso za to ustrezno usposobljene in kvalificirane.
- Prepovedano je odpreti čepno pipo brez da bi imeli v rokah prižgano vžigalico ali pripomoček za prižig plina.
- Prepovedano je ugašati plamen s pihanjem.
- Stekleni pokrov lahko pri prekomernem segretju popoka. Pred spustitvijo pokrova izklopite vse gorilnike.

NAVODILA ZA ZAGOTAVLJANJE VARNOSTI UPORABE

- Prepovedano je samovoljno izvajanje predelav – pralagoditev štedilnika na drugo vrsto plina, prestavljanje štedilnika na drugo mesto ter izvajanje predelav električne napeljave. Take spremembe sme izvajati le pooblaščen inštalater.
- Uporaba naprave za kuhanje in peko povzroča oddajanje toplote in vlage v prostoru, v katerem je naprava nameščena. Prepričajte se, da je kuhinjski prostor dobro zračen; treba je imeti odprte naravne ventilacijske odprtine ali vgraditi sredstva mehanske ventilacije (napa z mehansko ventilacijo).
- Dolgotrajna intenzivna uporaba naprave lahko zahteva dodatno zračenje, na primer odprtje okna ali povečanje učinkovitosti ventilacije, npr. povečanje učinkovitosti mehanske ventilacije, če je vgrajena.
- Napravo se sme uporabljati le za namene, za katere je bila konstruirana. Kakršne koli druge vrste uporabe (npr. ogrevanje prostorov) je treba jemati kot neustrezne in nevarne.
- V PRIMERU SUMA, DA UHAJA PLIN, SE NE SME: prižigati vžigalic, kaditi cigaret, vklapljati ali izklapljati električne sprejemnike (zvonca ali stikala osvetlitve) ter uporabljati druge električne ali mehanske naprave, ki povzročajo nastajanje električnih ali udarnih isker. V takem primeru je treba takoj zapreti ventil na jeklenki s plinom ali zaporni ventil na plinski dovodni cevi ter prezračiti prostor, nato pa poklicati osebo, pooblaščen za odpravo vzroka nastalega stanja.
- V vsaki situaciji, ki jo povzroči tehnična napaka, je treba brezpogojno odklopiti električno napajanje štedilnika (ob upoštevanju zgornjega načela) ter prijaviti potrebo odprave napake.
- Na plinsko napeljavo se ne sme priklapljati nobenih antenskih vodov, npr. radijskih sprejemnikov.
- V primeru vžiga plina, uhajajočega iz netesne napeljave, je treba takoj prekiniti dovod plina z zaprtjem zapornega ventila.
- V primeru vžiga plina, uhajajočega iz netesnega ventila plinske jeklenke, je treba: na jeklenko vreči moko odejo, da se jeklenka ohladi, ter zapreti ventil na jeklenki. Po ohladitvi je treba jeklenko odnesti na odprt prostor. Prepovedano je ponovno uporabljati poškodovano jeklenko.
- V primeru nekajdnevne prekinitve uporabe štedilnika je treba zapreti glavni ventil na plinski napeljavi, v primeru uporabe plinske jeklenke pa je treba ventil le-te zapreti po vsakokratni uporabi.

KAKO VARČEVATI Z ENERGIJO



Kdor uporablja energijo na odgovoren način, ne samo pozitivno prispeva k stanju proračuna gospodinjstva, pač pa tudi ravna v korist naravnega okolja. Zato pomagajmo, varčujmo z

električno energijo! To pa dosegamo na naslednji način:

- **Uporaba pravih posod za kuhanje.**
Posoda za kuhanje nikoli ne sme biti manjša od krone plamena iz gorilnika. Treba je pokrivati posode s pokrovkami.
- **Skrb za čistočo gorilnikov, rešetke in plošče pod gorilnikom.**
Onesnaženost ovira prenos toplote - močno ožgano nečistočo je pogosto možno odstraniti edino s sredstvi, ki so zelo obremenjujoča za okolje. Posebno pozornost je treba namenjati prehodnosti plamenskih odprtih na podpokrovnih obročih ter odprtinaš šob gorilnikov.
- **Ogibanje nepotrebemu „kujanju pod pokrovko“.**
Tudi ne odpirati po nepotrebem prepogosto vrat pečice.
- **Uporaba pečice samo v primeru pripravljavanja večje količine jedi.**
Meso s težo do 1 kg boste varčneje skuhal ali spekli v posodi na gorilniku štedilnika.
- **Izkoristiti tudi toploto po izklopu pečice.**
V primeru časov priprave jedi prek 40 minut je brezpogojno treba izklopiti pečico 10 minut pred koncem pečenja ali kuhanja.

Pozor! V primeru uporabe programerja je treba programirati ustrezno krajše čase priprave jedi.

- **Skrbno zapiranje vrat pečice.** Toplota uhaja zaradi nesnage na tesnilih vrat. Najbolje je, da nesnago sproti odstranjate.
- **Nepostavitev štedilnika v neposredno bližino hladilnika/zamrzovalnika.** Poraba energije se zaradi tega po nepotrebem poveča.

ROZPAKIRANJE



Naprava je bila za čas transporta zaščiten pred poškodovanjem. Prosimo, da po razpakiranju naprave odstranite elemente embalaže na način, ki ne ogroža okolja.

Vsi materiali, uporabljeni za embalažo, so okolju prijazni, v celoti jih je možno reciklirati, kar je označeno z ustreznim simbolom.

Pozor! Embalažna materiale (polietilenske vrečke, kose polistirena, itd.), je treba pri razpakiranju hraniti izven dosega otrok.

UMIK IZ UPORABE



Ta naprava je označena skladno z evropsko direktivo 2012/19/EU in poljskim zakonom o odpadni električni in elektronski opremi s prečrtanim zabojsnikom za odpadke.

Taka oznaka obvešča, da se zavezne opreme po odrabi ne sme odlagati skupaj z drugimi gospodinjskimi odpadki.

Uporabnik jo je dolžan oddati subjektu, specializiranemu za zbiranje odpadne električne in elektronske opreme. Ti zbiralci odpadkov, v tem lokalna zbirna mesta, trgovine in občinske enote, tvorijo ustrezn sistem, ki omogoča sprejem te odrabljene opreme.

Ustrezno ravnanje z odpadno električno in elektronsko opremo pomaga preprečiti zdravju ljudi in stanju naravnega okolja škodljive posledice, izhajajoče iz prisotnosti v njej nevarnih sestavin in iz neustreznega skladiščenja in predelave take opreme.

OPIS IZDELKA

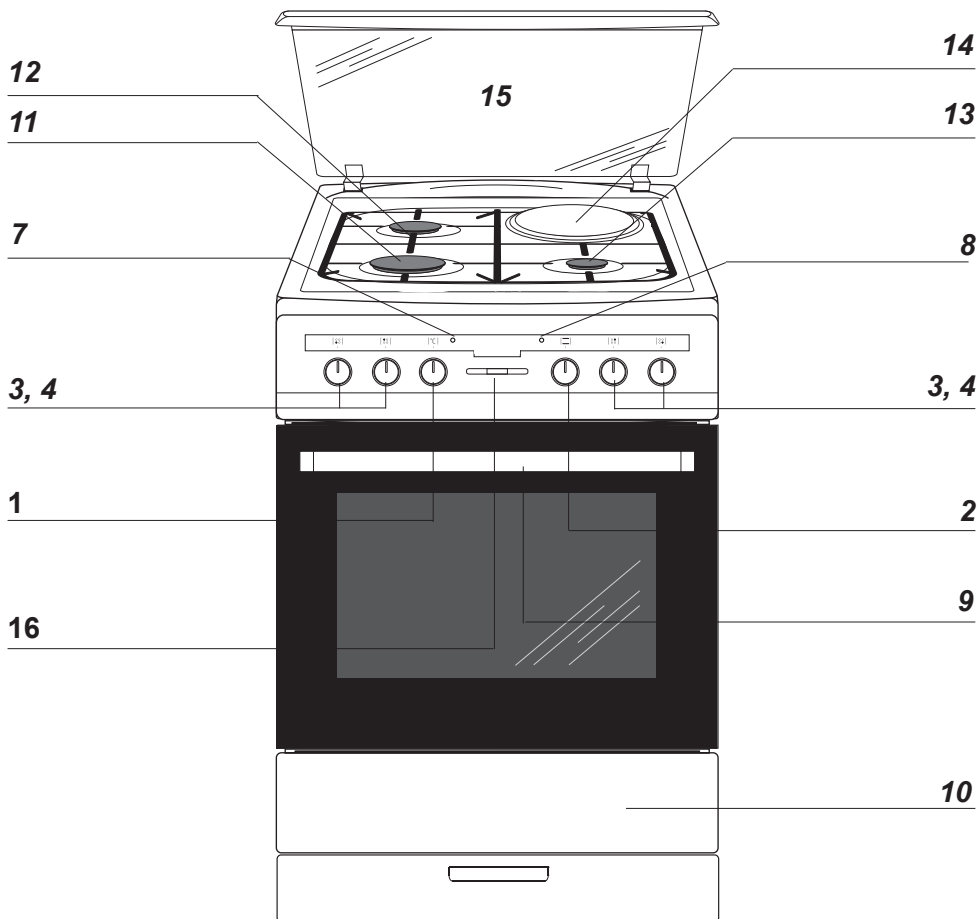

- 1 Zasučni gumb regulatorja temperature
- 2 Zasučni gumb izbora funkcije pečice
- 3, 4, 5, 6 Zasučni gumbi za upravljanje plinskih gorilnikov
- 7 Kontrolna lučka termoregulatorja L
- 8 Kontrolna lučka dela štedilnika R
- 9 Ročaj vrat pečice
- 10 Predal
- 11 Veliki gorilnik
- 12 Srednji gorilnik
- 13 Pomožni gorilnik
- 14 Grelne plošče
- 15 Pokrov
- 16 Elektronski programer

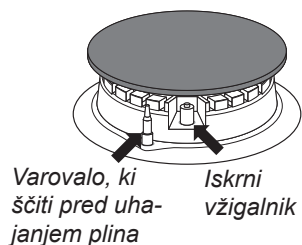

OPIS IZDELKA

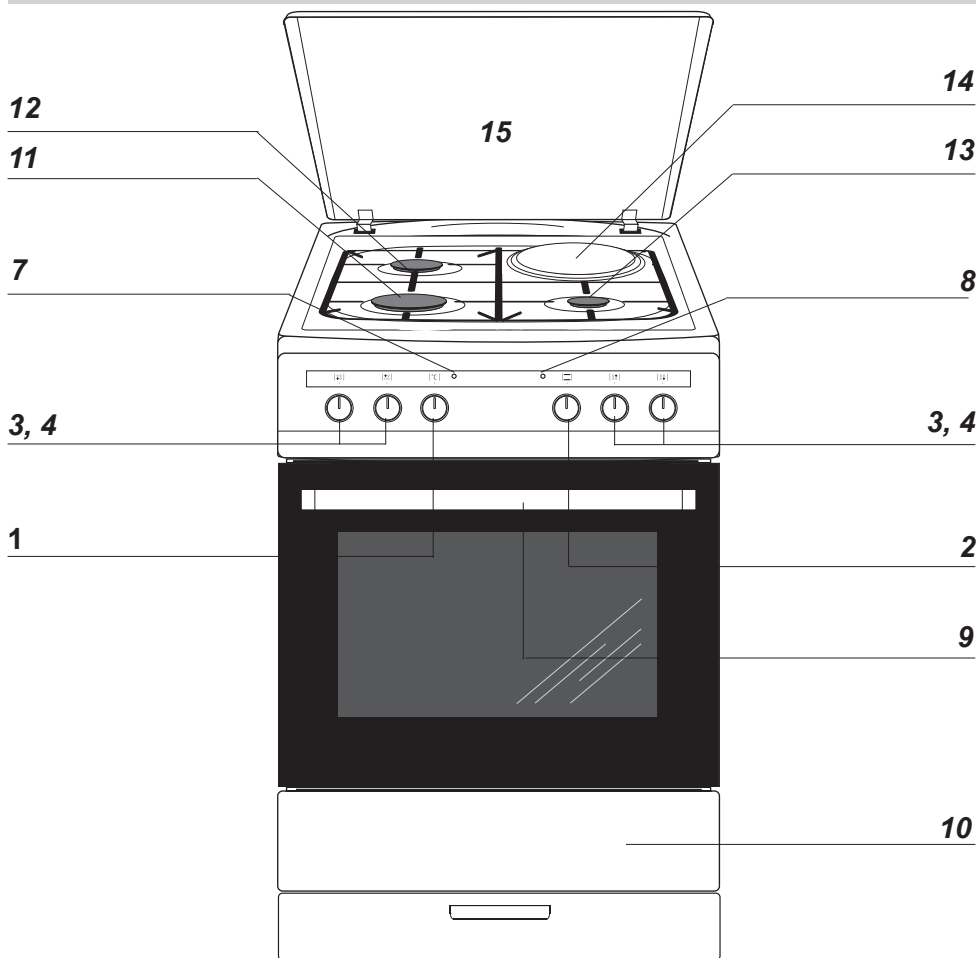

- 1 Zasučni gumb regulatorja temperature
- 2 Zasučni gumb izbora funkcije pečice
- 3, 4, 5, 6 Zasučni gumbi za upravljanje plinskih gorilnikov
- 7 Kontrolna lučka termoregulatorja L
- 8 Kontrolna lučka dela štedilnika R
- 9 Ročaj vrat pečice
- 10 Predal
- 11 Veliki gorilnik
- 12 Srednji gorilnik
- 13 Pomožni gorilnik
- 14 Grelne plošče
- 15 Pokrov

KARAKTERISTIKE IZDELKA

Dodatna oprema

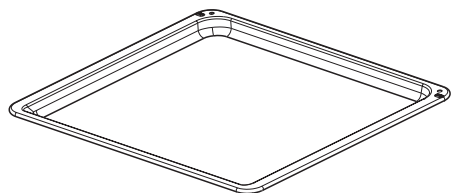

*Pekač za pecivo**

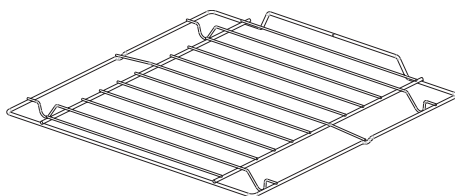

*Rešetka za peko na žaru
(sušilna lestvica)*

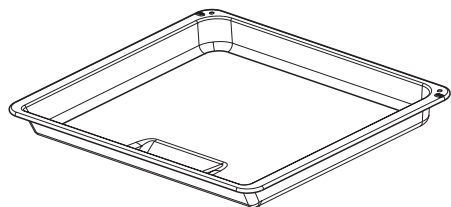

*Pekač za peko (globoki)**

*Stranski lestvici**

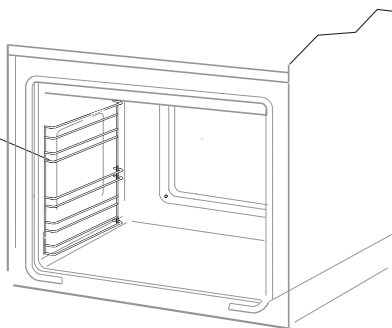

**Odvisno od modela*

INSTALACIJA

Spodnja navodila so namenjena za kvalificiranega specialista, ki bo instaliral napravo. Namen teh navodil je, da se omogoči kar se da visoko strokovno izvedbo opravil, povezanih z instalacijo in vzdrževanjem naprave.

- Pred instaliranjem naprave se prepričajte, da so krajevni pogoji distribucije (vrsta in tlak plina) in nastavitve naprave ustrezni.
- Pogoji nastavitve te naprave so navedeni na nazivni ploščici.
- Ta naprava ni priklopljena na vode, odvajajoče izgorine. Treba jo je namestiti in priklopiti skladno z veljavnimi instalacijskimi predpisi. Še zlasti je treba vzeti v obzir zahteve glede prezračevanja.

Postavitev štedilnika

- Prostor, v katerega nameravamo postaviti štedilnik, mora biti suh in zračen in mora imeti pravilno delujočo ventilacijo, skladno z obvezujočimi tehničnimi predpisi.
- Prostor mora biti opremljen z ventilacijskim sistemom, ki odvaja navzven izgorine, nastajajoče med zgorevanjem plina. Ta sistem mora imeti ventilacijsko rešetko ali napo. Napo je treba montirati skladno z navodili v k njej priloženih navodilih za montažo. Nameščenost štedilnika mora zagotavljati prost dostop do vseh elementov upravljanja z njim.
- Prostor mora tudi omogočati dotok zraka, ki je potreben za pravilno izgorjevanje plina. Dovajanje zraka ne sme biti manjše od $2\text{m}^3/\text{h}$ na 1 kW moči gorilnikov. Zrak se lahko dovaja z direktnim tokom prek kanala prečnega prereza min. 100cm^2 , ali posredno iz sosednjih prostorov, ki so opremljeni s prezračevalnimi kanali, speljanimi navzven.

Montaža blokade, varujoče pred prevrnitvijo štedilnika.

Blokado se montira v cilju preprečitve prevrnitve štedilnika. Blokada, ki ščiti pred prevrnitvijo štedilnika, omogoča, da otrok npr. ne bo v stanju vzpeti se na vrata pečice in s tem povzročiti prevrnitev štedilnika.

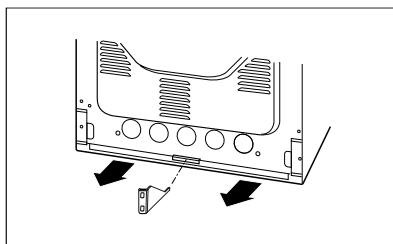
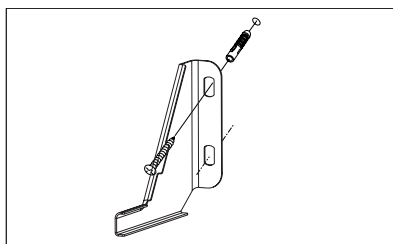
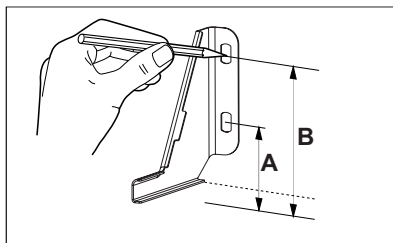

Štedilnik viš. 850 mm
A=60 mm
B=103 mm

Štedilnik viš. 900 mm
A=104 mm
B=147 mm

INSTALACIJA

- Tekoči plin je težji od zraka in se zato kopiči na nižjih ravneh. Prostori, v katerih so nameščene jeklenke s tekočim plinom, morajo biti opremljeni s prezračevalnimi kanali, speljanimi iz prostora na prosto, kar bo omogočilo odvod plina v primeru netesnosti. Iz istega razloga se jeklenk s plinom, tako praznih, kot delno polnih, ne sme nameščati ali skladiščiti v prostorih, ki se nahajajo pod zemeljsko površino (npr. v kletih). Jeklenke se ne smejo nahajati preblizu virov toplote (ogrevalne pečice, kamini, pečice, itd.), ki bi lahko dvignili temperaturo v notranjosti jeklenke nad 50°C.
- Plinski štedilnik v smislu varnosti v pogledu (ne)pregrevanja svoje okolice spada v razred X in se ga sme takega vgraditi v pohištvene elemente le do višine delovne plošče, torej do pribl. 850 mm od tal. Vgradnja nad to ravnjo se odsvetuje.
- Pohištvo za vgradnjo štedilnika vanj mora biti prevlečeno z materiali in oblepljeno z lepilom, odpornim na temperaturo 100°C. Niezpolnjevanje tega pogoja lahko povzroči deformacijo površine ali odlepitev oblog. Če niste prepričani v to, da ima pohištvo tako toplotno odpornost, je treba štedilnik vgraditi tako, da se med njim in pohištvenimi elementi pusti razmik približno 20 mm.
- Stranice pohištva, ki se nahaja poleg štedilnika in sega nad njegovo površino, se morajo nahajati na razdalji najmanj 110 mm od roba plošče z gorilniki.

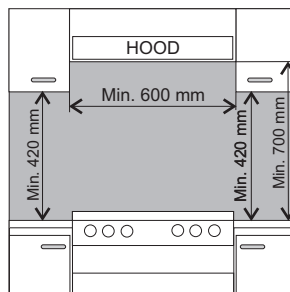

- Stena, nahajajoča se za štedilnikom, mora biti odporna na visoke temperature. Tekom uporabe štedilnika se lahko njegova hrbtina stran segreje do temperature okoli 50°C nad temperaturo okolice.
- Štedilnik je treba postaviti na trdno in ravno podlago (ne postavljati na podstavek).
- Pred začetkom uporabe je treba štedilnik nastaviti v vodoravni položaj, kar je še posebej pomembno, ker omogoči to enakomerno razporeditev olja in maščobe v ponvi. Temu so namenjene regulacijske nožice, do katerih je omogočen dostop po izvlečitvi predala. Razpon nastavitve +/- 5mm.

INSTALACIJA

Priklop štedilnika na plinsko napeljavo.

Pozor!

Štedilnik se mora priklopiti na plinsko napeljavo za tako vrsto plina, za katero je bil tovarniško prilagojen. Informacija o vrsti plina, na katerega je prilagojen štedilnik s strani proizvajalca, se nahaja na nazivni ploščici. Priklop štedilnika sme opraviti izključno kvalificirani monter z ustreznim dovoljenjem in le on ima pravico izvesti prilagoditev štedilnika na drugo vrsto plina.

- v primeru nepravilnega delovanja je treba sneti zasučni gumb, izvesti ponastavitve z vstavitvijo podložke (podložk) na steblič ventila,

- po opravljeni ponastavitvi je treba sistem zavarovati z zatisno podložko in namestiti zasučni gumb.

- izdati uporabniku potrdilo o priklopu plinskega štedilnika in ga seznaniti s pravili uporabe.

Navodila za inštalaterja

Inštalater mora:

- imeti plinska dovoljenja,
- seznaniti se z informacijami, nahajajočimi se na nazivni ploščici štedilnika, glede vrste plina, na katerega je prilagojen štedilnik, te informacije mora primerjati s pogoji dovajanja plina na kraju namestitve naprave,
- preveriti:
 - učinkovitost prezračevanja, tj. izmenjave zraka v prostorih,
 - tesnost povezav plinske armature,
 - učinkovitost delovanja vseh funkcionalnih elementov štedilnika,
 - ali je električna napeljava prilagojena za povezavo s priklopnim kablom z zaščitno žilo (ničelno).
- za pravilno delovanje vžigalnikov in za zaščito pred uhajanjem je treba ustrezno nastaviti plinske zasučne gumbe z uporabo priloženih podložk,
 - preveriti delovanje vžigalnikov in zaščite pred uhajanjem,

INSTALACIJA

Priključitev na fleksibilnega jeklenega kabla.

V primeru instaliranja štedilnika skladno s pogoji za razred 2 podrazred I, se za priklop štedilnika na plinsko napeljavo priporoča uporabiti izključno kovinsko gibljivo cev, ki ustreza veljavnim krajevnim predpisom. Priključek za dovod plina do štedilnika je konektor s cevnim navojem 1/2". Priporoča se zatesniti povezavo s teflonskim tesnilnim trakom.

Za izvedbo priklopa uporabite izključno cevi in tesnila, ki ustrezajo trenutno veljavnim standardom. Dolžina gibljive cevi ne sme presežati 2000 mm.

Zagotoviti se, da se priključek ne bo stikal z nobenimi gibljivimi deli, ki bi ga lahko poškodovali.

Priklop na togo cevno napeljavo.

Štedilnik ima cevni priključek z navojem 1/2 ". Priporoča se zatesniti povezavo s teflonskim tesnilnim trakom.

Priklop na plinsko napeljavo je treba izvesti na način, ki ne bo povzročal napetosti na nobeni točki napeljave in v nobenem delu naprave.

Uporaba čezmernega momenta pri privijanju (večjega od 20 Nm) ali prediva za zatesnjevanje lahko povzroči poškodovanje povezave ali netesnost le-te.

Priključitev z gibljivo cevjo.

Plinski štedilnik se priklopi z gibljivo cevjo samo v primeru priključka na jeklenko z utekočinjenim plinom.

Za priklop se uporabi gibljivo cev za plin, ki izpolnjuje zahteve opredeljene v predpisih države. Če se štedilnik napaja z utekočinjenim plinom, je treba instalirati regulator tlaka, ki je v skladu z državnimi tehničnimi pravili.

Glavne določbe veljavnih tehničnih standardov določajo, da:

Pozor!

Če se tekom uporabe naprave pojavi nujnost menjave reduktorja, mora imeti štedilnik opravljen tehnični pregled, ki zajama tudi plinske ventile in delovanje varovala pred uhajanjem plina.

- mora notranji premer gibljive cevi znašati: 8 mm
- je treba za pritrditev gibljive cevi uporabiti standardni priključek,
- je treba preveriti, ali je gibljiva cev tesno priklopljena na obeh koncih,
- cev ne sme na nobenem mestu biti v stiku s "vročimi" deli štedilnika,
- cev ne sme biti daljša od 1,5 metra,
- cev ne sme biti na nobenem mestu upognjena ali raztegnjena, ne sme biti na nobenem mestu nalomljena ali zožena,
- cev mora biti dostopna na vsej svoji dolžini, tako da je možna kontrola izrabljenosti le-te,
- v primeru, da cev pušča, jo je treba v celoti zamenjati; prepovedano je popravljati netesno cev.

Pozor!

Po zaključki instalacije štedilnika je treba preveriti tesnost vseh povezav in priključkov, npr. z uporabo milnice. Za preverjanje tesnosti se ne sme uporabljati ognja.

INSTALACIJA

Priklop štedilnika na električno omrežje.

(Nazivna moč maks. 3,5 kW)

- Štedilnik je tovarniško prilagojen za napajanje z izmeničnim enofaznim tokom (230 1N~50 Hz) in je opremljen s priklopnim* vodom 3 x 1,5 mm² dolžine pribl. 1,5 m, z vtičem z varnostnim kontaktom.
- Priklopna vtičnica električne napeljave mora biti opremljena z ozemljitvenim količem in se ne sme nahajati nad štedilnikom. Štedilnik mora biti po priklopu na električno omrežje nameščen tako, da je vtičnica dostopna za uporabnika.
- Pred priklopom štedilnika prek vtičnice na električno omrežje, preveriti, ali:
 - ali varovalka in električna napeljava lahko zdržita obremenitve štedilnika,
 - električna napeljava je opremljena z učinkovitim sistemom ozemljitve, ki izpolnjuje zahteve veljavnih standardov in predpisov,
 - vtič je enostavno dostopen.

Pozor! Če je neodklopljivi napajalni kabel poškodovan, ga sme, v izogib nevarnosti, zamenjati le proizvajalec ali ustrezní specializirani servis ali ustrezno usposobljena oseba.

*Ovisno od modela

INSTALACIJA

Priklop štedilnika na električno napeljavo

(Nazivna moč nad 3,5 kW)*

Pozor!

Priklop na napeljavo sme opraviti izključno kvalificirani monter z ustreznim dovoljenjem. Prepovedano je samovoljno izvajati predelave ali spremembe na električni napeljavi.

Nasveti za monterja

Štedilnik je tovarniško prilagojen za napajanje s trifaznim izmeničnim tokom (400V 3N~50Hz). Nazivna napetost grelnih elementov štedilnika je 230 V. Priklopna shema se nahaja tudi v bližini priključka štedilnika. Dostop do priključnega terminala je omogočen po odmontaži pokrova priključka, ki se jo opravi z uporabo ploščatega izvijača. Bodite pozorni na to, da pravilno izberete priključni vod, upošteva vrsto priključka in nazivno moč štedilnika.

Priključni vod je treba montirati v razbremenilnik priključka štedilnika.

Pozor!

Treba je paziti na to in zagotoviti, da bo opremljen z zaščitno žilo voda priključek na elektriko, označen z znakom \oplus . Električna napeljava, iz katere se napaja štedilnik, mora imeti varnostno izklopno stikalo, ki omogoča prekinitev napajanja v sili. Razdalja med delovnimi kontaktoma varnostnega izklopnega stikala mora biti min. 3 mm.

Pred izvedbo priklopa štedilnika na električno napeljavo se je treba seznaniti z informacijami na nazivni ploščici in na priklopni shemi. Pozor! Inštalater ima obveznost izdati uporabniku "potrdilo o priklopu štedilnika na električno napeljavo" (obrazec le-tega se nahaja v garancijskem listu).

Način priklopa štedilnika, razlikujoč se od prikazanega na shemi, lahko povzroči uničenje naprave.

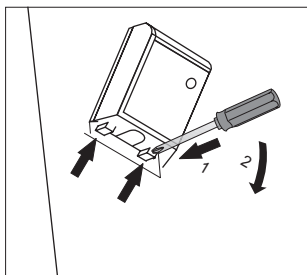

*Ovisno od modela

		SHEMA MOŽNIH POVEZAV		
		Pozor! Napetost grelnih elementov 230V.		
		Pozor! V primeru vsake od povezav mora biti zaščitna žila povezana s terminalom \oplus PE.		
				Priporočena vrsta priklonnega voda
1	V primeru omrežja 230 V enofazni priklop z nevtralno žilo, mostiči povezujejo terminale 1-2-3 ter 4-5, zaščitna žila na \oplus	1N~		H05VV-F3G4 3 x 4 mm ²
2	V primeru omrežja 400/230 V dvofazni priklop z nevtralno žilo, mostiči povezujejo terminala 2-3 ter 4-5, zaščitna žila na \oplus	2N~		H05VV-F4G2,5 4 x 2,5 mm ²
3	V primeru omrežja 400/230 V trofazni priklop z nevtralno žilo, mostiči povezujejo terminala 4-5, fazne žile so priklopljene na 1, 2 in 3, nevtralna žila na 4-5, zaščitna žila na \oplus	3N~		H05VV-F5G1,5 5 x 1,5 mm ²
Fazne žile - L1=R, L2=S, L3=T; N – nevtralna žila; PE – zaščitna žila				

INSTALACIJA

Prilagoditev štedilnika na drugo vrsto plina.

Ta opravilo sme izvesti le ustrezno pooblašeni inštalater.

Če se plin, s katerim naj bi se napajal štedilnik, razlikuje od plina, za katerega je prilagojen štedilnik v tovarniški različici, tj. G20 25 mbar, G20 20 mbar, je treba zamenjati šobe gorilnika in ponastaviti plamen.

Pozor! Štedilnik, ki ga je dostavil proizvajalec, je opremljen z gorilniki, tovarniško prilagojenimi za napajanje s plinom, navedenim na nazivni ploščici ali garancijskem listu.

Za prilagoditev štedilnika na koriščenje druge vrste plina, je treba izvesti:

- menjavo šob (glej tabelo spodaj),
- ponastaviti „varčni“ plamen.

Gorilnik tipa Defendi (po označbi „DEFENDI“ na telesu gorilnika)

Vrsta plina	Gorilnik		
	Pomožni Premer šobe [mm]	Povprečni Premer šobe [mm]	Veliki Premer šobe [mm]
	Toplotna obremenitev 1,00 kW	Toplotna obremenitev 1,75 kW	Toplotna obremenitev 3,00 kW
G20 2H 20 mbar G20 2H 25 mbar	0,77	0,97	1,29
G30/31 3+ 28-30/37 mbar G30 3B/P 37mbar	0,50	0,65	0,87

Plamen gorilnika	Sprememba opreme prilagojene za utekočinjeni plin na opremo za zemeljski plin	Sprememba opreme prilagojene za zemeljski plin na opremo za utekočinjeni plin
Polni	1. Šobo gorilnika zamenjati z ustrežno iz tabele šob.	1. Šobo gorilnika zamenjati z ustrežno iz tabele šob.
Varčni	2. Rahlo odvijte regulacijski vijak in prilagodite velikost plamena.	2. Rahlo privijte regulacijski vijak in preverite velikost plamena.

Za izvedbo regulacijskih prilagoditev je treba odstraniti zasučne gumbe čepnih pip.

INSTALACIJA

Pri vgrajenih površinskih gorilnikih ni potrebna prilagoditev prvotnega zraka. Pravilni plamen ima izrazite stožce modro-zelene barve. Kratek šumeč plamen ali visok, rumen in kadeči se plamen, brez jasno izrisanih stožcev – to je znak neustrezne kakovosti plina v hišni napeljavi ali poškodovanosti ali onesnaženosti gorilnika. Za preveritev plamena je treba prižgati gorilnik in ga pustiti goreti približno 10 minut s polnim plamenom, nato zasukati gumb ventila na varčni plamen. Plamen ne sme niti ugasniti, niti preskočiti na šobo.

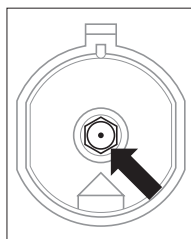

Menjava šobe gorilnika - odviti šobo s pomočjo posebnega obročnega ključa 7 in jo zamenjati z novo, ustrezajočo vrsti plina (glej v tabelah).

Pozor!

Za prestavitev naprave v cilju prilagoditve le-te na plin, ki se razlikuje od plina, navedenega s strani proizvajalca na nazivni ploščici štedilnika, in za odločitev za nakup štedilnika na vrsto plina, ki se razlikuje od plina na razpolago v stanovanju, je odgovoren sam uporabnik, ki v zvezi s tem angažira inštalaterja.

Dotok plina k površinskim gorilnikom se odpira in zapira z ventili z zaščito proti uhajanju. Ponastavljanje ventilov se izvaja pri prižganem gorilniku z nastavljenim varčnim plamenom, z uporabo izvijača velikosti 2,5 mm.

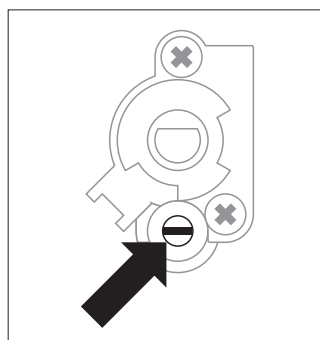

Ponastavitev ventila COPRECI

Pozor!

Po opravljeni ponastavitvi je treba nanesti nalepko z opisom vrste plina, za katerega je prilagojen štedilnik.

UPORABA

Pred prvo uporabo štedilnika

- odstraniti elemente embalaže,
- izprazniti predal, očistiti komoro pečice onesnaženosti po tovarniških konservacijskih sredstvih,
- odstraniti iz komore pečice opremo v njej in jo umiti v topli vodi z dodatkom tekočine za pomivanje posode,
- vklopiti ventilacijski sistem v prostoru ali odpreti okno,
- segreti pečico (na temp. 250 °C, približno 30 min.), odstraniti umazanijo in temeljito umiti,

Komora pečice čistite samo s toplo vodo in malo tekočine za pomivanje posode.

Pozor!

Pri štedilnikih, opremljenih z elektronskim programerjem, bo zaslon po priklopu na električno omrežje kazal „0.00”. Treba je nastaviti na programerju trenutni čas. (Glej navodilo za uporabo programerja).

Če se ne nastavi tekoči čas, pečica ne deluje.

UPORABA

Uporaba površinskih gorilnikov

Izbor posode

Treba je paziti na to, da bo premer dna posode vedno večji od krone plamena gorilnika, sama posoda pa bo pokrita s pokrovko. Priporočljivo je, da bi bil premer posode približno 2,5- do 3-krat večji od premera gorilnika, t.j. za:

- pomožni gorilnik - posoda s premerom 90-150 mm
- srednji gorilnik - posoda s premerom 160-220 mm,
- veliki gorilnik – posoda s premerom od 200 do 240 mm, višina posode naj ne bo večja od premera njenega dna.

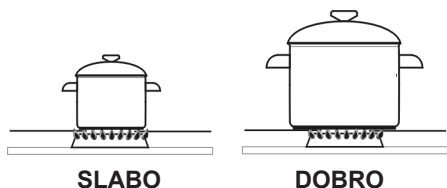

Pozor!

Na kuhalni plošči, ne uporabljajte posodo, da razširi čez robove.

Zasučni gumbi za upravljanje z gorilniki

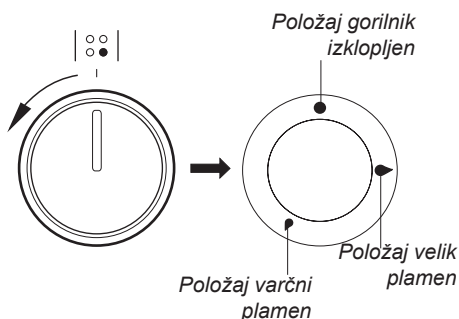

*Odvizno od modela

Prižiganje gorilnikov brez vžigalnika*

- prižgati vžigalico,
- rahlo vtisniti zasučni gumb do konca in ga zasukati v levo v položaj „veliki plamen”
● ,
- prižgati plin z vžigalico,
- nastaviti želeni plamen,
- izklopiti gorilnik po prenehanju s kuho ali peko z zasukom gumba v desno (položaj izklopljeno ●).

Prižiganje gorilnika z vžigalnikom sklopljenim z zasučnim gumbom

- rahlo do konca vtisniti zasučni gumb ventila izbranega gorilnika in ga zasukati v levo v položaj "veliki plamen" ● ,
- držite gumb pritisnjen do vžiga plina,
- po vžigu plamena gorilnika sprostite pritisek na gumb in nastavite želeno velikost plamena.

UPORABA

Pozor!

V modelih štedilnikov s površinskimi gorilniki, opremljenimi z varovali pred uhajanjem plina, je treba prižiganje opraviti tako, da zasučni gumb rahlo pritisnete do konca in ga držite pritisnjenega približno 10 sekund v položaju "veliki plamen", da se aktivira varovalo.

V primeru težav s prižigom plina zaradi spremembe vrste plina in sestave le-tega, je treba spremeniti položaj kape glede na iskrnik.

Delovanje varovala pred uhajanjem plina

Štedilniki so opremljeni z avtomatskim sistemom prekinitve dotoka plina v gorilnik v primeru ugasnitve plamena.

Ta sistem preprečuje uhajanje plina, če plamen na gorilniku ugasne, npr. zaradi zalitja.

Ponovni vžig gorilnika zahteva posredovanje uporabnika.

Izbor plamena gorilnika

Pravilno nastavljeni gorilniki oddajajo plamen svetlo modre barve z izrazito notranjo obliko stožca. Velikost plamena je odvisna od izbrane položaja zasučnega gumba gorilnika:

- 🔴 veliki plamen
- 🟡 majhni plamen (imenovani "varčen")
- ugasnjeni gorilnik (zaprt pretok plina)

Po potrebi je možno nastaviti poljubno velikost plamena.

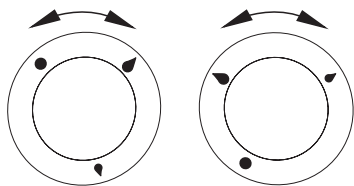

SLABO

DOBRO

Pozor!

Prepovedano je skušati nastavljati plamen z izborom položaja gumba med položajem gorilnik ugasnjen ● in položajem veliki plamen 🔴.

UPORABA

Uporaba grelne plošče

Moč plošče je možno stopenjsko prilagajati z zasukavanjem zasučnega gumba v desno ali levo. Z vklopom plošče se na upravljaljski plošči prižge oranžna signalizacijska lučka.

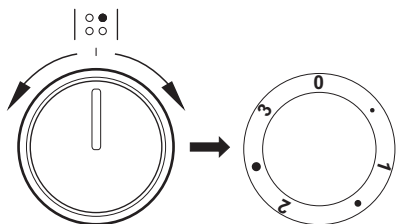

Zaporedje položajev na zasučnem gumbu

- 0 Izklop
- Minimum, podgrevanje
- 1 Dušenje zelenjave, počasno kuhanje
- Priprava juh, jedi v večjih količinah
- 2 Počasno cvrtje
- Praženje mesa, rib
- 3 Maksimum, hitro segrevanje, hitra kuha, hitro cvrtje

Izbor posode

Pravilno izbrana posoda mora imeti premer dna približno enak premeru grelne plošče. Ne uporabljati posod s konkavnim ali konveksnim dnom. Priporoča se uporabljati posebne posode z debelim brušenim dnom. Treba je paziti na to, da bo posoda vedno imela ustrezno izbrano pokrovko.

Onesnaženost površine grelnih plošč in posod onemogoča polni izkoristek toplote.

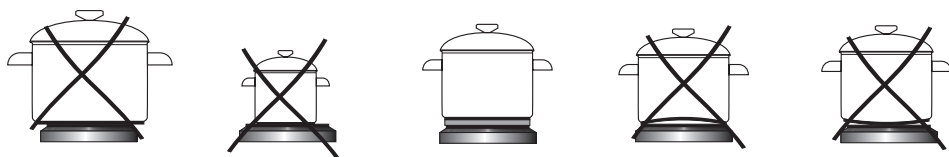

Pozor!

Skrbite za čistočo plošče - umazana plošča ne posreduje celotne moči.

Ščitite ploščo pred korozijo.

Vedno izklopite ploščo še predno umaknete z nje posodo.

Ne puščajte na vklopljeni plošči brez nadzora posod z jedmi, pripravljenimi na masti, olju, saj se lahko vroča maščoba vname.

Elektronski programer*

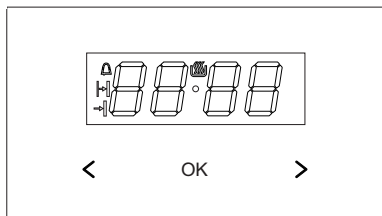

- ok - gumb izbora načina delovanja
- > - gumb Plus
- < - gumb Minus
- 🕒 - simbol pripravljenosti za delovanje
- 🔔 - simbol kuhinjske ure
- ⏸ - simbol časa trajanja delovanja
- - simbol časa konca delovanja

Nastavitev trenutnega časa

Po priklopu na omrežje ali po ponovnem vklopu po povrnitvi izpadle napetosti se na zaslonu pojavlja utripajoče 0.00:

- pritisniti in držati gumb ok (ali hkrati gumba < / >) do trenutka, ko se na ekranu pojavi simbol 🕒, pika pod simbolom pa bo utripala,
- v preteku 7 sekund nastaviti trenutni čas z uporabo gumbov < / >.

Po preteku pribl. 7 s od konca dejavnosti nastavitve časa bodo nove nastavitve shranjene, pika pod simbolom 🕒 pa bo prenehala utripati.

Popravke časa lahko kasneje izvedete tako, da skupaj pritisnete na gumba < / >, ko bo pika pod simbolom 🕒 utripala, lahko popravite trenutni čas.

Pozor!

Pečico se lahko zažene šele, ko se na ekranu prikaže simbol 🕒.

*Ovisno od modela

Minutnik

Minutnik se lahko aktivira ob vsakem času, ne glede na stanje aktivnosti drugih funkcij programerja. Čas se lahko izbere na razponu od 1 minute do 23 ur in 59 minut.

Za nastavitve minutnika je treba:

- pritisniti gumb ok na ekranu bo utripal simbol, 🔔:
- nastavite čas kuhinjske ure z gumbi < / >, ekran kaže nastavljeni čas kuhinjske ure oz. aktivno funkcijo delovanja 🕒 po preteku nastavljenega časa se vklopi zvočni signal in utripa 🔔
- pritisniti in držati gumb < / > ali MENI z namenom izklopa signala, simbol 🔔 se ugasne, ekran pa po pribl. 7 s pokaže aktualni čas.

Pozor!



Če zvočnega signala ne izklopite ročno, se izklopi samodejno po približno 7 minutah.

Polavtomatsko delo

Da se bo pečica izklopila ob določeni uri, je treba:





- nastaviti zasučni gumb funkcij pečice in zasučni gumb regulacije temperature v položaja, skladno s katerima naj deluje pečica,
 - pritisniti gumb ok do trenutka, ko se na ekranu za kratko pojavi *dur* simbol pa bo ⏸ utripal,
 - nastavite želeni čas delovanja z gumbi < / >, v razponu od 1 minute do 10 ur. Nastavljeni čas bo shranjen v spomin po približno 7 sek., ekran bo ponovno prikazal tekoči čas s prižigom simbola 🔔.
- Po preteku nastavljenega časa se pečica avtomatično izklopi, vklopi pa se zvočna signalizacija, simbola ⏸ in 🔔 bosta utripala,
- nastaviti zasučna gumba funkcij pečice in regulacije temperature v položaj izklopljeno,



UPORABA



- pritisnite in držite gumb < / > ali ok da izklopite signal, simbola  in  se ugasneta, na ekranu pa se po pribl. 7 s pokaže aktualni čas.

Avtomatsko delo

Če naj pečica vklopi delovanje ob izbranem času in ob izbranem času izklopi, je potrebno nastaviti čas trajanja delovanja in čas konca delovanja:

- pritisnite gumb okdo trenutka, ko se na ekranu na kratko pojavi *dur*, simbol  pabo utripal,
- nastavite zelen čas delovanja z gumbi < / > kot pri polavtomatičnemu delovanju,
- pritisnite gumb ok vse do trenutka, ko se na ekranu na kratko pojavi *End* simbol  bo utripal,
- nastaviti uro izklopa (konca delovanja) z gumbi < / >, ki je omejena na čas 23 ur in 59 minut,
- nastaviti zasučna gumba funkcij pečice in regulacije temperature v zeleno položaja, v katerih naj dela pečica. Simbola  i  sta aktivna, delovanje pečice se začne od trenutka, ki ga določa razlika med nastavljenim časom konca delovanja in nastavljenim časom delovanja (npr. nastavljeni čas delovanja znaša 1 uro, nastavljeni čas konca delovanja pa 14.00, pečica se avtomatično vklopi ob 13.00 uri).

Ko je dosežena ura konca delovanja, se pečica avtomatično izklopi, izklopi se zvočna signalizacija in utripajo simboli  i .

- nastaviti zasučna gumba funkcij pečice in regulacije temperature v položaj izklopljeno,
- pritisnite in držite gumb < / > ali ok da se izklopi signal, simboli  i  ugasnejo, ekran pa po približno 7 sekundah pokaže aktualni čas.

Brisanje nastavitev

V vsakem trenutku je možno brisati nastavitve štoparice ali funkcije avtomatskega delovanja.

Brisanje nastavitev avtomatskega delovanja:

- hkrati pritisnite gumb < / > ,
- Brisanje nastavitev minutnika:
- z gumbom ok izberite funkcijo kuhinjske ure,
 - ponovno pritisnite gumb < / > ,

Sprememba tona zvočnega signala

Ton zvočnega signala je možno spremeniti na naslednji način:

- hkrati pritisnite gumb < / > ,
- z gumbom ok izberite funkcijo *ton*, obvestila ekrana bodo utripala:
- z gumbi < / > izberite primeren ton:
 - v razponu od 1 do 3 z gumbom >
 - v razponu od 3 do 1 z gumbom < .

Sprememba svetlosti ekrana

Mogoča je sprememba svetlosti ekrana v razponu od 1 do 9, pri čemer 1 označuje najtemnejšo nastavitvev, 9 pa najbolj svetlo. Vpisana vrednost je uporabljena, kadar je ura neaktivna (torej se uporabnik ni dotikal nobenih gumbov vsaj 7 sekund). Svetlost ekrana lahko spremenite na naslednji način:

- hkrati pritisnite gumb < / > ,
- z gumbom ok izberite funkcijo *bri* (prvi pritisk pomeni prehod na funkcijo *ton*, drugi pa na *bri*).
- z gumbi < / > izberite primerno svetlost:
 - v razponu od 1 do 9 z gumbom >
 - v razponu od 9 do 1 z gumbom < .

Pozor!

Kadar je ura aktivna (torej je uporabnik pritisnil na gumb v preteku zadnjih 7 sekund) je svetlost ekrana maksimalna.

Nočni način

Med 22.00 in 6.00 uro ura avtomatično zmanjša svetlost osvetlitve.

UPORABA

Elektronski programer*

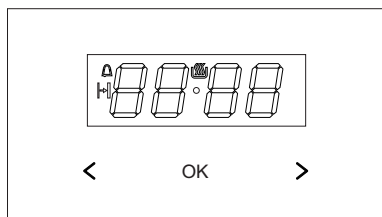

- ok - gumb izbora načina delovanja
- > - gumb Plus
- < - gumb Minus
- ☐ - simbol pripravljenosti za delovanje
- ⚠ - simbol kuhinjske ure
- ⏱ - simbol časa trajanja delovanja

Nastavitev trenutnega časa

Po priklopu na omrežje ali po ponovnem vklopu po povrnitvi izpadle napetosti se na zaslonu pojavlja utripajoče 0.00:

- pritisniti in držati gumb ok (ali hkrati gumba < / >) do trenutka, ko se na ekranu pojavi simbol ☐, pika pod simbolom pa bo utripala,
- v preteku 7 sekund nastaviti trenutni čas z uporabo gumbov < / >.

Po preteku pribl. 7 s od konca dejavnosti nastavitve časa bodo nove nastavitve shranjene, pika pod simbolom ☐ pa bo prenehala utripati.

Popravke časa lahko kasneje izvedete tako, da skupaj pritisnete na gumba < / >, ko bo pika pod simbolom ☐ utripala, lahko popravite trenutni čas.

Pozor!

Pečico se lahko zažene šele, ko se na ekranu prikaže simbol ☐.

Minutnik

Minutnik se lahko aktivira ob vsakem času, ne glede na stanje aktivnosti drugih funkcij programerja. Čas se lahko izbere na razponu od 1 minute do 23 ur in 59 minut.

Za nastavitve minutnika je treba:

- pritisniti gumb ok na ekranu bo utripal simbol, ⚠:
- nastavite čas kuhinjske ure z gumbi < / >, ekran kaže nastavljeni čas kuhinjske ure oz. aktivno funkcijo delovanja ⚠ po preteku nastavljenega časa se vklopi zvočni signal in utripa ⚠
- če želite izklopiti zvočni signal, se dotaknite in držite gumba ok ali se hkrati dotaknite in držite gumbov < / >, simbol ⚠ ugasne in zaslon bo prikazal trenutni čas.

Pozor!

Če zvočnega signala ne izklopite ročno, se izklopi samodejno po približno 7 minutah.

Čas trajanja delovanja

Da se bo pečica izklopila ob določeni uri, je treba:

- če želite aktivirati funkcijo časa trajanja delovanje, nastavite gumb za funkcije pečice na zeleno funkcijo in temperaturni gumb na zeleno temperaturo,
- pritisniti gumb ok do trenutka, ko se na ekranu za kratko pojavi *dur* simbol pa bo ⏱ utripal,
- nastavite zeleni čas delovanja z gumbi < / >, v razponu od 1 minute do 10 ur.

Nastavljeni čas bo shranjen v spomin po približno 7 sek., ekran bo ponovno prikazal tekoči čas s prižigom simbola ⏱.

Po preteku vnaprej določenega časa se pečica samodejno izklopi in oglasi se zvočni signal, simbol ⏱ pa bo utripal.

*Odvizno od modela

UPORABA

- nastaviti zasučna gumba funkcij pečice in regulacije temperature v položaj izklopljeno,
- če želite izklopiti zvočni signal, se dotaknite in držite gumba **OK** ali se hkrati dotaknite in držite gumbov **< / >**, simbol  ugasne in zaslon bo prikazal trenutni čas.

Brisanje nastavitvev

Kadarkoli lahko ponastavite nastavitve minutnika ali čas trajanja delovanja.

- če želite preklicati nastavitve časa trajanja opravila, se hkrati dotaknite gumbov **< / >**.

Brisanje nastavitvev minutnika:

- z gumbom **OK** izberite funkcijo kuhinjske ure,
- ponovno pritisnite gumbe **< / >**.

Sprememba tona zvočnega signala

Ton zvočnega signala je možno spremeniti na naslednji način:

- hkrati pritisnite gumbe **< / >**,
- z gumbom **OK** izberite funkcijo *ton*, obvestila ekrana bodo utripala:
- z gumbi **< / >** izberite primeren ton:
v razponu od 1 do 3 z gumbom **>**
v razponu od 3 do 1 z gumbom **<**.

Sprememba svetlosti ekrana

Mogoča je sprememba svetlosti ekrana v razponu od 1 do 9, pri čemer 1 označuje najtemnejšo nastavitvev, 9 pa najbolj svetlo. Vpisana vrednost je uporabljena, kadar je ura neaktivna (torej se uporabnik ni dotikal nobenih gumbov vsaj 7 sekund).

Svetlost ekrana lahko spremenite na naslednji način:

- hkrati pritisnite gumbe **< / >**,
- z gumbom **OK** izberite funkcijo *bri* (prvi pritisk pomeni prehod na funkcijo *ton*, drugi pa na *bri*).
- z gumbi **< / >** izberite primerno svetlost:
v razponu od 1 do 9 z gumbom **>**
v razponu od 9 do 1 z gumbom **<**.

Pozor!

Kadar je ura aktivna (torej je uporabnik pritisnil na gumb v preteku zadnjih 7 sekund) je svetlost ekrana maksimalna.

Nočni način

Med 22.00 in 6.00 uro ura avtomatično zmanjša svetlost osvetlitve.

UPORABA

Funkcije pečice in uporaba le-te.

Pečica z naravno konvekcijo (konvencionalna)

Pečico se lahko segreva s spodnji in zgornjim grelcem ter z opekačem. Delo te pečice se upravlja z uporabo zasučnega gumba vrste delovanja pečice - nastavitve se izvede z zasukom gumba na zeleno funkcijo,

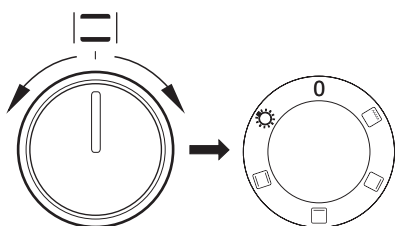

in zasučnega gumba nastavitve temperature – nastavitve se izvede z zasukom gumba na zeleno temperaturo.

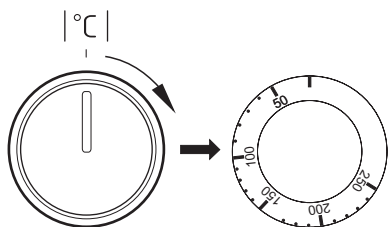

Izklop se izvede z zasukom obeh gumbov v položaj „●“ / „0“.

Pozor!

Segrevanja (grelca ipd.) se pri izboru katere koli funkcije pečice vklopi šele po nastavitvi temperature.

Možni položaji zasučnega gumba



Neodvisna osvetlitev pečice

Z nastavitvijo zasučnega gumba v ta položaj dobimo osvetlitev komore pečice.



Vklopljen opekač

Površinska peka ("gril") se koristi za zapeko majhnih kosov mesa: zrezkov, rib, toastov, manjših klobas, kruhkov (debelina kosov za ta način peke naj ne presega 2-3 cm, tekom pečenja jih je treba obrniti na drugo stran).



Vklopljen zgornji grelec

Nastavitve zasučnega gumba v ta položaj omogoča segrevanje pečice samo z uporabo zgornjega grelca. Zarumenitev testa, zaključno opečenje zgoraj, dodatno zapečenje.



Vklopljen spodnji grelnik

V tem položaju zasučnega gumba deluje pečica samo z gretjem spodnjega grelnika. Dopolnilna peka testa s spodnje strani (npr. vlažno testo, testo s sadnim nadevom).



Vklopljena sta zgornji in spodnji grelec

Z nastavljenostjo zasučnega gumba v tem položaju se pečica segreva na konvencionalni način. Idealna je za peko peciva, mesa, rib, kruha, pic (nujno je predhodno razgreti pečico in uporabljati temne pekače), za peko na eni ravni.

UPORABA

Kontrolne lučke



Vklop pečice signalizira zasvetitev dveh kontrolnih lučk, kontrolne lučke dela (vklopa) štedilnika **R** in kontrolne lučke termoregulatorja **L**. Svetenje kontrolne lučke **R** signalizira delo pečice. Ugasnitev kontrolne lučke **L** je znak, da je pečica dosegla nastavljeno temperaturo. Če kuharski recept zahteva vložitev jedi v razgreto pečico, se sme to narediti ne prej kot po prvi ugasnitvi rdeče kontrolne lučke **L**. Tekom peke se lučka **L** občasno vklopi in izklopi (vzdrževanje temperature v komori pečice). Kontrolna lučka **R** se lahko sveti tudi, ko je zasučni gumb v položaju „Osvetlitev pečice”.

UPORABA

Pečice s prisilno cirkulacijo zraka (s termocirkulacijskim ventilatorjem in grelcem)

Pečico se lahko segreva z uporabo spodnjega in zgornjega grelca, opekača in grelca termocirkulacije. Delo te pečice se upravlja z uporabo zasučnega gumba vrste delovanja pečice - nastavitve se izvede z zasukom gumba na želeno funkcijo,

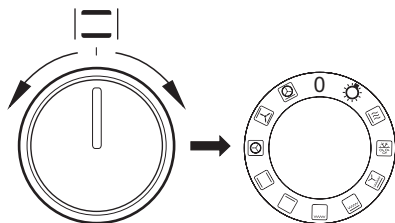

in zasučnega gumba nastavitve temperature – nastavitve se izvede z zasukom gumba na želeno temperaturo.

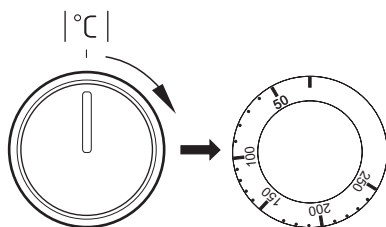

Izklop se izvede z zasukom obeh gumbov v položaj „●“ / „0“.

Pozor!

Segrevanja (grelca ipd.) se pri izboru katere koli funkcije pečice vklopi šele po nastavitvi temperature.

0 Ničelna nastavitvev



Neodvisna osvetlitev pečice

Z nastavitvijo zasučnega gumba v ta položaj dobimo osvetlitev komore pečice.



Hitro razgretje

Vklopljeni zgornji grelec, ventilator in opekač. Namenjeno za predhodno segretje pečice.



Odmrzovanje

Vklopljen je samo ventilator, brez uporabe grelcev.



Vklopljeni ventilator, opekač in zgornji grelec

Uporaba te funkcije v praksi omogoča pospešitev zaključka pečenja in dvig kulinarične vrednosti jedi.



Ojačani opekač (Supergrill)

Vklop funkcije "ojačani opekač" omogoča peko ob hkrati vklopljenem zgornjem grelcu. Ta funkcija omogoča doseglo povišane temperature v zgornjem delovnem prostoru pečice, kar povzroči močnejšo zarumenitev jedi ter zapeko večje količine jedi v pečici.



Vklopljen opekač

Površinska peka ("gril") se koristi za zapeko majhnih kosov mesa: zrezkov, rib, toastov, manjših klobas, kruhkov (debelina kosov za ta način peke naj ne presega 2-3 cm, tekom pečenja jih je treba obrniti na drugo stran).

UPORABA



Vklopljen spodnji grelnik

V tem položaju zasučnega gumba deluje pečica samo z gretjem spodnjega grelnika. Dopolnilna peka testa s spodnje strani (npr. vlažno testo, testo s sadnim nadevom).



Vklopljena sta zgornji in spodnji grelec

Z nastavljenostjo zasučnega gumba v tem položaju se pečica segreva na konvencionalni način. Idealna je za peko peciva, mesa, rib, kruha, pic (nujno je predhodno razgreti pečico in uporabljati temne pekače), za peko na eni ravni.



Vklopljena termocirkulacija

Nastavitev zasučnega gumba v položaj „vklopljena termocirkulacija“ omogoča realizacijo segrevanja pečice na prisilni način s uporabo termoventilatorja, nameščenega na centralnem mestu hrbtne strani komore pečice. Peka se izvaja pri nižjih temperaturah kot v primeru uporabe konvencionalne pečice.

Uporaba tega načina segrevanja omogoča enakomerno kroženje toplote okoli jedi, vmeščene v pečici.



Vklopljeni ventilator, spodnji in zgornji grelec

Pri tem položaju gumba opravlja pečica funkcijo testo. Tradicionalna pečica z ventilatorjem (priporočena funkcija tekom peke).



Vklopljena termocirkulacija in spodnji grelec

V tem položaju zasučnega gumba pečica izvaja funkcijo termocirkulacije in vklopljenega spodnjega grelca, kar povzroči dvig temperature na spodnji strani jedi v pečici. Veliko količino toplote se dovede k spodnji strani jedi v pečici, primerno za mokro testo, pice.

Kontrolne lučke



Vklop pečice signalizira zasvetitev dveh kontrolnih lučk, kontrolne lučke dela (vklopa) štedilnika **R** in kontrolne lučke termoregulatorja **L**. Svetenje kontrolne lučke **R** signalizira delo pečice. Ugasnitev kontrolne lučke **L** je znak, da je pečica dosegla nastavljeno temperaturo. Če kuharski recept zahteva vložitev jedi v razgreto pečico, se sme to narediti ne prej kot po prvi ugasnitivi rdeče kontrolne lučke **L**. Tekom peke se lučka **L** občasno vklopi in izklopi (vzdrževanje temperature v komori pečice). Kontrolna lučka **R** se lahko sveti tudi, ko je zasučni gumb v položaju „Osvetlitev pečice“.

Pomembno!

- Tekom izvajanja hitrega razgrevanja se v komori pečice ne sme nahajati pekač s testom, kot tudi ne kakršni koli drugi elementi, ki niso del opreme pečice. Ne priporoča se koristiti funkcijo hitrega razgrevanja pri nastavljenem programerju.
- Tekom uporabe pečice se tvori vodna para. To je normalni fizikalni pojav, predviden s strani naših konstruktorjev. Odvaja se navzven skozi posebno izhodno odprtino, nahajajočo se na zadnji strani štedilnika.

UPORABA

Uporaba opekača

Proces peke poteka tako, da na jed učinkujejo IR žarki, ki jih oddaja razžarjeni grelec opekača.

Za vklop opekača je treba:

- nastaviti zasučni gumb pečice v položaj, označen s simbolom ,
- segrevati pečico približno 5 minut (pri zaprtih vratih pečice).
- vstaviti v pečico široki pekač na ustrezno delovno raven, v primeru peke na ražnju pa na raven neposredno pod ražnjem vstaviti kovinsko ploščo, ki zadržuje kapljajočo maščobo,
- zapreti vrata pečice.

Za funkcijo peke in intenzivirane peke je treba temperaturo nastaviti maksimalno na 250 °C, za funkcijo peke z ventilatorjem pa maksimalno na 190 °C.

Pozor!

Peko je treba izvajati pri zaprtih vratih pečice.

Pri uporabi opekača lahko dostopni deli pečice postanejo vroči. Priporoča se preprečevati otrokom dostop do pečice.

PEKA V PEČICI – PRAKTIČNI NASVETI

Peka kruha in drugih jedi iz testa









- priporoča se peko jedi iz testa v pekačih, ki so del tovarniške opreme štedilnika,
- kruh in pecivo je možno peči tudi v modelih in v trgovini kupljenih pekačih, ki jih je treba namestiti na sušilni lestvici, **priporoča se uporabljati pekače črne barve, ki bolje prevajajo toploto in skrajšujejo čas pečenja,**
- ne priporočamo uporabe modelov in pekačev s svetlimi in bleščečimi se površinami v primeru koriščenja konvencionalnega gretja (zgornji + spodnji grelec), uporaba takih modelov lahko povzroči nezadostno zapečenost jedi spodaj,
- pri koriščenju funkcije termocirkulacije ni nujno predhodno segreti komore pečice, v primerih drugih vrst gretja pa je treba pred vložitev testa v pečico komoro pečice prej razgreti,
- predno vzamete jed ven iz pečice, je treba preveriti kakovost rezultata peke z uporabo lesene paličice (le-ta mora biti pri pravilnem rezultatu peke suha in čista),
- priporoča se pustiti pečeno jed v pečici še približno 5 minut po izklopu pečice,
- temperature pečenja pri uporabi funkcije termocirkulacije so praviloma približno 20 – 30 stopinj nižje kot v primeru tradicionalne peke (z uporabo zgornjega in spodnjega grelca),
- parametri peke jedi iz testa, ki so podani v tabeli, so orientacijski in jih je možno korigirati odvisno od lastnih kuharskih izkušenj in preferenc,
- če informacije, ki jih vsebujejo kuharske knjige, bistveno odstopajo od vrednosti v navodilu za uporabo, prosimo, da se ravnate po vsebini v navodilu za uporabo.

Pečenje mesa

- za v pečico je treba pripraviti porcijo mesa večjo od 1 kg, manjše kose se priporoča peči na grelni plošči
- za peko se priporoča uporabljati žaroodporne posode, ravno tako moraji biti ročaji odporni na visoke temperature,
- pri peki na sušilni lestvici ali na ražnju se priporoča na najnižji ravni namestiti široki pekač z neveliko količino vode,
- vsaj enkrat sredi pečenja se priporoča obrniti meso na drugo stran, tekom pečenja je treba tudi občasno zaliti meso z izločajočim se sokom ali pa z vročo – slano vodo, mesa se ne sme polivati s hladno vodo.

PEKA V PEČICI – PRAKTIČNI NASVETI

Konvencionalna pečica (spodnji grelnik + zgornji grelnik)

Vrsta pečenja jedi	Funkcija pečice	Temperatura (°C)	Raven	Čas [min]
Biskvit		160 - 200	2 - 3	30 - 50
Kvašen / štiričetrtinski kolač		160 - 170 ¹⁾	3	25 - 40 ²⁾
Pizza		220 - 240 ¹⁾	2	15 - 25
Ribe		210 - 220	2	45 - 60
Govedina		225 - 250	2	120 - 150
Svinjina		160 - 230	2	90 - 120
Piščanec		160 - 180	2	45 - 60
Zelenjava		190 - 210	2	40 - 50

Časi veljajo, če za nerazgreto notranjost pečice ni podano drugače. Pri razgreti pečici je potrebno podane čase skrajšati za približno 5-10 minut.

















¹⁾Razgrejte prazno pečico

²⁾Podani časi veljajo za peko v malih modelih

Pozor: V tabeli podani parametri so orientacijski in jih je možno korigirati glede na lastne izkušnje in preference.

PEKA V PEČICI – PRAKTIČNI NASVETI

Pečica s prisilnim obtokom zraka (grelnik termocirkulacije + ventilator)

Vrsta pečenja jedi	Funkcija pečice	Temperatura (°C)	Raven	Čas [min]
Biskvit		160 - 200	2 - 3	30 - 50
Kvašen / štiričetrtinski kolač		160 - 170 ¹⁾	3	25 - 40 ²⁾
Kvašen / štiričetrtinski kolač		155 - 170 ¹⁾	3	25 - 40 ²⁾
Pizza		200 - 230 ¹⁾	2 - 3	15 - 25
Ribe		210 - 220	2	45 - 60
Ribe		160 - 180	2 - 3	45 - 60
Ribe		190	2 - 3	60 - 70
Klobase		230 - 250	4	14 - 18
Govedina		225 - 250	2	120 - 150
Govedina		160 - 180	2	120 - 160
Svinjina		160 - 230	2	90 - 120
Svinjina		160 - 190	2	90 - 120
Piščanec		180 - 190	2	70 - 90
Piščanec		160 - 180	2	45 - 60
Piščanec		175 - 190	2	60 - 70
Zelenjava		190 - 210	2	40 - 50
Zelenjava		170 - 190	3	40 - 50

Časi veljajo, če za nerazgreto notranjost pečice ni podano drugače. Pri razgreti pečici je potrebno podane čase skrajšati za približno 5-10 minut.

¹⁾Razgrejte prazno pečico

²⁾Podani časi veljajo za peko v malih modelih

Pozor: V tabeli podani parametri so orientacijski in jih je možno korigirati glede na lastne izkušnje in preference.

ČIŠČENJE IN VZDRŽEVANJE ŠTEDILNIKA

Skrb uporabnika za tekoče vzdrževanje štedilnika v čistem stanju in za pravilno konservacijo le-tega pomembno vpliva na dolžino obdobja brezhibnega delovanja.

Pred začetkom čiščenjem ali drugih vzdrževalnih opravil je vedno treba prej napravo odklopiti od električnega omrežja, bodisi z glavnim stikalom ali z izvlačenjem napajalnega voda iz vtičnice. S čiščenjem se sme začeti šele po ohladitvi štedilnika.

Gorilniki, rešetka podgorilniške plošče, ohišje štedilnika

- V primeru onesnaženosti gorilnikov in rešetke, je treba te elemente opreme štedilnika odstraniti in jih umiti v topli vodi z dodatkom sredstva za odstranjevanje maščobe in umazanije. Nato obrisati do sehega. Po odstranitvi rešetke temeljito umiti podgorilniško ploščo in obrisati z mehko krpo do suhega. Zlasti je treba skrbeti za čistost podpokrovnih plamenskih odprtin obročev - glej sliko spodaj. Prečistiti odprtine šob gorilnikov, v ta namen uporabite tanko bakreno žico. Ne sme se uporabljati jeklene žice, povrtavati odprtine.

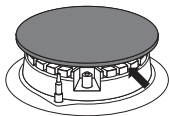

Pozor!

Elementi gorilnika morajo vedno biti suhi. Vodni delci lahko zavirajo iztekanje plina in povzročajo slabo gorenje gorilnika.

Prepričajte se, da so deli gorilnika pravilno nazaj zloženi po končanem čiščenju.

Nesredinska namestitvev pokrova gorilnika lahko povzročijo trajne poškodbe gorilnika.

PRAVILNO



NEPRAVILNO

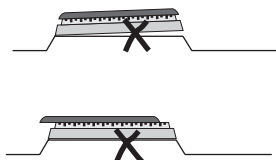

- Za čiščenje emajliranih površin uporabljati tekočine z rahlim delovanjem. Ne sme se uporabljati agresivnih, abrazivnih čistilnih sredstev kot so npr. praški za ribanje, ki vsebujejo abrazivne drobce, abrazivne paste, brusni kamni, pumeks, žični prepleti, ipd.
- V primeru štedilnikov z nerjavno ploščo, je treba le-to pred začetkom uporabe temeljito umiti. Posebno pozornost je treba nameniti temu, da odstranite ostanke lepila od folije, odstranjene s pločevine ob montaži, oziroma lepilnega traka, nanešenega tekom pakiranja štedilnika. Ploščo je treba redno čistiti po vsakokratni uporabi. Ne sme se dovoljevati močnega onesnaževanja delovne plošče, še zlasti ne zažganosti prekipelih tekočin.

ČIŠČENJE IN VZDRŽEVANJE ŠTEDILNIKA

Pečica

- Pečico je treba očistiti po vsaki uporabi. Pri čiščenju pečice je treba vklopiti osvetlitev, da se doseže boljša vidnost delovnega prostora.
- Komoro pečice se sme umivati le z uporabo tople vode z dodatkom majhne količine tekočine za pomivanje posode.
- **Čiščenje s paro -Steam Clean:**
 - na široki pekač, ki se ga namesti na prvo raven od spodaj vliji 0,25 l vode (1 skodelica),
 - zapreti vrata pečice,
 - zasučni gumb regulatorja temperature nastavi v položaj 50°C, zasučni gumb funkcij pa v položaj spodnji grelec ,
 - segrevati komoro pečice približno 30 minut,
 - po končanju čiščenja odpreti vrata pečice, obrisati notranjost komore s krpo ali gobo, nato premiti s toplo vodo z dodatkom tekočine za pomivanje posode.

- Štedilniki označeni s črko **D*** so opremljeni z žičnimi vodili (lestvicami) vložkov pečice, ki se jih z lahkoto izvleče. Da se jih izvleče v cilju umitja, je treba potegniti za spredaj nahajajoči se čepek, nato razmakniti vodilo in ga izvleči iz zadenjskega čepeka.

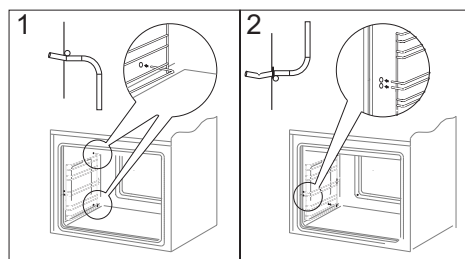
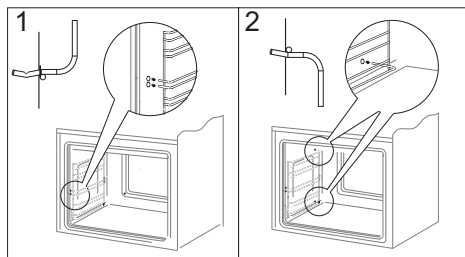

Pozor!

Za čiščenje in vzdrževanje steklenih sprednjih strani ne uporabljati čistil, ki vsebujejo abrazivne snovi.

*Odvisno od modela

ČIŠČENJE IN VZDRŽEVANJE ŠTEDILNIKA

Snemanje vrat

Za lažji dostop do čistilne komore pečice in enostavnejše čiščenje je možno sneti vrata. To storite tako, da odprete vrata, zapognite navzgor varovalni element, umeščen v tečajju (sl. A). Rahlo pripreti vrata, dvigniti in vzeti ven v smeri naprej. Vrata namestite nazaj tako da ravnate po korakih v obratnem vrstnem redu. Pri vstavljanju vrat bodite pozorni na to, da zarezo na tečajju pravilno namestite na izstopu nosilca tečajja. Po namestitvi vrat na pečico je treba nujno vložiti varovalni element in **ga temeljito pritisniti**. Nepravilna namestitev varovalnega elementa lahko povzroči poškodovanje tečajja pri poskusu zaprtja vrat.

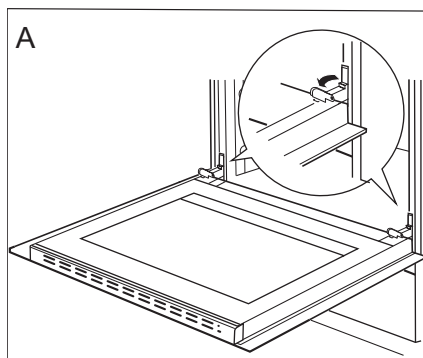

Odmik zaroval tečajjev

Odstranitev notranjega stekla

1. Z ploskim izvijačem odpeti zgornjo letev vrat, z občutkom jo dvigniti ob straneh (sl. B).
2. Izvleči zgornjo letev vrat. (Sl. B, C)

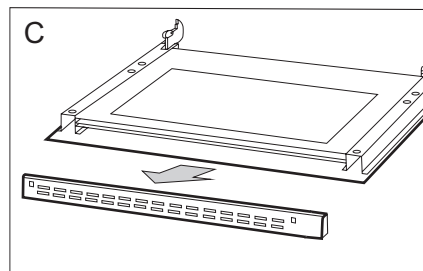
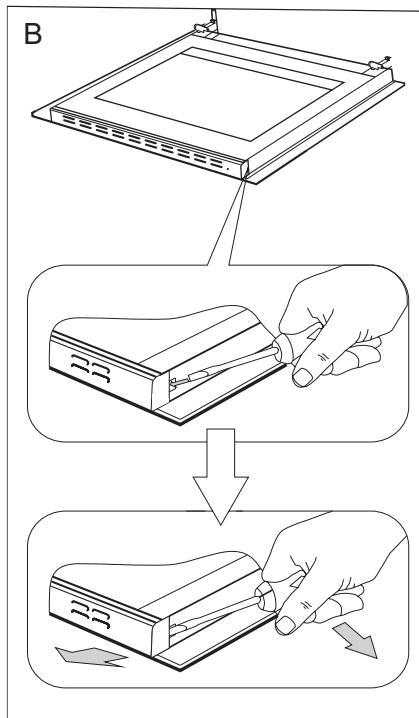

ČIŠČENJE IN VZDRŽEVANJE ŠTEDILNIKA

3. Notranje steklo izvleči z mesta pritrjenosti (v spodnjem delu vrat). Sl. D in D1.

Pozor! Nevarnost poškodbe pritrjevalnega elementa. Steklo je treba izvleči, ne dvigati navzgor.

4. Umiti stekla s toplo vodo in majhno količino čistilnega sredstva.

Za ponovno namestitev stekel je treba postopati v obratnem vrstnem redu. Gladki del stekla se mora nahajati zgoraj, odsekani vogali spodaj.

Pozor! Ne sme se pritiskati zgornje letve hkrati z obeh strani vrat. Za pravilno namestitev zgornje letve vrat je treba najprej pristaviti levi konec letve k vratom, desnega pa pritisniti tako, da se zasliši glasni "klik". Nato pritisnite letvo na levi strani tako, da se zasliši glasni "klik".

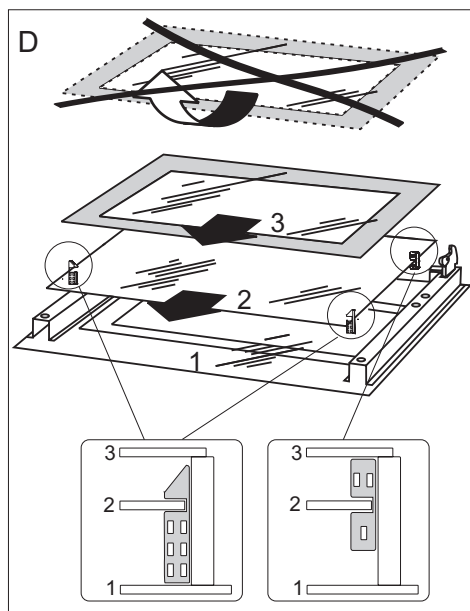

Odstranjevanje notranjih stekel. 3 stekli.

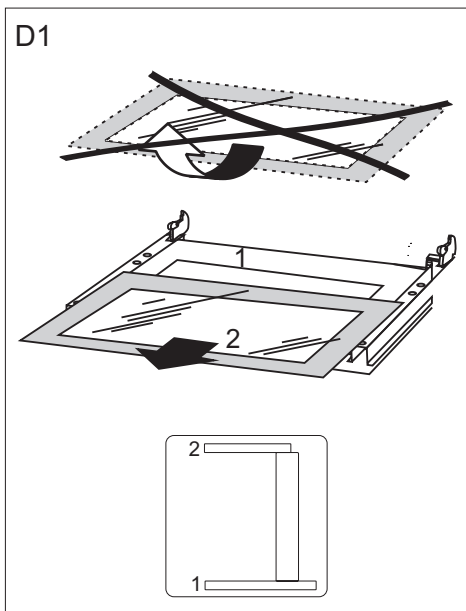

Odstranjevanje notranjih stekel. 2 stekli.

ČIŠČENJE IN VZDRŽEVANJE ŠTEDILNIKA

Menjava halogenske žarnice osvetlitve pečice

Da bi se izognili možnosti, da nas strese električna napeljava, je potrebno pred menjavo halogenske žarnice preveriti, da je naprava izključena.

- Vse zasučne gumbе upravljanja s štedilnikom je treba nastaviti v položaj „●“ / „0“ in napravo odklopiti od vira napajanja,
- Odviti in umiti stekleni poklopec lučice ter ga temeljito obrisati do suhega.
- Odstraniti halogensko žarnico s pomočjo krpe ali papirja, v primeru potrebe se halogensko žarnico zamenja z novo G9 -napetost 230V -moč 25W
- Halogensko žarnico je potrebno natančno namestiti na vtično gnezdo.
- Uviti stekleni poklopec lučice.

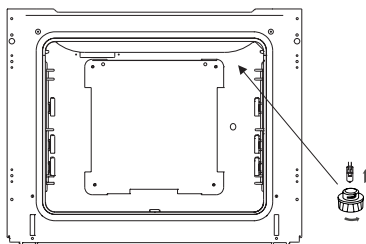

Osvetlitev pečice

Pozor! Potrebno je paziti, da se vstavljene halogenske žarnice ne dotikamo neposredno s prsti.

Periodični pregledi

Poleg opravil tekočega vzdrževanja štedilnika v čistem stanju je treba:

- izvajati periodične kontrole delovanja krmilnih elementov in delovnih sklopov štedilnika. Po poteku garancije je treba vsaj enkrat na dve leti na servisu naročiti opravitev tehničnega pregleda štedilnika,
- odstraniti ugotovljene napake v delovanju,
- opraviti periodična opravila vzdrževanja delovnih sklopov štedilnika,

Pozor! kakršna koli popravila in izvedbe nastavitvev sme opravljati le ustrezeni servis ali inštalater z ustreznimi dovoljenji.

RAVNANJE V PRIMERIH OKVAR

V vsaki situaciji okvare je treba:

- izklopiti delovne sklope štedilnika
- odklopiti električno napajanje
- prijaviti potrebo popravila
- nekatere drobne okvare lahko uporabnik odpravi sam tako, da sledi navodilom v spodnji tabeli; predno se odločite kontaktirati prodajalni oddelek za stranke ali servis, preverite problem po naslednjih točkah v tabeli.

PROBLEM	VZROK	POSTOPEK
1.Gorilnik se ne prižge	onesnažene plamenske odprtine	zapreti plinski zaporni ventil, zapreti pipe gorilnikov, prezračiti prostor, odstraniti gorilnik, očistiti in preprihati plamenske odprtine
2.Vžigalniki ne vžge plina	prekinitev v dovajanju toka	preveriti varovalko hišne instalacije, pregorelo zamenjati
	prekinitev v dovajanju plina	odpreti ventil dovoda plina
	onesnažen (zamaščen) vžigalniki plina	izčistiti vžigalnik plina
	zasušni gumb plinske pipe ne držite pritisnjen dovolj dolgo	držite vtisnjen zasušni gumb vse dokler se ne oblikuje polni plamen okoli pokrova gorilnika
3.Pri prižiganju gorilnika plamen ugasne	zasušni gumb plinske pipe prehitro sprostite	držite dlje časa vtisnjen zasušni gumb v položaju "velik plamen"
4.električna oprema ne deluje	prekinitev v dovajanju toka	preveriti varovalko hišne instalacije, pregorelo zamenjati
5.zaslon programerja kaže čas "0.00"	naprava je bila odklopljena od električnega omrežja ali je prišlo do trenutnega izpada napetosti	nastavi trenutni čas (glej <i>Navodilo za uporabo programerja</i>)
6.ne deluje osvetlitev pečice	razrahljana ali poškodovana žarnica	priviti ali zamenjati pregorelo žarnico (glej razdelek <i>Čiščenje in vzdrževanje</i>)

TEHNIČNI PODATKI

Nazivna napetost	230/400V~50 Hz
Nazivna moč	maks.4,3 kW
Kategorija naprave	CZ, SK, BG,HR,RO II2H3B/P HU II2HS3B/P SI II2H3+
Dimenzije štedilnika (višina/širina/globina)	85 / 60 / 60 cm

Izpolnjuje zahteve predpisov EU standardi EN 60335-1, EN 60335-2-6, EN 30-1-1

Izjava proizvajalca

Proizvajalec s tem izjavlja, da ta izdelek izpolnjuje temeljne zahteve spodaj navedenih evropskih direktiv:

- nizkonapetostne direktive 2014/35/EC,
- direktive o elektromagnetni združljivosti 2014/30/EC,
- direktive "plinske naprave" 2009/142/EC (do 20.04.2018)
- uredbe (EU) 2016/426 Evropskega parlamenta in Sveta (od 21.04.2018)
- direktive o okoljsko primerni zasnovi 2009/125/EC,

in zato je bil izdelek označen **CE** ter je bila zanj izstavljena **izjava o skladnosti**, ki se jo predloži organom za nadzor trga.
