

# Amica

PBP2VI501FTB1 / PI3510U

---

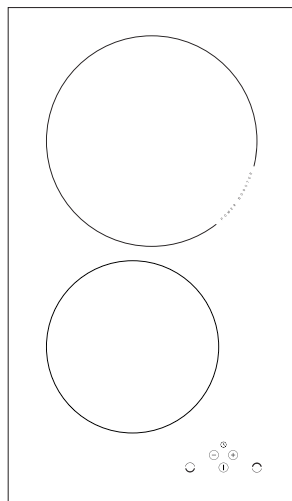

<b>(SL) NAVODILO ZA UPORABO.....</b>	<b>2</b>
<b>(HR) UPUTE ZA UPORABU.....</b>	<b>30</b>

---

# SPOŠTOVANI KUPEC,

---

*Plošča je pojem izjemne enostavnosti uporabe in visoke učinkovitost.  
Ko enkrat preberete navodila, delo s ploščo ne bo problem.*

*Vsaka plošča, ki zapusti proizvodni obrat, je pred pakiranjem na kontrolnih mestih temeljito preverjena z vidika varnosti in funkcionalnosti.*

*Prosimo, da pred začetkom uporabe naprave pozorno preberite navodila za uporabo.  
Zagotavljanje usklajenosti z vsebino v navodilih vas bo ščitilo pred neustrezno uporabo.*

*Navodilo je treba shraniti in hraniti tako, da ga boste imeli vedno pri roki.  
**Skrbno poštevajte navodila za uporabo, da preprečite kakršnokoli nezgodo.***

## **Pozor!**

*Napravo začnite uporabljati šele, ko preberete ta navodila in jih popolnoma razumete.*

*Naprava je zasnovana izključno kot naprava za kuhanje.  
Vsaka druga vrsta uporabe (npr. za ogrevanje prostorov)  
je neskladna z njeno namembnostjo in je lahko nevarna.*

*Proizvajalec si pridržuje pravico uvedbe sprememb, ki nimajo vpliva na delovanje naprave.*

## **Izjava proizvajalca**

*Proizvajalec s tem izjavlja, da ta izdelek izpolnjuje temeljne zahteve spodaj navedenih evropskih direktiv:*

- *niskonapetostne direktive 2014/35/ES,*
- *direktive o elektromagnetni združljivosti 2014/30/ES,*
- *direktive o okoljsko primerni zasnovi 2009/125/ES,*

*zato je bil ta izdelek označen  in je bila zanj izstavljena izjava o skladnosti predložena organom nadzora trga.*

# KAZALO

---

Temeljne informacije.....	2
Navodila za zagotavljanje varnosti uporabe.....	4
Opis izdelka.....	9
Inštaliranje.....	10
Uporaba.....	14
Čiščenje in vzdrževanje.....	25
Ravnanje v primerih okvar.....	27
Tehnični podatki.....	29

**Opozorilo.** Naprava in dostopni deli le-te postanejo tekom uporabe vroči. Posebna pozornost mora biti namenjena možnosti dotika grelnih elementov. Otroci, mlajši od 8 let, se morajo nahajati daleč stran od štedilnika, če niso pod stalnim nadzorom.

To napravo lahko uporabljajo otroci, stari 8 let in več, ter osebe z zmanjšanimi telesnimi, čutnimi ali duševnimi sposobnostmi in osebe s pomanjkanjem izkušenj in znanj, če se ta uporaba odvija pod nadzorom odgovorne osebe ali skladno z navodilom za uporabo naprave, če za to poskrbi oseba, odgovorna za varnost teh oseb. Bodite posebej pozorni na otroke, da se ne bodo igrali z napravo. Čiščenja in vzdrževalnih opravil ne smejo opravljati otroci, če niso pod nadzorom.

**Opozorilo.** Segrevanje masti in olja na kuhinjski plošči brez nadzora je lahko nevarno in lahko povzroči požar.

NIKOLI ne skušajte gasiti ognja z vodo; izklopite napravo in nato prekrijte plamen npr. s pokrovko ali negorljivo odejo.

**Opozorilo.** Nevarnost požara: ne postavljajte stvari na kahalno površino.

**Opozorilo.** Če je površina plošče počena, izklopite tok, da preprečite električni udar.

Odsvetuje se polaganje kovinskih predmetov kot so noži, vilice, žlice in pokrovke ter aluminijastih folij na ploščo štedilnika, saj lahko postanejo vroči.

Po uporabi s stikalom izključite grelni element plošč in na označene dele ne polagajte posode.

Naprave ne sme upravljati z uporabo zunanje ure ali neodvisnega sistema daljinskega upravljanja.

Za čiščenje plošče se ne sme uporabljati opreme za čiščenje s paro.

## NAVODILA ZA ZAGOTAVLJANJE VARNOSTI UPORABE

- Pred prvo uporabo indukcijske plošče preberite navodila za uporabo. Na ta način si zagotovimo varnost in preprečimo poškodovanje plošče.
- Če se indukcijsko ploščo uporablja v neposredni bližini radia, televizije ali drugega oddajnika, je treba preveriti, ali je zagotovljena pravilnost delovanja kontrolnega zaslona plošče.
- Ploščo sme priklopiti izključno ustrezno pooblaščen inštalater - električar.
- Ne sme se nameščati plošče v bližini hladilnih naprav.
- Pohišstvo, v katerega se vgradi plošča, mora biti odporno na temperature okoli 100°C. To velja za furnirne obloge, površine iz plastičnih mas, lepila in lake.
- Ploščo se sme uporabljati šele po ustrezni vgradnji le-te. Na ta način je onemogočen dotik elementov pod električno napetostjo.
- Popravila električnih naprav smejo izvajati izključno ustrezno kvalificirani strokovnjaki. Nestrokovna popravila so vir resnih nevarnosti za uporabnika.
- **Pozor! Če se neodstranljivi napajalni kabel poškoduje, mora biti zamenjan pri proizvajalcu ali pri specializiranem servisu oz. kvalificirani osebi, saj se s tem izognemo nevarnosti.**
- Naprava je odklopljena od električnega omrežja le tedaj, ko je izklopljena varovalka ali je iz vtičnice izvlečen vtič.
- Vtič napajalnega voda mora biti po vgradnji plošče dostopen.
- Bodite posebej pozorni na otroke, da se ne bodo igrali z napravo.
- **Osebe z implantiranimi napravami, ki pomagajo pri življenjskih funkcijah (npr. srčni spodbujevalnik, inzulinska črpalka ali slušni aparat) se morajo prepričati, da delovanje teh naprav ne bo moteno zaradi indukcijske plošče (obseg frekvence delovanja indukcijske plošče znaša 20-50 kHz).**
- V primeru izpada električne napetosti se brišejo vse nastavitve. Po ponovni pojavitvi napetosti v mreži je nujna pazljivost. Dokler so grelna polja ogreta, bo osvetljen indikator glavnega gretja „H“ ali kot pri prvi izključitvi ključ blokade.
- V elektronskem sistemu vgrajeni indikator segretosti plošče po zaključku kuhanja kaže, ali je plošča ostala vklopljena oziroma ali je še vroča.
- Če se vtičnica nahaja v bližini grelnega polja, je treba paziti, da se vod štedilnika ne bo dotikal segrelih mest.
- Pri uporabi olja in maščob ne puščajte plošče brez nadzora zaradi nevarnosti požara.
- Ne uporabljajte posod iz plastike ali aluminijaste folije. Le-te se topijo pri visokih temperaturah in lahko poškodujejo keramično steklo.

## NAVODILA ZA ZAGOTAVLJANJE VARNOSTI UPORABE

---

- Sladkor, artikli iz citronske kisline, sol itd. v trdnem ali tekočem stanju ter plastični artikli ne smejo prihajati v stik s segretim grelnim poljem.
- Če zaradi nepazljivosti sladkor ali plastika pride v stik z grelnim poljem, se v nobenem primeru ne sme izklopiti plošče, pač pa je treba postrgati z nje sladkor ali plastiko z ostrim strgalom. Ščitite roke pred opeklinami in poškodbami.
- Pri uporabi indukcijske plošče uporabljajte samo posode in lonce s ploščatim dnom brez robov in ostrih delov, v nasprotnem primeru lahko pride do trajnih poškodb/prask stekla.
- Grelna površina indukcijske plošče je odporna na termični šok. Ni občutljiva niti na mrzlost, niti na vročino.
- Ne dopuščajte padcev predmetov na steklo. Točkovni udarci, npr. padec stekleničke z začimbami, lahko v določenem primeru povzročijo pok in okrušitev keramične steklo.
- Če pride do poškodbe, lahko vrela tekočina ob kuhanju prodre do delov indukcijske plošče pod električno napetostjo.
- Površine plošče ne smemo uporabljati namesto deske za rezanje ali delovne mize.
- Plošče ne smemo vgraditi nad pečico brez ventilatorja, nad pomivalnim strojem, hladilnikom, zamrzovalnikom ali pralnim strojem.
- Če je bila plošča vgrajena v kuhinjski pult, se lahko zaradi zraka, ki prehaja prek ventilacijskega sistema plošče, kovinski predmeti, ki se nahajajo v omarici segrejejo do visoke temperature. Zaradi tega razloga se priporoča namestitev neposredne zaščite (glej sliko 2).
- Upoštevati je treba navodila v zvezi z vzdrževanjem in čiščenjem keramičnega stekla. V primeru nepravilnosti pri ravnanju z njo, odgovarjamo iz naslova garancije

## KAKO VARČEVATI Z ENERGIJO



Kdor uporablja energijo na odgovoren način, ne samo pozitivno prispeva k stanju proračuna gospodinjstva, pač pa tudi ravna v korist naravnega okolja. Zato pomagajmo, varčujmo z električno energijo! To pa dosežemo na naslednji način:

- **Uporaba pravih posod za kuhanje.**  
Z uporabo loncev in posod s ploščatim in debelim dnom privarčujemo do 1/3 električne energije. Treba je uporabljati pokrovke, v nasprotnem primeru lahko poraba energije poskoči do štirikrat!
- **Skrb za čistočo grelnih polj in spodnjih površin posod.**  
Onesnaženost ovira prenos toplote - močno ožgano nečistočo je pogosto možno odstraniti edinole s sredstvi, ki so zelo obremenjujoča za okolje.
- **Ogibanje nepotrebemu „kukanju pod pokrovko“.**
- **Nepostavitev plošče v neposredno bližino hladilnika/zamrzovalnika.**  
Poraba energije se zaradi tega po nepotrebem poveča.

## ROZPAKIRANJE



Naprava je bila za čas transporta zaščitena pred poškodovanjem. Prosimo, da po razpakiranju naprave odstranite elemente embalaže na način, ki ne ogroža okolja.

Vsi materiali, uporabljeni za embalažo, so okolju prijazni, v celoti jih je možno reciklirati, kar je označeno z ustreznim simbolom.

**Pozor! Embalažna materiale (polietilenske vrečke, kose polistirena, itd.), je treba pri razpakiranju hraniti izven dosega otrok.**

## ODSTRANJEVANJE IZRABLJENIH NAPRAV

Ta naprava je označena skladno z evropsko direktivo 2012/19/UE in poljskim zakonom o odpadni električni in elektronski opremi s prečrtanim zabojsnikom za odpadke.



Taka oznaka obvešča, da se zadevne opreme po odrabi ne sme odlagati skupaj z drugimi gospodinjskimi odpadki.

Uporabnik jo je dolžan oddati subjektu, specializiranemu za zbiranje odpadne električne in elektronske opreme. Ti zbiralci odpadkov, v tem lokalna zbirna mesta, trgovine in občinske enote, tvorijo ustrezn sistem, ki omogoča sprejem te odrabljene opreme. Ustrezno ravnanje z odpadno električno in elektronsko opremo pomaga preprečiti zdravju ljudi in stanju naravnega okolja škodljive posledice, izhajajoče iz prisotnosti v njej nevarnih sestavin in iz neustreznega skladiščenja in predelave take opreme.



## OPIS IZDELKA

### Opis plošče

Indukcijsko grelna polje **booster**  
(zadnje) Ø 220 mm

Grelna indukcijska polje  
(sprednje) Ø 180 mm

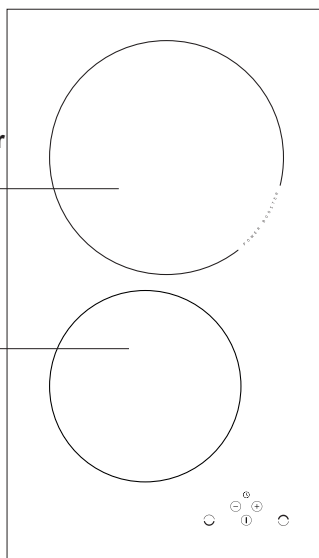

### Panel za upravljanje

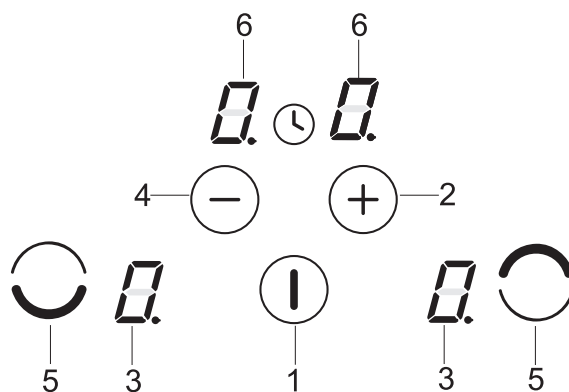

1. Senzor vklop/ izklop plošče
2. Senzor plus
3. Indikator grelnega polja
4. Senzor minus
5. Senzor izbora grelnih polj
6. Kazalec ure

# INŠTALIRANJE

## ► Priprava pohištvenega pulta za vgradnjo plošče

- Debelina pohištvenega pulta mora znašati od 28 do 40 mm, globina pa min. 600 mm. Pult mora biti raven in naravnan v vodoravno lego. Pult je treba zatesniti in zaščititi ob robu pri steni pred zalitjem in vlago.
- Razdalja od roba odprtine v pultu do sprednjega zunanjega roba pulta mora znašati min. 60 mm, do roba pulta ob steni pa min. 50 mm.
- Razdalja med robom odprtine in bočno stranico pohištvenega elementa mora znašati najmanj 55 mm.
- Pohištvo za vgradnjo vanj mora biti prevlečeno z materiali in oblepljeno z lepilom, odpornim na temperaturo 100°C. Neizpolnjevanje tega pogoja ima lahko za posledico deformiranje površine ali odlepitev obloge.
- Robove odprtine je treba zaščititi z materialom, odpornim na absorpcijo vlage.
- Odprtina v pultu mora imeti dimenzije kot na sl.1.
- Pod spodnjo stranjo plošče je treba pustiti vsaj 25 mm prostega prostora, da se omogoči pravilno kroženje zraka in prepreči pregretje površine okoli plošče Sl. 2.

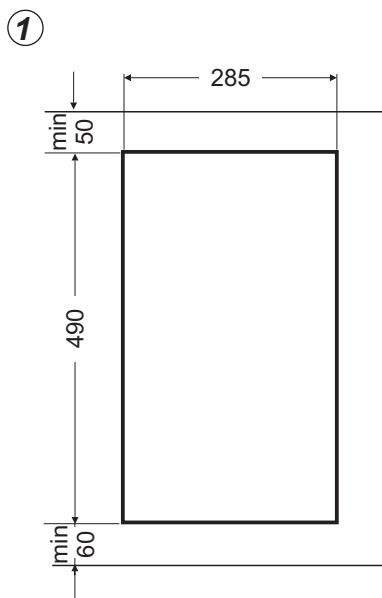

# INŠTALIRANJE

Slika 2

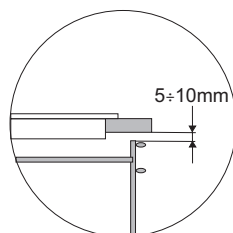
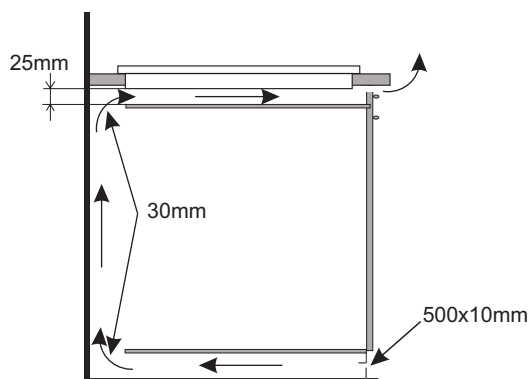

Vgradnja v pult nosilne omarice.

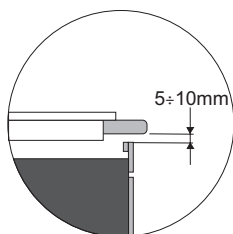
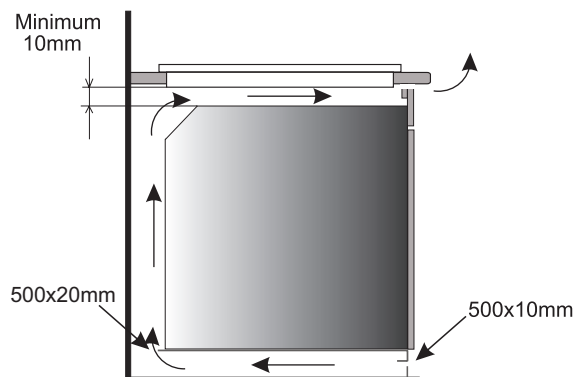

Vgradnja v kuhinjski delovni pult nad pečico z ventilacijo.



Prepovedano je montirati ploščo nad pečico, ki je brez ventilacije.

## Namestitev tesnila

Odvisno od modela je, ali je tesnilo namestil proizvajalec (slika 1)

Če proizvajalec ni namestil tesnila, postopajte tako, kot je opisano spodaj:

Pred vgradnjo naprave v odprtino v delovnem pultu je treba na spodnji del plošče namestiti tesnilo, ki je priloženo izdelku (slika 2).

V ta namen najprej s tesnila odstranite zaščitno folijo, nato pa ga prilepite čim bližje robu plošče (slika 3,4).

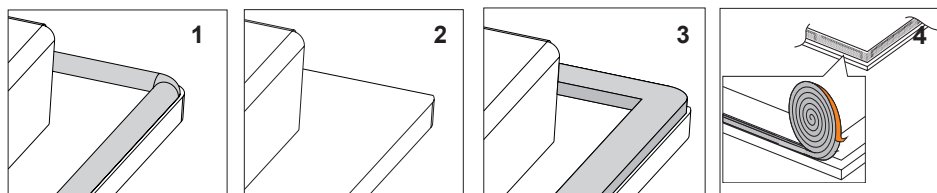

**Montaža naprave brez tesnila je prepovedana.**

Ploščo postavite v odprtino v pohoštju, vanjo jo postavite simetrično, tako, da so reže med kuhalno ploščo in robom kuhinjskega pulta enake na vseh straneh (slika 5).

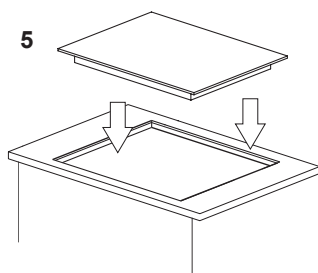

# INŠTALIRANJE

---

## ▶ Inštalacija plošče

- povezati ploščo z električnim vodom skladno s priloženo shemo povezav,
- očistiti pult prahu, ploščo vložiti v odprtino in jo močno pritisniti v pult.

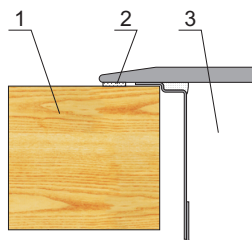

- 1 – pult
- 2 – tesnilo plošče
- 3 - keramična plošča

- Plošča je opremljena s stalno priklopljenim vodom z zaščitnim kontaktom v vtiču, ki se ga sme vklapljati le v vtičnico 230 V ~ 50 Hz, opremljeno s količem zaščitne žile. Električni tokokrog, ki napaja vtičnico, mora biti zaščiten z varovalko 16 A.

## UPORABA

### Pred prvim vklopom plošče

- Najprej je treba temeljito očistiti indukcijsko ploščo. Indukcijsko ploščo je treba obravnavati kot stekleno površino.
- pri prvi uporabi lahko pride do prehodne izločitve vonjav, zato je treba vklopiti ventilacijo v prostoru ali odpreti okno,
- izvesti opravila v zvezi s številnikom ob upoštevanju varnostnih navodil.

### Pravila delovanja indukcijskega polja

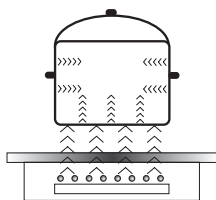

Električni generator napaja induktor, umeščeno v notranjosti naprave. Ta cevka ustvarja magnetno polje, torej s trenutkom namestitve posode na ploščo v posodo prehaja indukcijska elektrika.

Ta elektrika naredi iz posode prave oddajnike toplote, medtem ko steklena površina plošče ostane hladna.

Ta sistem predvideva uporabo posod, katerih dna so primerna za delovanje magnetnega polja.

Na splošno indukcijsko tehnologijo odlikujeta dve prednosti:

- toplota se prenaša izključno s pomočjo posode, možen je maksimalen izkoristek toplote,
- ne prihaja do pojava toplotne inercije, saj se kuhanje začne avtomatično s trenutkom postavitve posode na ploščo in se konča v trenutku, ko jo vzamemo s plošče.

#### Varnostne naprave:

Če je bila plošča pravilno nameščena in je pravilno uporabljena, so le redko potrebne varnostne naprave.

**Ventilator:** služi varovanju in ohlajanju upravljalnih oz. napajalnih elementov. Lahko deluje v dveh različnih hitrostih, deluje na avtomatičen način. Ventilator deluje takrat, kadar so grelna polja vklopljena in pri izklopljeni plošči do trenutka zadostne ohlavitve elektronskega sistema.

**Tranzistor:** Temperatura elektronskih elementov se ves čas meri s pomočjo sonde. Če se toplota nevarno poviša, ta sistem avtomatično zmanjša moč grelnega polja ali odklopi grelna polja, ki se nahajajo najbližje ogretim elektronskim elementom.

**Detekcija:** detektor prisotnosti posode omogoča delovanje plošče, s tem pa ogrevanja. Majhni predmeti, ki so umeščeni na grelni površini (npr. žlička, nož, prstan) ne bodo zamenjani za posode in plošča se ne bo vklopila.

## ▶ Detektor prisotnosti posode v indukcijskem polju

Detektor prisotnosti posode je nameščen v ploščah, katerih del so indukcijska polja. Med delovanjem plošče detektor prisotnosti posode v trenutku, ko posodo umestimo na ploščo ali ko jo iz nje odmaknemo, avtomatično začne ali prekine oddajanje toplote v polju kuhanja. To zagotavlja varčevanje z energijo.

- Če je polje kuhanja uporabljano skupaj s primerno posodo, se na ekranu izpiše stopnja toplote.
- Indukcija zahteva uporabo primernih posod, ki imajo dna narejena iz magnetnega materiala (Tabela str.16).

Če na polje kuhanja nismo umestili posode, ali pa smo nanj umestili neprimerno posodo, se na ekranu pojavi simbol . Polje se ne vklopi.

Če v 10 minutah ne zazna posode, se operacija vklopa plošče prekine.

Da izklopite polje kuhanja, je to potrebno storiti s pomočjo senzoričnega upravljanja, ne pa samo s tem, da posodo umaknete.



### **Detektor posode ne deluje kot senzor vklopi/ izklopi plošče.**

Indukcijska grelna plošča je opremljena s senzorji, ki se jih upravlja s prstnimi dotiki označenih mest na površini.

Vsaka ponastavitev senzorja se potrdi z zvočnim signalom.

Treba je paziti na to, da se pri vklapljanju in izklapljanju ter pri nastavitvah stopnje moči gretja **vedno pritiska samo na en senzor**. V primeru istočasnega pritiska na večje število senzorjev (razen ure in ključa) sistem ne upošteva vnesenih upravljalnih signalov, a pri dolgotrajnem pritiskanju sproži signaliziranje napake.

Po koncu uporaba izklopite grelno polje z regulatorjem in se ne zanašajte na detektorja posode.

## UPORABA

Primerna kvaliteta posode je glavni pogoj za dobro izrabo in učinkovito delovanje plošče.

### Izbor posod za kuhanje na indukcijskem polju



- Vedno je potrebno uporabljati posode visoke kakovosti, idealno s ploščatim dnom: uporaba posod te vrste pomeni, da se izognemo pojavitvi točk s previsoko temperaturo, na katerih bi se lahko hrana med kuhanjem prilepila. Posode in ponve z debelimi kovinskimi stenami zagotavljajo popolno porazdelitev toplote.
- Potrebno je paziti, da so dna posod vedno suha: medtem, ko polnimo posodo ali uporabljamo posodo, ki smo jo vzeli iz hladilnika, je potrebno, preden jo umestimo na ploščo, preveriti, da je površina dna popolnoma suha. S tem se izognemo nečistočam na površini plošče.
- Pokrov na loncu preprečuje uhajanje toplote, s čemer skrajšuje potrebni čas gretja in zmanjšuje porabo električne energije.

Energija se najbolje prevaja, kadar mere posode ustrezajo meram grelnega polja. Najmanjši in največji možni premeri so zapisani v spodnji tabeli in so odvisni od jakosti posode.

Grelno indukcijsko polje	Premer dna posode za indukcijsko kuhanje	
	Minimalen (mm)	Optimalen (mm)
Premer (mm)		
220	140	220
180	90	180



**Pri uporabi posod, ki so manjše od minimalnega premera, indukcijsko grelna polja ne more delovati. Lahko uporabljate posode, ki so večje od optimalnega premera.**



**Da zagotovimo optimalni nadzor indukcijskega modula nad temperaturo, mora biti dno posode ploščato.**

**Vbočeno dno posode ali globoko vgraviran logo proizvajalca imajo negativen vpliv na indukcijski modul, ki nadzira temperaturo, prihaja lahko do pregretja posode.**

**Ne smemo uporabljati poškodovanih posod, npr. z deformiranim dnom zaradi previsoke temperature.**



## UPORABA

### Izbor posod za indukcijsko polje

Označbe na kuhinjskih posodah		<b>Preverite, če se na etiketi nahaja znak, ki zagotavlja, da je posoda primerna za indukcijske plošče</b>
		Uporabljajte magnetne posode (iz emajlirane pločevine, feritnega nerjavečega jekla, iz železove litine), preverite tako, da k dnu magneta pristavite magnet (mora privlačiti).
<b>Nerjaveče jeklo</b>	Ne zaznava prisotnosti posode Z izjemo posod iz feromagnetnega jekla	
<b>Aluminij</b>	Ne zaznava prisotnosti posode	
<b>Litina</b>	Visoka učinkovitost	
	Pozor: posode lahko opraskajo ploščo	
<b>Emajlirano jeklo</b>	Visoka učinkovitost	
	Priporoča se uporaba posode s ploščatim, debelim in gladkim dnom	
<b>Steklo</b>	Ne zaznava prisotnosti posode	
<b>Porcelan</b>	Ne zaznava prisotnosti posode	
<b>Posode z bakrenim dnom</b>	Ne zaznava prisotnosti posode	

# UPORABA

---

## Panel za upravljanje

- Ko ploščo povežemo z električno napeljavo, se za trenutek vklopijo vsi indikatorji. Grelna plošča je pripravljena za uporabo.
- Grelna plošča ima v sebi elektronske senzorje, ki jih vključimo tako, da s prstom pritisnemo na njih za minimalno 1 sekundo.
- Vsaka vključitev senzorjev je signalizirana z zvočnim signalom.



**Ne sme se postavljati nobenih predmetov na površine senzorjev (lahko sprožijo ugotovitev napake), te površine je treba vzdrževati v stalnem čistem stanju.**

## Vklop grelne plošče

---

Senzor vklopi/izklopi (1) moramo s prstom držati vsaj 1 sekundo. Grelna plošča je aktivna, kadar na vseh indikatorjih (3) sveti številka „0”.



**Če se v 20 sekundah ne ponastavi noben senzor, se grelna plošča izklopi.**

## Vklop grelnega polja

---

Po vklopu grelne plošče s senzorjem (1), v roku naslednjih 20 sekund morate vklopiti izbrano grelna polje (5).

1. Po dotiku senzorja, ki označuje izbrano grelna polje (5), je na indikatorju stopnje moči za to polje prikazana izrazito osvetljena cifra „0”.
2. S pritiskom na senzor „+” (2) ali senzor „-” (4) nastavimo zeleno stopnjo gretja.



**Če se v 20 sekundah po vklopu plošče ne ponastavi noben denzor, se grelna polje izklopi.**



**Grelno polje je aktivno, kadar na vseh ekranih sveti cifra ali črka, kar pomeni, da je polje pripravljeno za izvedbo nastavitvev grelne moči.**

## Nastavitev stopnje moči gretja indukcijskega polja

---

V času, ko je na indikatorju grelnega polja izrazito prikazana osvetljena (3) „0” lahko začnemo z nastavitvijo zelene stopnje moči gretja s pomočjo senzorja „+” (2) i „-” (4).

# UPORABA

---

## Izklop grelnih polj

---

- Grelno polje mora biti aktivno. Indikator stopnje moči gretja sveti najizraziteje.
- Izklop nastopi po dotiku sensorja vklopi/izklopi ali pa s pomočjo sensorja “-” (4) zmanjšamo stopnjo moči do „0”.

## Izklop celotne grelne plošče

---

- Grelna plošča deluje, ko je vklopljeno vsaj eno grelno polje.
- Ko pritisnemo na senzor vklopi/izklopi (1) izklopimo celotno grelno ploščo.

Če je grelno polje vroče, na indikatorju grelnega polja (3) sveti črka “H” – simbol delne ogretosti.

## Funkcija Booster „P”

---

Funkcija Booster poveča moč polja Ø 220 - z 2300W na 3000W.

Za vklop funkcije Booster je treba izbrati območje kuhanja, nastaviti raven kuhanja na „9” ter ponovno pritisniti na senzor „+” (2), kar je signalizirano s pojavom črke “P” na zaslonu polja. Funkcija Booster se izklopi po ponovnem pritisku na senzor „-” (4) pri aktivnem indukcijskem polju, ali po dvigu posode z indukcijskega polja.



**Za polje Ø 220 čas delovanja funkcije Booster senzorični panel omejuje na do 5 minut. Po avtomatičnem izklopu funkcije Booster, grelno polje dalje greje z normalno močjo.**

**Funkcija Booster je lahko ponovno vklopljena pod pogojem, da imajo senzori temperature v elektronskih sistemih in cevke takšno možnost.**

**Če posodo odstranimo iz grelnega polja v času delovanja funkcije Booster, je funkcija naprej aktivna, odštevanje časa pa se nadaljuje.**

**V primeru preseganja temperature grelnega polja (elektronskega sistema ali cevke) med delovanjem funkcije Booster, se le-ta avtomatično izklopi. Grelno polje se vrne v nominalno moč.**

# UPORABA

---

## Upravljanje funkcije Booster

---

Dve grelni polji postavljeni navpično tvorita par.



**Če vklopimo funkcijo Booster je celotna moč prevelika, grelna moč drugega polja v paru pa se avtomatično zmanjša.**

## Funkcija blokade

---

Funkcija blokade služi varovanju grelne plošče pred nenamernim vklopom (npr. od otrok), njen vklop je možen po odblokiranju.

## Blokada grelne plošče

---

Vklop blokad je možen le takrat, ko je senzorični panel plošče vklopljen oz. ko nobeno izmed grelnih polj in ura niso aktivni (na ekranu je prikazana cifra „0” z utripajočo piko).

Po vklopu panela s senzorjem (1) je potrebno istočasno pritisniti senzor grelnega polja (5) s senzorjem „-” (4), po tem pa ponovno pritisnemo desni senzor grelnega polja (5). Zdaj se bo na vseh ekranih pojavil „L” kar pomeni izklop funkcije blokade. Če so polja vroča, se bo izmenjaje prikazovala črka „L” s črko „H”.



**Blokado plošče je potrebno izvesti v preteku 10 sekund in ni dovoljeno pritiskati druge senzorje kot navedene. V nasprotnem primeru plošča ne bo zablokirana.**



**Plošča se zablokira vse dokler se ne odblokira, tudi če se panel plošče vklopi in izklopi. Odklop plošče od mreže napajanja ne povzroči izklopa blokade plošče.**

## Odblokiranje plošče za čas kuhanja

---

Po izklopu panela plošče s senzorjem (1) se na vseh ekranih pojavi črka „L”. Nato je potrebno istočasno pritisniti desni senzor grelnega polja (5) s senzorjem „-” (4). Črke „L” izginejo, na ekranih grelnih polj pa se pojavijo cifre ”0.” z utripajočo piko. Nato lahko začnemo z vklopom grelnih polj.

(kot je opisano v poglavju „Nastavitev stopnje moči gretja indukcijskega polja”).

# UPORABA

---

## Odblokiranje plošče na stalno

---

Po izklopu panela plošče s senzorjem (1) se na vseh ekranih pojavi črka „L“. Nato je potrebno istočasno pritisniti desni senzor polja (5) s senzorjem „-“ (4), po tem pa ponovno pritisniti „-“ (4). Panel senzorjev plošče je izklopljen (ekrani so ugasnjeni).



**Odblokiranje plošče je potrebno izvesti v preteku 10 sekund in ni dovoljeno pritiskati druge senzorje kot navedene. V nasprotnem primeru plošča ne bo odblokirana za stalno.**

**Če je bil panel senzorjev pravilno odblokiran, se po pritisku senzorja (1) na vseh ekranih pokaže cifra „0“ z utripajočo piko. Če so polja vroča, se bo izmenjaje prikazovala cifra „0“ s črko „H“.**

## Indikator gretja po izklopu

---

V trenutku izklopa vročega grelnega polja se prikaže „H“, ki sporoča „grelno polje je vroče!“.



**V tem času se ni dovoljeno dotikati grelnega polja zaradi možnosti opeklin, prav tako se ne sme nanj postavljati na toploto neodpornih predmetov!**

Ko ta indikator ugasne, se je dovoljeno dotakniti polja, a se je treba zavedati, da se le-to še ni popolnoma ohladilo do temperature v prostoru.



**Pri umanjkanju napetosti indikator preostale toplote ne sveti.**

# UPORABA

## Omejitev časa dela

Za povečanje zanesljivosti delovanja je grelna indukcijska plošča opremljena z omejevalnikom časa dela za vsakega od grelnih polj. Maksimalni čas dela se določi ustrezno zadnji izbrani stopnji grelne moči.

Če dlje časa ne spremenimo stopnje grelne moči (glej tabelo), se pripadajoče grelna polje avtomatsko izklopi in aktivira se indikator gretja po izklopu. Lahko pa tudi kadar koli vklopimo in uporabljamo posamezna grelna polja skladno z navodilom za uporabo.

Stopnja grelne moči	Maksimalni čas dela v urah
<i>LI</i>	2
1	8,6
2	6,7
3	5,3
4	4,3
5	3,5
6	2,8
7	2,3
8	2
9	1,5
P - Ø 220	0,08



**Da bi varčevali z električno energijo se nivo grelne moči po 30 minutah avtomatično zmanjša na nivo "8", čas delovanja pa se ne spremeni.**

## Funkcija ure

Ura z nastavitvijo časa olajša proces kuhanja z možnostjo nastavitve časa delovanja grelnih polj. Lahko služi tudi kot štoparica.

## Vklop ure

Ura z nastavitvijo časa olajša proces kuhanja z možnostjo nastavitve časa delovanja grelnih polj. Lahko služi tudi kot štoparica.

- S senzorjem (5) izberemo ustrezno grelna polje. Cifra „0“ sveti najizraziteje.
- S senzorjema „+“ (2) ali „-“ (4) je treba programirati želeno raven moči na razponu 1 - 9.
- Nato je v času 10 sekund potrebno aktivirati uro z istočasnim pritiskom na senzor „+“ (2) in „-“ (4).
- S senzorjema „+“ (2) ali „-“ (4) programiramo želeni čas kuhanja (01 do 99 minut). Na grelnem polju upravljanem prek ure sveti desetiška pika.



**Vsa grelna polja lahko v sistemu časovne nastavitve s pomočjo ure delujejo istočasno.**

# UPORABA

---

## Sprememba nastavljenega časa kuhanja

---

V vsakem trenutku kuhanja lahko spremenite trajanje nastavljenega čas

- S senzorjem **(5)** izberemo ustrezno grelna polje. Številka grelne moči se bolj izrazito osvetli.
- Na gornjem indikatorju se pojavijo cifre že sprogramirane ure.
- S senzorjem „+“ **(2)** ali senzorjem „-“ **(4)** nastavimo nov čas na uri.

## Kontrola preteka časa kuhanja

---

Preostali čas do konca kuhanja lahko v vsakem trenutku preverite s pritiskom na senzor izbora grelnega polja **(5)**, nato pa istočasno s pritiskom sensorja „+“ **(2)** in „-“ **(4)**

## Izklop ure

---

Po preteku nastavljenega časa kuhanja, se vklopi zvočni signal, ki ga lahko izklopimo z dotikom na poljubni senzor ali pa se alarm avtomatično izklopi po 2 minutah.

Če želite še pred iztekom nastavljenega časa uro izklopiti:

- S senzorjem **(5)** aktiviramo grelna polje. Številka grelne moči se bolj izrazito osvetli.
- Nato s senzorjem „+“ **(2)** in senzorjem „-“ **(4)** aktiviramo uro.
- S senzorjem „-“ **(4)** zmanjšamo čas kuhanja na pozicijo „00“. Funkcija ure se vklopi, grelna polje pa še vedno dela, dokler ga ročno ne izklopimo.

## Ura kot štoparica

---

Ura za nastavitev časa kuhanja, je lahko poleg časovnih nastavitev grelnih polj uporabljen tudi kot dodatni alarm.

## Vklop štoparice

---

Če je štedilniška plošča izklopljena:

- Z dotikom sensorja grelne plošče vklopi/izklopi **(1)**, vklopimo ploščo.
- Nato z istočasnim pritiskom sensorja „+“ **(2)** in „-“ **(4)** aktiviramo štoparico.
- S senzorjem „+“ **(2)** ali „-“ **(4)** je treba nastaviti čas minutnika.

# UPORABA

---

## Funkcija podgrevanja

---

Funkcija podgrevanja jedi vzdržuje toploto gotove jedi na grelnem polju. Izbrano grelno polje se vklopi na nizko moč gretja. Grelno moč polja se upravlja s funkcijo podgrevanja jedi tako, da temperatura jedi znaša približno 65°C. Zato topla, za zaužitje pripravljena jed, ne spremeni svojega okusa in se ne sprime z dnom posode. To funkcijo se lahko uporabi tudi za raztopitev masla, čokolade ipd.

Pogoj pravilne uporabe funkcije je uporaba primerne posode s ploščatim dnom, zato, da lahko merilec, umeščen v grelnem polju, natančno izmeri temperaturo posode.

Funkcijo podgrevanja jedi lahko vklopimo na vsakem grelnem polju.

Iz mikrobioloških razlogov se ne priporoča jedi predolgo vzdrževati na toploti, kar je tudi razlog temu, da se pri tej funkciji senzorski panel izklopi po 2 urah.

Funkcija podgrevanja jedi je nameščena kot dodatna moč gretja med pozicijo „0 1” in se pojavlja na zaslonu kot simbol „**L**”

Vklop funkcije podgrevanja se izvrši enako kot predstavljeno v točki

**„Vklop grelnega polja”**

Izklop funkcije podgrevanja se izvrši enako kot predstavljeno v točki

**„Izklop grelnih polj”**

## Izklop štoparice

---

Po preteku nastavljenega časa se vklopi neprekinjeni zvočni signal, ki se ga lahko izklopi s pritiskom na kateri koli senzor, ali pa se počaka, da se alarm sam avtomatsko izklopi po 2 minutah.

Če želimo alarm izklopiti pred pretekom nastavljenega časa:

- Z istočasnim pritiskom senzorja „+” (2) in „-” (4) je potrebno aktivirati štoparico.
- Nato s pomočjo senzorja „-” (4) zmanjšamo čas štoparice na pozicijo „00”.
- Funkcija štoparice se izklopi.
- Če smo uro nastavili kot štoparico, v tem času ne deluje kot ura za nastavitev časa kuhanja.



## ČIŠČENJE IN VZDRŽEVANJE

Skrb uporabnika za tekoče vzdrževanje plošče v čistem stanju in za ustrezno konservacijo le-te pomembno vpliva na dolžino njenega brezhibnega delovanja.



Za čiščenje keramičnega stekla obvezujejo ista pravila kot v primeru steklenih površin. Nikoli ne uporabljajte abrazivnih ali agresivnih čistil in ne praškov za drgnjenje, kot tudi ne gobic z grobo površino.

Prav tako ne smemo uporabljati naprav za čiščenje s paro.

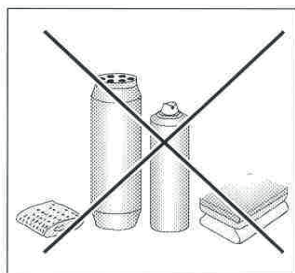

### Čiščenje po vsaki uporabi

- **Rahlo, nezažgano umazanijo** odstraniti z vlažno krpico brez uporabe čistilnega sredstva. Uporaba sredstva za pomivanje posode lahko povzroči pojav modrikastih prebarvitev. Te trdovratne madeže ni vedno možno odstraniti pri prvem čiščenju, četudi se uporabi posebno čistilno sredstvo.
- **Močno sprijeto umazanijo odstranjevati z ostrim strgalom.** Nato grelno površino prebrisati z vlažno krpo.

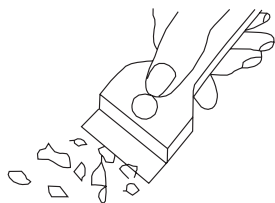

*Strgalo za čiščenje plošče*

### Odstranjevanje madežev

- **Svetle lise bisernih odtenkov (sledí aluminija)** je možno odstraniti z ohlajene grelne plošče z uporabo posebnega čistilnega praška. Ostanke apnenca (npr. po prekipeli vodi) lahko odstranimo s kisom ali posebnim čistilnim sredstvom.
- Pri odstranjevanju sladkora, živil vsebujočih sladkor, plastike in aluminijastih folij se ne sme izklopiti danega grelnega polja! Treba je takoj z ostrim strgalom temeljito postrgati ostanke (v vročem stanju) z vročega grelnega polja. Po odstranitvi nesnage lahko izklopite ploščo in nato že ohlajeno ploščo do konca očistite s specialnim čistilnim sredstvom.

Specialna čistilna sredstva je možno kupiti v trgovinah z blagom za gospodinjke potrebe, v specializiranih elektrotehničnih trgovinah, drogerijah, v trgovinah s prehrabnenimi artikli in v salonih kuhinj. Ostra strgala je možno kupiti v hobi trgovinah ter v trgovinah z gradbeno opremo, kot tudi trgovinah s pleskarskimi pripomočki.

## ČIŠČENJE IN VZDRŽEVANJE

---

Nikoli ne nanašajte čistilnega sredstva na vročo ploščo. Najbolje je, če pustite, da se čistilna sredstva osuše in šele potem obrišete na mokro. Po potrebi možne ostanke čistilnega sredstva obrišite z vlažno krpo pred ponovnim segretjem plošče. V nasprotnem primeru lahko učinkujejo razžirajoče.

**V primeru nepravilnega ravnanja s keramično ploščo ne odgovarjamo iz naslova garancije!**

### **Pozor!**

Če iz kakršnega koli razloga ni možno več upravljati plošče ko je le-ta vklopljena, je treba izklopiti glavno izklopno stikalo ali odviti ustrezno varovalko in se obrniti na servis.

### **Pozor!**

V primeru nastanka razpok ali nalomov keramične plošče je treba le-ta takoj izklopiti in jo odkopiti od omrežja. V ta namen je treba odklopiti varovalko ali izvleči vtič iz vtičnice. Nato je treba kontaktirati servis.

## Periodični pregledi

Poleg opravil s ciljem tekočega vzdrževanja plošče v čistem stanju je treba:

- izvajati periodične kontrole delovanja krmilnih elementov in delovnih sklopov plošče. Po poteku garancije je treba vsaj enkrat na dve leti v servisu naročiti opravitev tehničnega pregleda plošče,
- odstraniti ugotovljene napake v delovanju,
- opraviti periodična vzdrževalna opravila na delovnih sklopih plošče.

### **Pozor!**

Kakršna koli popravila in regulacijska opravila sme izvajati izključno ustrezni servis ali inštalater z ustreznimi dovoljenji.

## RAVNANJE V PRIMERIH OKVAR

V vsaki situaciji okvare je treba:

- izklopiti delovne sklope plošče
- odklopiti električno napajanje
- prijaviti potrebo popravila
- nekatere drobne napake lahko uporabnik sam odpravi tako, da sledi navodilom v spodnji tabeli, predno se obrnete na službo za stranke proizvajalca ali na servis, opravite preveritve po zaporednih točkah v tabeli.

PROBLEM	VZROK	POSTOPEK
1. Naprava ne dela	- prekinitev v dovajanju toka	-preveriti varovalko hišne napeljave, pregorela zamenjati
2. Naprava ne reagira vnesene vrednosti	- kontrolna plošča ni bila vklopljena	- vklopiti
	- pritisk na tipko je bil prekratek (krajši od sekunde)	- pritisk mora trajati malo dlje
	- pritisnjenih je bilo več tipk hkrati	- vedno pritisniti samo na eno tipko (razen pri izklapljanju grelnega polja)
3. Naprava ne reagira in oddaja kratek zvočni signal	- vklopljena je zaščita proti posegom otrok (blokada)	- izklopiti zaščito proti posegom otrok (blokada)
4. Naprava ne reagira in oddaja dolgi zvočni signal	- nepravilno upravljanje (pritisnjen napačni senzor ali pritisk prekratek)	- ponovno zagnati ploščo
	- senzor(-ji) prekrit(-i) ali onesnažen(-i)	- odkriti ali očistiti senzorje
5. Celotna naprava se izklaplja	- po vklopu tekem več kot 10 sekund ni vnešenih nobenih vrednosti	- ponovno vklopiti kontrolno ploščo in takoj vnesti podatke
	- senzor(-ji) prekrit(-i) ali onesnažen(-i)	- odkriti ali očistiti senzorje
6. Eno grelno polje se vklopi, na ekranu sveti črka „H”	- omejitev časa dela	- ponovno vklopiti grelno polje
	- senzor(-ji) prekrit(-i) ali onesnažen(-i)	- odkriti ali očistiti senzorje
	- pregretje elektronskih elementov	

## RAVNANJE V PRIMERIH OKVAR

PROBLEM	VZROK	POSTOPEK
7. Ne sveti indikator gretja po izklopu, čeprav so grelna polja še vroča.	- prekinitev v dovajanju toka, naprava je bila odklopljena od omrežja.	- indikator gretja po izklopu bo začel delati po prvem vklopu in izklopu kontrolne plošče.
8. Razpoka na keramični plošči štedilnika.	 Nevarnost! Takoj odklopiti ploščo od omrežja (varovalka). Obrniti se na najbližji servis.	
9. Ko napaka še vedno ni odpravljena.	Odklopiti ploščo od omrežja (varovalka!). Obrniti se na najbližji servis. Pomembno! Odgovarjate za pravilno stanje naprave in za pravilno uporabo le-te v gospodinjstvu. Če zaradi napake pri upravljanju naprave pozovete servis, boste morali stroške takega obiska serviserja, četudi do tega pride v garancijskem obdobju, pokriti sami. Za škodo, povzročeno z neupoštevanjem teh navodil, žal ne moremo odgovarjati.	
10. Indukcijska plošča oddaja škripajoče zvoke.	To je normalen pojav. To je delovanje ventilatorja, ki hladi elektronske sisteme.	
11. Indukcijska plošča oddaja zvoke, ki so podobni žvižgu.	To je normalen pojav. Ustrezno s frekvenco delovanja cevk med uporabo več grelnih območij pri maksimalni moči, lahko plošča oddaje rahel žvižg.	
12. Simbol <b>E2</b>	Pregrevanje indukcijskih cevk	- nezadostno hlajenje, - preveriti, če so pogoji vgradnje plošče primerni glede na navodila za uporabo. - preveriti posodo glede na navodila na str. 15.

## TEHNIČNI PODATKI

---

Nazivna napetost	230V~50 Hz
Nazivna moč plošče:	3,7kW
Model:	PBP2VI501FTB1 (PI3510U)
- indukcijsko grelna polje :	
- indukcijsko grelna polje : Ø 180 mm	1400 W
- indukcijsko grelna polje Booster: Ø 220 mm	2300/3000 W
Dimenzije	300 x 522 x 50;
Teža	ca.5,5 kg;

Izpolnjuje zahteve standardov EN 60335-1; EN 60335-2-6, obvezujočih v Evropski uniji.

## ŠTOVANI KLIJENTI,

---

*Ploča je spoj izuzetno jednostavne uporabe i savršene učinkovitosti.  
Nakon čitanja uputa uporaba ploče je jednostavna.*

*Ploča koja izlazi iz tvornice je prije pakiranja rigorozno provjerena s točke gledišta sigurnosti i funkcionalnosti na kontrolnim mjestima.*

*Molimo Vas da prije pokretanja uređaja pažljivo pročitate upute za uporabu.  
Pridržavanje pravila iz uputa štiti Vas od nepravilne eksploatacije.*

*Upute sačuvati i čuvati na mjestu koje je uvijek pri ruci.  
**Pozorno pročitati upute za uporabu da bismo izbjegli nezgode.***

### **Pozor!**

*Uređaj koristiti isključivo nakon čitanja ovih uputa.*

*Aparat je konstruiran isključivo kao uređaj za kuhanje.  
Bilo kakva druga uporaba (np. grijanje prostorija)  
nije u skladu s njegovom namjenom i može biti opasna.*

*Proizvođač pridržava pravo na promjene koje ne utječu na rad uređaja.*

### **Izjava proizvođača**

*Proizvođač nižim izjavljuje da ovaj proizvod ispunjava osnovne uvjete niže navedenih europskih uredbi:*

- *niskonaponske uredbe 2014/35/EC,*
- *uredbe elektromagnetske kompatibilnosti 2014/30/EC,*
- *uredbe ekodizajna 2009/125/EC,*

*i sukladno tome je označen proizvod  te je izdana izjava o sukladnosti koja je dostupna organima za nadzor tržišta.*

# SADRŽAJ

---

Osnovne informacije.....	30
Informacije o sigurnosti.....	32
Opis proizvoda.....	37
Instalacija.....	38
Uporaba.....	42
Čišćenje i održavanje.....	52
Postupanje u hitnim slučajevima.....	54
Tehnički podaci.....	56

**Pozor.** Uređaj i njegovi dostupni dijelovi se griju tijekom uporabe. Posebno pazite da ne dirate zagrijane elemente. Djeca ispod 8 godina se ne smiju zadržavati u blizini uređaja, ako nisu pod stalnim nadzorom.

Ovaj uređaj mogu koristiti djeca od 8 godina pa na više i osobe smanjenih tjelesnih, osjetilnih i mentalnih mogućnosti ili osobe koje ne raspolažu znanjem ili iskustvom, ako su pod nadzorom odrasle osobe koja je odgovorna za njihovu sigurnost. Paziti da se djeca ne igraju s uređajem. Djeca bez nadzora ne bi trebala čistiti i koristiti uređaj.

**Pozor.** Kuhanje bez nadzora količine masnoće i ulja na kuhinjskoj ploči može biti opasno i dovesti do požara.

NIKAD ne pokušavati gasiti požar vodom. Isključiti uređaj i prekriti plamen, na primjer poklopcem ili nezapaljivom tkaninom.

**Pozor.** Opasnost od požara: ne držati predmete na površini za kuhanje.



## INFORMACIJE O SIGURNOSTI

---

**Pozor.** Ako je pukla površina ploče, isključiti iz električne mreže da ne bi došlo do strujnog udara.

Ne preporučujemo postavljanje metalnih predmeta (kao što su noževi, vilice, žlice i poklopci ili aluminijске folije) na površinu ploče, jer mogu biti vrući.

Nakon uporabe isključiti grijaću ploču prekidačem i ne računati samo se na pokazatelje detektora posuda.

Uređajem ne upravljati pomoću vanjskog sata ili neovisnog sustava za daljinsko upravljanje.

Ploču ne čistiti opremom za parno čišćenje.

## INFORMACIJE O SIGURNOSTI

---

- Prije prve uporabe indukcijske ploče pročitati upute za uporabu. Na taj način jamčimo svoju sigurnost i izbjegavamo oštećenja ploče.
- Ako je indukcijska ploča korištena u blizini radija, televizora ili drugog uređaja koje emitira zračenje, provjeriti da li upravljački panel ploče radi pravilno.
- Ploču priključuje kvalificirani instalater – električar.
- Zabranjena je montaža ploče u blizini uređaja za hlađenje.
- Namještaj u koji je ugrađena ploča mora biti otporan na temperaturu oko 100°C. Tiče se to furnira, rubova, površina izrađenih od sintetičkih materijala, ljepila i lakova.
- Ploču koristiti tek nakon ugradnje. Na taj način izbjegavamo dodirivanje dijelova koji su pod naponom.
- Popravke električnih uređaja obavljaju isključivo stručnjaci. Nestručni popravci stvaraju ozbiljnu opasnost za korisnika.
- **Pozor! Ako je stalno pričvršćeni kabel za napajanje oštećen, za izbjegavanje opasnosti, predajemo ga proizvođaču, specijaliziranom servisu ili kvalificiranoj osobi.**
- Uređaj je isključen iz električne mreže samo ako je isključen osigurač ili je utikač izvučen iz utičnice.
- Utikač priključnog kabela trebao biti dostupan nakon instalacije ploče.
- Paziti da se djeca ne igraju s uređajem.
- **Osobe s ugrađenim uređajima koji podržavaju životne funkcije (elektrostimulator, inzulinska pumpa, slušni aparat) moraju provjeriti da li rad tih uređaja neće biti poremećen zbog indukcijske ploče (raspon frekvencije djelovanja indukcijske ploče iznosi 20-50 kHz).**
- U slučaju prekida napona u mreži poništavaju se sve podešene postavke. Nakon ponovnog uključivanja napona preporučeno je oprez. Dok su grijača polja vruća prikazivan je pokazatelj preostale topline „H” i ključ blokade, kao i kod prvog uključivanja.
- Pokazatelj preostale topline je ugrađen u elektronički sustav i pokazuje da li je ploča uključena te da li je još uvijek vruća.
- Ako se utičnica nalazi u blizini grijaćeg polja, paziti da kuhinjski kablovi ne dodiruju vruće zone.
- Kod uporabe ulja i masnoća ne ostavljati ploču bez nadzora, jer postoji opasnost od požara.
- Ne koristiti posude od sintetičkih materijala ili od aluminijske folije. Takvi materijali se tope na visokim temperaturama i mogu oštetiti staklokeramičko staklo.

## INFORMACIJE O SIGURNOSTI

---

- Šećer, limunska kiselina, sol itd. u tekućem ili krutom stanju te sintetički materijali ne bi trebali biti na grijaćim poljima.
  - Ako se šećer ili sintetički materijal zbog nepažnje nađe na vrućem grijaćem polju ni u kojem slučaju ne isključivati ploču, šećer i plastiku ukloniti oštrom strugalicom. Štititi ruke od opekline i ranjavanja.
  - Prilikom uporabe indukcijske ploče koristiti isključivo posude i lonce s ravnim dnom, bez oštih rubova i izbočina, jer u protivnom mogu trajno izgresti ploču.
  - Grijaća površina indukcijske ploče je otporna na termički šok. Nije osjetljiva na hladnoću ni na toplinu.
  - Izbjegavati ispuštanje predmeta na ploču. Koncentrirani udarci, np pad bočice sa začinima, uzrokuju pucanje i lomljenje keramičke ploče.
  - U slučaju oštećenja, kipuća jela se mogu izliti na dijelove indukcijske ploče koji su pod naponom.
  - Zabranjena je uporaba površine ploče kao daske za rezanje ili radnog stola.
  - Ne ugrađivati ploču iznad peći bez ventilatora, iznad perilice za posuđe, hladnjaka, zamrzivača, ili stroja za pranje rublja.
  - Ako je ploča ugrađena u kuhinjski element, metalni predmeti koji se nalaze u ormarićima mogu se zagrijati do visokih temperatura zbog zraka koji ispušta sustav za ventilaciju ploče. Zbog toga preporučujemo uporabu štitnika za djecu (vidi crt. 2).
  - Pridržavati se instrukcija o održavanju i čišćenju staklokeramičke ploče.
- Kvarovi prouzrokovani nepravilnom uporabom ploče nisu obuhvaćeni jamstvom.

## KAKO ŠTEDJETI ENERGIJU



Osoba koja troši energiju na odgovoran način štiti ne samo kućni proračun, ali i svjesno brine za okoliš. Zato pomozimo, štedimo električnu energiju! To činimo na sljedeći način:

- **Uporaba pravilnih posuda za kuhanje.**

Posude s ravnim i debelim dnom omogućavaju štednju do 1/3 električne energije. Pamtiti o poklopcu, bez njega potrošnja električne energije raste četverostruko!

- **Briga za čistoću grijaćih polja i dna posuda.**

Zaprljanja ograničavaju predavanje topline – tvrdokorne nečistoće često uklanjamo samo sredstvima koja ozbiljno narušavaju okoliš.

- **Izbjegavati nepotrebno „zavirivanje u posude“.**

- **Ne ugrađivati pećnicu u neposrednoj blizini hladnjaka/zamrzivača.**

Zbog tih uređaja potrošnja električne energije nepotrebno raste.

## UKLANJANJE PAKIRANJA



Uređaj je za vrijeme transporta zaštićen od oštećenja. Nakon vađenja uređaja iz pakiranja molimo Vas da elemente ambalaže uklonite na način koji ne ugrožava okoliš.

Svi materijali korišteni za pakiranje nisu štetni za okoliš, 100% materijala je prikladno za recikliranje, stoga su označeni odgovarajućim simbolom.

**Pozor! Elemente pakiranja (polietilenske vrećice, komadići stiropora itd.) prilikom uklanjanja ambalaže držati daleko od djece.**

## ZBRINJAVANJE POTROŠENIH UREĐAJA

Ovaj uređaj je označen u skladu s europskom uredbom 2012/19/UE i poljskim zakonom o potrošenom električnom i elektroničkom otpadu. Ujedno je označen simbolom prekiženog spremnika za otpatke.



Oznaka na proizvodu pokazuje da ovaj proizvod nakon njegovog životnog vijeka ne može biti tretiran kao obični kućanski otpad.

Korisnik ima obvezu ovaj proizvod predati na odgovarajuće sabirno mjesto za recikliranje potrošene električne i elektroničke opreme. Ustanove za prikupljanje ovakvog otpada, uključujući lokalne sabirne točke, kupovna mjesta, općinske jedinice, stvaraju odgovarajući sustav koji omogućava zbrinjavanje ovakve opreme.

Pravilno odlaganje potrošene električne i elektroničke opreme sprečava potencijalne negativne posljedice za okoliš i ljudsko zdravlje, koje inače mogu biti uzrokovane neodgovarajućim odlaganjem i preradom ovog proizvoda.

## OPIS PROIZVODA

### Opis ploče

Indukcijsko grijaće polje **booster**  
(stražnje) Ø 220 mm

Indukcijsko grijaće polje  
(prednje) Ø 180 mm

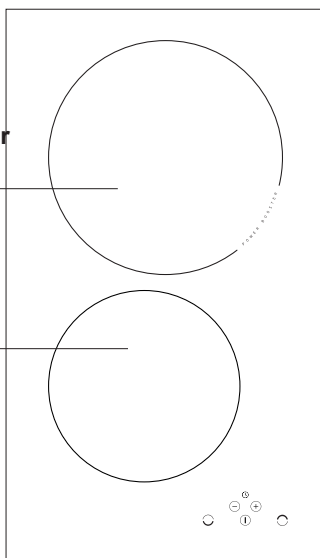

### Upravljačka ploča

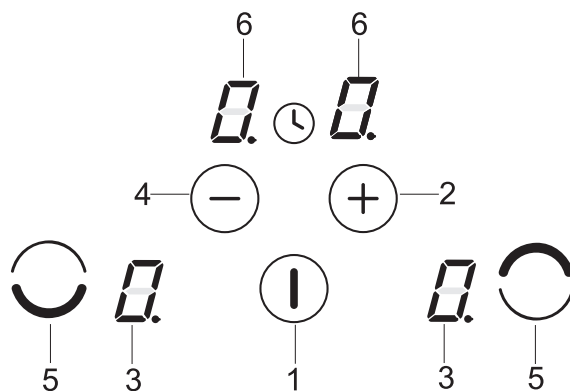

1. Senzor uključeno/isključeno ploče
2. Senzor plus
3. Pokazatelj grijaćeg polja
4. Senzor minus
5. Senzor izbora grijaćih polja
6. Pokazatelj sata

## INSTALACIJA

### ► Pripremanje pulta kuhinjskog elementa za ugradnju uređaja

- Debljina pulta kuhinjskog elementa trebala bi iznositi od 28 do 40 mm, dubina min 600 mm. Pult mora biti ravan i dobro niveliran. Zabrtviti i zaštititi pult kuhinjskog elementa sa strane zida od zalijevanja i vlage.
- Razmak od ruba otvora do ruba pulta kuhinjskog elementa sprijeda treba iznositi min 60 mm, a straga min 50 mm.
- Udaljenost između ruba otvora i bočne stijenke kuhinjskog elementa trebala bi iznositi minimalno 55 mm.
- Aparatu najbliže susjedne stijenke, odnosno kuhinjski elementi moraju biti otporni na temperaturu od najmanje 100 °C. Ako taj uvjet nije ispunjen, površina namještaja se može deformirati, a površinski sloj odlijepiti.
- Rubovi otvora trebali bi biti zaštićeni materijalom otpornim na upijanje vlage.
- Otvor u pultu kuhinjskog elementa mora imati dimenzije u skladu s crt.1.
- Ispod ploče ostaviti najmanje 25 mm slobodnog prostora za odgovarajuću cirkulaciju zraka i zaštitu od pregrijavanja površine oko ploče, Crt. 2.

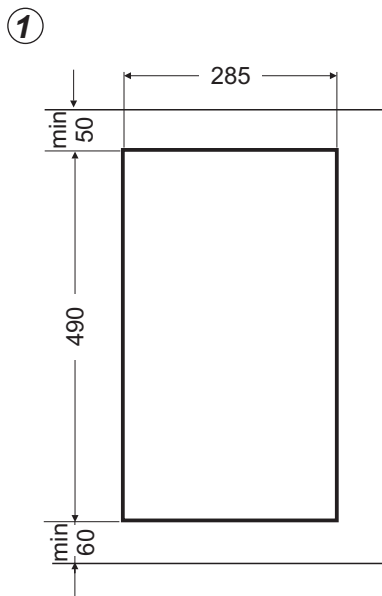

# INSTALACIJA

Crt. 2.

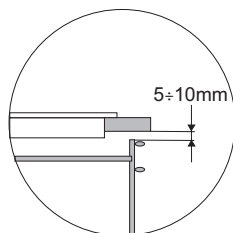
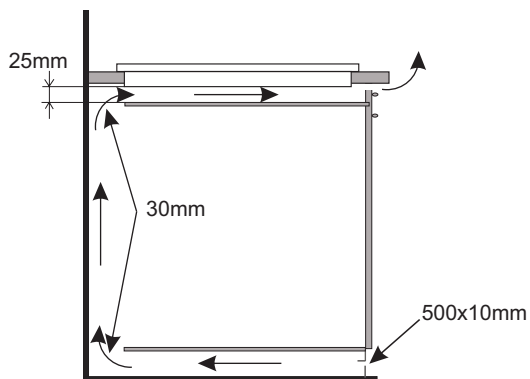

Ugrađivanje u pult nosećeg ormarića.

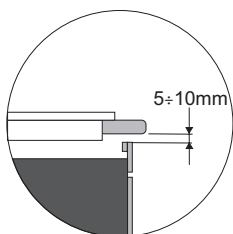
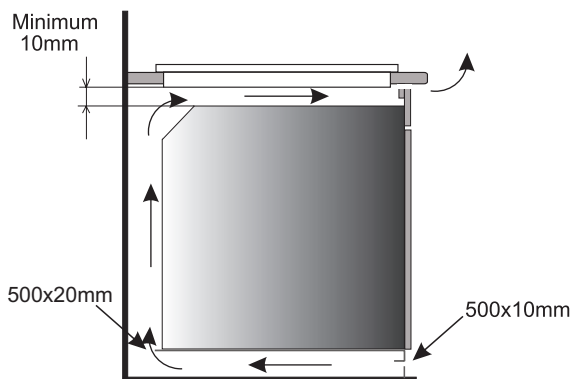

Ugrađivanje u radni pult iznad pećnice s ventilacijom.



Zabranjeno je pričvršćivanje ploče iznad pećnice koja nema ventilaciju.

# INSTALACIJA

## Ugradnja brtve

Brtvu je ugradio proizvođač u ovisnosti o modelu (sl. 1)

Ako brtvu nije ugradio proizvođač, postupite na sljedeći način:

Prije ugradnje uređaja u otvor na radnoj ploči, brtvu isporučenu uz proizvod treba postaviti na dno ploče (sl. 2).

Kako biste to učinili, najprije uklonite zaštitnu foliju s brtve, a zatim je zalijepite što bliže rubu ploče (sl.3,4).

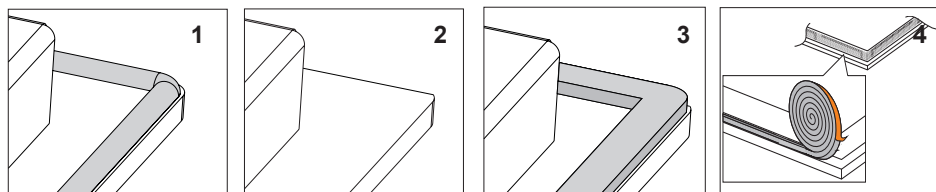

**Ne ugrađivati uređaj bez brtve.**

Staviti ploču u montažni otvor, postavite je simetrično u otvoru tako da razmaci između ploče i ruba kuhinjske ploče budu isti sa svake strane (sl.5).

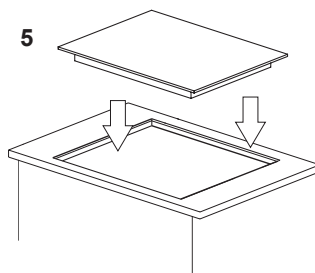



# INSTALACIJA

---

## ▶ Instalacija ploče

- priključiti ploču električnim vodičem u skladu sa shemom priključaka
- očistiti pult kuhinjskog elementa od prašine, indukcijsku ploču umetnuti u otvor i jako utisnuti u kuhinjsku pult.

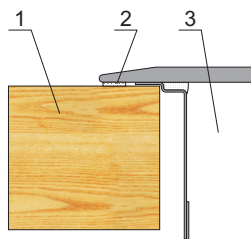

- 1 – pult
- 2 – brtvilo ploče
- 3 - keramička ploča

- Ploča ima fiksirani kabel sa zaštitnim kontaktom i može biti priključena isključivo na utičnicu 230 V ~ 50 Hz sa zaštitnim kontaktom. Električni krug koji napaja utičnicu trebao bi biti zaštićen osiguračem 16 A.

# UPORABA

## Prije prvog uključivanja ploče

- Prvo temeljito očistiti indukcijsku ploču. Indukcijsku ploču tretirati kao staklenu površinu.
- prilikom prve uporabe može se osjetiti miris, zato u prostoriji uključiti ventilaciju ili otvoriti prozor.
- koristiti uređaj pridržavajući se sigurnosnih uputa.

## Princip rada indukcijskog polja

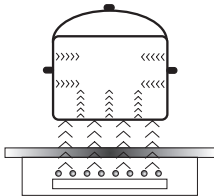

Električni generator napaja zavojnicu koja se nalazi unutar uređaja. Zavojnica stvara magnetno polje, dakle u trenutku postavljanja posude na ploču kroz posudu prolazi indukcijska struja.

Indukcijska struja pretvara posudu u izvor topline, dok je staklena površina ploče hladna.

Ovaj sustav predviđa uporabu posuda čije je dno osjetljivo na djelovanje magnetnog polja. Tehnologija indukcije se odlikuje sljedećim vrlinama:

- toplina je emitirana isključivo pomoću posude, iskorištavanje topline je maksimalno,
- nema pojave toplinske inercije, jer kuhanje počinje automatski u trenutku postavljanja posude na ploču i završava kad je skinemo s ploče.

### Zaštitni uređaj:

Ako je ploča pravilno instalirana i pravilno korištena, rijetko su potrebni zaštitni uređaji.

**Ventilator:** služi za zaštitu i hlađenje upravljačkih elemenata i elemenata za napajanje. Može raditi s 2 različite brzine, djeluje na automatski način. Ventilator radi kad su grijača polja isključena i aktivan je do trenutka dovoljnog hlađenja elektroničkog sustava.

**Tranzistor:** Temperatura elektroničkih elemenata je neprestano mjerena pomoću sonde. Ako toplina opasno raste, ovaj sustav automatski smanjuje snagu grijaćeg polja ili isključuje grijača polje koje se nalazi najbliže vrućih elektroničkih elemenata.

**Detekcija:** detektor prisutnosti posude omogućava rad ploče i istovremeno zagrijavanje. Mali predmeti koji su postavljeni u zoni grijanja (žličice, nož, prsten...) neće biti tretirani kao posude i ploča se neće uključiti.

## UPORABA

---

### ▶ Detektor posude u indukcijskom polju

Detektor posude je instaliran u pločama koje rade na temelju indukcijskog polja. Tijekom rada detektor posude automatski počinje ili zaustavlja predavanje topline u zoni kuhanja u trenutku postavljanja ili skidanja posude s ploče. To nam omogućava štednju energije.

- Ako je polje za kuhanje korišteno zajedno s odgovarajućom posudom, na zaslonu je prikazana razina topline.
- Indukcija zahtijeva uporabu posuda koje su prilagođene i opremljene s dnom od magnetskog materijala. (Tablica str.16).

Ako u polje za kuhanje nije postavljena posuda ili je postavljena neodgovarajuća posuda, na zaslonu se pojavljuje simbol . Polje se ne uključuje.

Ako u vremenu od 10 minuta posuda nije otkrivena, operacija uključivanja ploče je poništena.

Polje kuhanja isključiti senzorskim prekidačem, a ne samo skidanjem posude.



**Detektor posude ne radi kao senzor uključiti/isključiti ploču.**

Indukcijska grijaća ploča je opremljena sensorima koje aktiviramo prstom, dodirujući označene površine.

Svako podešavanje senzora potvrđeno je zvučnim signalom.

Paziti da se tijekom uključivanja i isključivanja i prilikom postavljanja snage grijanja **uvijek pritisne samo jedan senzor**. U slučaju istovremenog pritiskanja većeg broja senzora (osim sata i ključa), sustav ignorira unesene upravljačke signale, a u slučaju dugotrajnog pritiskanja oglašava signal kvara.

Nakon uporabe grijaće polje isključiti regulatorom i ne računati samo na pokazatelje detektora posuda.

## UPORABA

Odgovarajuća kvaliteta posuda je osnovni uvjet za visoku učinkovitost ploče.

### Izbor posuda za kuhanje u indukcijskom polju



- Uvijek koristiti posude visoke kvalitete, s idealno ravnim dnom: uporaba posuda tog tipa štiti od pojave točaka s previsokom temperaturom na koje se tijekom kuhanja lijepi hrana. Posude i tave s debelim metalnim stijenkama omogućavaju savršeni raspored topline.
- Obratiti pozornost na to da je dno posuda suho: tijekom punjenja posude ili uporabe posude izvađene iz hladnjaka prije stavljanja na ploču provjeriti da li je površina dna potpuno suha. Na taj način izbjegavamo zaprljanja na površini ploče.
- Poklopac posude blokira ispuštanje topline i na taj način skraćuje vrijeme zagrijavanja i smanjuje potrošnju električne energije.

Energija je najbolje raspoređena kad dimenzije posude odgovaraju dimenzijama grijaćeg polja.

Najmanji i najveći mogući promjeri su pokazani u nižoj tabeli i ovise od kvalitete posuda.

Indukcijsko grijaće polje	Promjer dna posude za indukcijsko kuhanje	
Promjer (mm)	Minimalni (mm)	Optimalni (mm)
220	140	220
180	90	180



**Prilikom uporabe posuda manjih od minimalnih promjera, indukcijsko grijaće polje može prestati funkcionirati. Možemo koristiti posude čiji je promjer veći od optimalnog promjera.**



**Za ostvarivanje optimalne kontrole temperature preko indukcijskog modula dno posude mora biti ravno.**

**Udubljeno dno posude ili duboko utisnuti logotip proizvođača imaju negativni utjecaj na kontrolu temperature preko indukcijskog modula i mogu uzrokovati pregrijavanje posuda.**

**Ne koristiti oštećeno posuđe, np. s dnom deformiranim previsokom temperaturom.**

## ▶ Odabir posuđa za indukcijsko polje

<b>Oznake na kuhinjskim posudama</b>		<b>Provjeriti da li se na etiketi nalazi znak koji informira da je posuda namijenjena za indukcijske ploče</b>
		Koristiti magnetne posude (od emajliranog lima, feritnog nehrđajućeg čelika, lijevanog željeza). Provjeriti približavajući magnet do dna posude (trebao bi se prilijepiti)
<b>Nehrđajući čelik</b>	Ne otkriva prisutnost posude	Osim posuda od feromagnetskog čelika
<b>Aluminij</b>	Ne otkriva prisutnost posude	
<b>Lijevano željezo</b>	Visoka učinkovitost	
	Pozor: posude mogu izgrepsti ploču	
<b>Emajlirani čelik</b>	Visoka učinkovitost	
	Preporučujemo posude s pljosnatim, debelim i glatkim dnom	
<b>Staklo</b>	Ne otkriva prisutnost posude	
<b>Porculan</b>	Ne otkriva prisutnost posude	
<b>Posude s bakrenim dnom</b>	Ne otkriva prisutnost posude	

# UPORABA

---

## ▶ Upravljačka ploča

- Nakon priključivanja ploče na električnu mrežu nakratko se pale svi pokazatelji. Grijaća ploča je spremna za eksploataciju.
- Grijaća ploča je opremljena elektroničkim sensorima koje uključujemo pridrživajući prstom minimalno 1 sekundu.
- Svako uključivanje senzora signalizira zvuk.



**Ne postavljati nikakve predmete na površine senzora (može se aktivirati detekcija kvara), na tim površinama stalno održavati čistoću.**

## Uključivanje grijaće ploče

---

Senzor uključeno/isključeno (1) pridržati prstom najmanje 1 sekundu. Grijaća ploča je aktivna kad se na svim pokazateljima (3) pali brojka „0” .



**Ako u vremenu od 20 sekundi nije postavljen nijedan senzor, grijaća ploča se isključuje.**

## Uključivanje grijaćeg polja

---

Nakon uključivanja grijaće ploče senzorom (1) tijekom sljedećih 20 sekundi uključiti izabrano grijaće polje (5).

1. Nakon dodirivanja senzora koji označava izabrano grijaće polje (5), na pokazatelju stupnja snage koji je pripisan tom polju svijetli brojka „0”.
2. Pritišćući senzor „+” (2) ili senzor „-” (4) postaviti željeni stupanj grijanja.



**Ako u vremenu od 20 sekundi nije postavljen nijedan senzor, grijaće polje se isključuje.**



**Grijaće polje je aktivno kad se na svim zaslonima pojavljuje broj ili slovo, što znači da je polje spremno za podešavanje grijaće snage.**

## Podešavanje stupnja snage grijanja indukcijskog polja

---

Kad je na zaslonu grijaćeg polja izrazito prikazana (3) „0” možemo početi podešavati potrebni stupanj snage grijanja senzorima „+” (2) i „-” (4).

# UPORABA

---

## Isključivanje grijaćih polja

---

- Grijaće polje mora biti aktivno. Pokazatelj stupnja snage grijanja svijetli izrazitije.
- Isključivanje slijedi nakon dodirivanja senzora uključeno/isključeno, ili senzorom “-” (4) smanjujemo stupanj snage do „0”.

## Isključivanje cijele grijaće ploče

---

- Grijaća ploča radi kad je uključeno najmanje jedno grijaće polje.
- Pritišćući senzor uključeno/isključeno (1) isključujemo cijelu grijaću ploču.

Ako je grijaće polje vruće, na pokazatelju grijaćeg polja (3) se pali slovo "H"- simbol preostale topline.

## Funkcija Booster „P”

---

Funkcija Booster se temelji na povećavanju snage polja Ø 220 - s 2300W do 3000W, Za aktiviranje funkcije Booster izabрати zonu kuhanja, podesiti razinu kuhanja na „9” i ponovno pritisnuti senzor „+”(2), što signalizira pojavljivanje slova „P” na zaslonu grijaćeg polja. Isključivanje funkcije Booster slijedi nakon ponovnog pritiskanja senzora „-” (4) pri aktivnom grijaćem polju, ili nakon podizanja posude s grijaćeg polja.



**Za polje Ø 220 vrijeme djelovanja funkcije Booster je ograničeno senzorskim panelom do 5 minuta. Nakon automatskog isključivanja funkcije Booster, grijaće polje i dalje radi s nominalnom snagom.**

**Funkcija Booster može ponovo biti uključena pod uvjetom da senzori temperature u elektroničkim komponentama i zavojnicama imaju takvu mogućnost. Ako tijekom rada funkcije Booster skinemo posudu s grijaćeg polja, funkcija je dalje aktivna i odbrojavanje vremena se nastavlja.**

**Ako je tijekom djelovanja funkcije Booster prekoračena temperatura (elektroničkog komponenta ili zavojnice) grijaćeg polja, funkcija Booster se automatski isključuje. Grijaće polje se vraća na nominalnu snagu.**

# UPORABA

---

## Upravljanje funkcijom Booster

---

Dva okomita grijača polja stvaraju par.



**Ako je pri uključivanju funkcije Booster ukupna snaga previsoka, grijača snaga drugog polja u paru je automatski smanjena.**

## Funkcija blokade

---

Funkcija blokade služi za zaštitu grijaće ploče od neželjenog uključivanja od strane djece, a uključivanje ploče je moguće nakon odblokiranja.

## Blokiranje grijaće ploče

---

Uključivanje blokade je moguće samo kad je senzorska ploča uključena te nijedno grijaće polje niti sat nije aktivno (na zaslonima svijetle brojke „0” s treperećom točkom).

Nakon uključivanja ploče sensorom (1) istovremeno pritisnuti desni senzor grijaćeg polja (5) i senzor „-” (4), nakon čega ponovno pritisnuti desni senzor grijaćeg polja (5). Sad se na svim zaslonima pojavljuje „L” što znači da je funkcija blokade uključena. Ako su polja vruća, naizmjenično je prikazano slovo „L” i slovo „H”.



**Ploču zablokirati u vremenu 10 s i ne pritiskati bilo koje druge senzore od navedenih. U protivnom ploča neće biti blokirana.**



**Ploča je blokirana do deblokade, čak i ako je panel ploče isključivan i uključivan. Isključivanje ploče iz električne mreže ne uzrokuje isključivanje blokade ploče.**

## Odblokiranje ploče za vrijeme kuhanja

---

Nakon uključivanja ploče sensorom (1) na svim zaslonima pojavljuje se slovo „L”. Nakon toga istovremeno pritisnuti desni senzor grijaćeg polja (5) i senzor „-” (4). Slova „L” nestaju, a na zaslonima grijaćih polja pojavljuju se brojke „0.” s treperećom točkom. Nakon toga možemo početi uključivati grijača polja.

(kao što je opisano u poglavlju „**Podešavanje stupnja snage indukcijskog polja**”).



# UPORABA

## Ograničavanje vremena rada

U cilju povećavanja pouzdanosti rada indukcijska ploča je opremljena mjerачem vremena za svako grijaće polje. Maksimalno vrijeme rada određuje se u odnosu na zadnji izabrani stupanj snage grijanja.

Ako duže vrijeme ne mijenjamo stupanj snage grijanja (vidi tabelu), tada je pripadajuće grijaće polje automatski isključeno i aktivira se pokazatelj preostale topline. Ipak možemo u svakom trenutku uključiti i koristiti pojedina grijaća polja u skladu s uputama za uporabu.

Stupanj snage grijanja	Maksimalno radno vrijeme u satima
<i>L</i>	2
1	8,6
2	6,7
3	5,3
4	4,3
5	3,5
6	2,8
7	2,3
8	2
9	1,5
P - Ø 220	0,08



**Za štednju energije razina grijaće snage "9" nakon 30 minuta je automatski smanjena na razinu snage "8", a vrijeme rada se ne mijenja.**

## Funkcija sata

Sat za programiranje olakšava proces kuhanja zahvaljujući mogućnosti programiranja vremena djelovanja grijaćih polja. Može služiti i kao brojač minuta.

## Uključivanje sata

Sat za programiranje olakšava proces kuhanja zahvaljujući mogućnosti programiranja vremena djelovanja grijaćih polja. Može služiti i kao brojač minuta.

- Senzorom (5) izabrati odgovarajuće grijaće polje. Brojka „0” svijetli izrazitije.
- Pomoću senzora „+” (2) ili „-” (4) programirati željenu razinu snage u rasponu 1 - 9.
- Nakon toga u vremenu 10 sekundi aktivirati sat istovremenim pritiskanjem senzora „+” (2) i „-” (4).
- Pomoću senzora „+” (2) ili „-” (4) programirati željeno vrijeme kuhanja (01 do 99 minuta). Na grijaćem polju kojim upravlja sat svijetli decimalna točka.



**Pomoću sata sva grijaća polja mogu istovremeno raditi u sustavu programiranja vremena.**

# UPORABA

---

## Promjena programiranog vremena kuhanja

---

U svakom trenutku kuhanja možemo promijeniti vrijeme trajanja

- Senzorom **(5)** izabrati odgovarajuće grijaće polje. Brojka snage grijanja je izrazitije prikazana.
- Na gornjem pokazatelju pojavljuju se brojke već programiranog sata.
- Pomoću senzora „+” **(2)** ili senzora „-” **(4)** postaviti novo vrijeme sata.

## Kontrola protoka vremena kuhanja

---

Vrijeme preostalo do završetka kuhanja možemo provjeriti u svakom trenutku, dodirujući senzor izbora grijaćeg polja **(5)**, a nakon toga istovremenim dodirivanjem senzora „+” **(2)** i „-” **(4)**

## Isključivanje sata

---

Nakon isteka programiranog vremena kuhanja oglašava se zvučni signal koji isključujemo dodirujući bilo koji senzor, odnosno čekamo da se alarm automatski isključi nakon 2 minute.

Ako sat trebamo ranije isključiti:

- Senzorom **(5)** aktiviramo grijaće polje. Brojka snage grijanja je izrazitije prikazana.
- Nakon toga senzorom „+” **(2)** i senzorom „-” **(4)** aktivirati sat.
- Senzorom „-” **(4)** skraćujemo vrijeme kuhanja do položaja „00”. Funkcija sata se isključuje, a grijaće polje dalje djeluje, dok ga ručno ne isključimo.

## Sat kao brojač minuta

---

Sat za programiranje vremena kuhanja može biti korišten kao dodatni alarm, ako nije aktivno vremensko upravljanje radom grijaćih polja.

## Uključivanje brojača minuta

---

Ako je kuhinjska ploča isključena:

- Dodirivanjem senzora uključiti/isključiti grijaće ploče **(1)**, uključiti ploču.
- Nakon toga istovremenim pritiskanjem senzora „+” **(2)** i „-” **(4)** aktivirati brojač minuta.
- Za pomoću senzora „+” **(2)** ili „-” **(4)** postaviti vrijeme brojača minuta.

# UPORABA

---

## Funkcija podgrijavanja

---

Funkcija podgrijavanja hrane održava toplinu pripremljenog jela na grijaćem polju. Izabrano grijaće polje je uključeno na niskoj snazi grijanja. Snaga grijaćeg polja je podešavana preko funkcije podgrijavanja hrane, tako da temperatura hrane iznosi približno 65°C. Zahvaljujući ovoj funkciji imamo toplo jelo, spremno za serviranje, koje ne mijenja svoj okus i ne lijepi se za dno posude. Ovu funkciju možemo koristiti i za topljenje maslaca, čokolade itd.

Uvjet za pravilno korištenje funkcije je uporaba odgovarajuće posude s ravnim dnom, takva posuda omogućava precizno mjerenje temperature senzorom koji se nalazi u grijaćem polju. Funkciju podgrijavanja jela možemo uključiti na svakom polju.

Iz mikrobioloških razloga nije preporučeno predugo održavanje topline jela, zato se ova funkcija isključuje nakon 2 sata.

Funkcija podgrijavanja jela je podešena kao dodatna snaga grijanja između položaja „0 1” i pojavljuje se na zaslonu kao simbol „”

Uključivanje funkcije podgrijavanja se odvija kako je opisano u točki

**„Uključivanje grijaćeg polja”**

Isključivanje funkcije podgrijavanja se odvija kako je opisano u točki

**„ Isključivanje grijaćih polja”.**

## Isključivanje brojača minuta

---

Nakon isteka programiranog vremena uključuje se neprekidni zvučni alarm koji isključujemo dotirujući bilo koji senzor ili čekamo da se automatski isključi nakon 2 minute.

Ako alarm trebamo ranije isključiti:

- Istovremenim pritiskanjem senzora „+” (2) i „-” (4) aktivirati brojač minuta.
- Nakon toga senzorom „-” (4) smanjiti vrijeme brojača minuta do položaja „00”.
- Funkcija brojač minuta se isključuje.
- Ako je sat programiran kao brojač minuta, ne radi kao uređaj za programiranje vremena kuhanja.

## ČIŠĆENJE I ODRŽAVANJE

Briga korisnika za svakodnevnu čistoću i odgovarajuće održavanje imaju značajan utjecaj na produžavanje razdoblja pouzdanog rada bez kvara.



Prilikom čišćenja staklokeramičke ploče obvezuju ista pravila kao i kod staklenih površina. Ni u kojem slučaju ne koristiti abrazivna ili agresivna sredstva za čišćenje, niti pijesak za ribanje ili spužve s hrpavom površinom.

Ne koristi uređaje za čišćenje parom.

### Čišćenje nakon svake uporabe

- **Blaže nečistoće koje se nisu zapekle** obrisati vlažnom krpom bez sredstva za čišćenje. Upotreba sredstva za čišćenje posuđa može uzrokovati nastajanje plavkastih mrlja. Takve tvrdokorne mrlje ne možemo uvijek ukloniti tijekom prvog čišćenja, čak i ako koristimo specijalna sredstva za čišćenje.
- **Tvrdokornu, zapečenu nečistoću uklanjamo oštrom strugalicom. Nakon toga grijaću površinu prebrisati vlažnom krpom.**

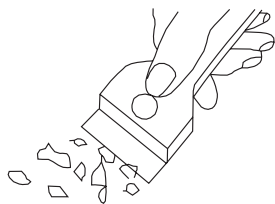

*Strugalica za čišćenje ploče*

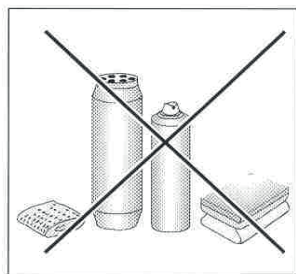

### Uklanjanje mrlja

- **Svijetle mrlje biserne boje (ostaci aluminija)** uklanjati z grijaće ploče pomoću specijalnog sredstva za čišćenje. Ostatke kamenca (koje stvara kipuća voda) možemo ukloniti octom ili specijalnim sredstvom za čišćenje.
- Prilikom uklanjanja šećera, jela koja sadržavaju šećer, sintetičkih materijala i aluminijske folije zabranjeno je isključivanje danog grijaćeg polja! Odmah ostrugati ostatke (dok su vrući) oštrom strugalicom s vrućeg grijaćeg polja. Nakon uklanjanja zaprljanija možemo isključiti ploču, a kad se ohladi dodatno očistiti specijalnim sredstvom za čišćenje.

Specijalna sredstva za čišćenje možemo kupiti u trgovačkim centrima, specijalnim elektrotehničkim prodavaonicama, drogerijama, prehrambenim trgovinama i salonima s kuhinjskim namještajem. Oštre strugalice možemo nabaviti u trgovinama s alatom ili s građevinskom opremom, ali i u prodavaonicama s opremom za bojanje.

# ČIŠĆENJE I ODRŽAVANJE

---

Nikad ne nanositi sredstvo za čišćenje na vruću ploču. Najbolje je ostaviti sredstva za čišćenje da se lagano osuše i tek nakon toga ih obrisati mokrom krpom. Potencijalne ostatke sredstva za čišćenje obrisati vlažnom krpom prije ponovnog zagrijavanja. U suprotnom mogu nagrizati površine.

**U slučaju nepravilnog postupanja sa staklokeramičkom pločom ne preuzimamo odgovornost u okviru jamstva!**

## **Pozor!**

Ako zbog bilo kojeg razloga nije moguće upravljanje upaljenom pločom, isključiti glavni prekidač ili izvaditi odgovarajući osigurač i obratiti se servisu.

## **Pozor!**

U slučaju pojave pukotina ili lomova na staklokeramičkoj površini odmah isključiti ploču i isključiti iz električne mreže. Isključiti osigurač ili izvući utikač iz utičnice. Nakon toga se obratiti servisu.

## **Periodični pregledi**

Osim redovitog održavanja čistoće ploče:

- obavljati periodične kontrole funkcioniranja upravljačkih elemenata i radnih komponenata ploče. Nakon isteka jamstva, najmanje jednom svake dvije godine naručiti u servisnoj točki tehnički pregled ploče,
- ukloniti potvrđene eksploatacijske mane,
- vršiti periodično održavanje radnih komponenata ploče.

## **Pozor!**

Sve popravke i regulacije obavljaju odgovarajuće servisne točke ili instalater koji posjeduje potrebna ovlaštenja.

## POSTUPAK U HITNIM SLUČAJEVIMA

U svakoj hitnoj situaciji:

- isključiti radne elemente ploče
- isključiti iz električne mreže
- prijaviti za popravak
- neke sitne kvarove korisnik može samostalno ukloniti pomoću napomena koje su navedene u nižoj tablici. Prije nego što se obratite centru za korisnike ili servisu provjerite sljedeće točke u tablici.

PROBLEM	UZROK	POSTUPAK
1. Uređaj ne radi	- prekid napajanja strujom	- provjeriti osigurač u kućnoj instalaciji, pregoreni promijeniti
2. Uređaj ne odgovara na unesene postavke	- upravljačka ploča nije uključena	- uključiti
	- prekratko pritiskanje tipke (kraće od sekunde)	- tipke pritiskati nešto duže
	- istovremeno pritiskanje više tipki	- uvijek pritiskati samo jednu tipku (osim kod isključivanja grijaćeg polja)
3. Uređaj ne reagira i ispušta dugi zvučni signal	- uključena je zaštita za djecu (blokada)	- isključiti zaštitu za djecu (blokadu)
4. Uređaj ne reagira i ispušta dugi zvučni signal	- nepravilno korištenje (pritisnuti neodgovarajući senzori ili prebrzo pritiskanje)	- ponovno uključiti ploču
	- senzor(i) zakriven(i) ili prljav(i)	- otkriti ili očistiti senzore
5. Isključuje se cijeli uređaj	- nakon uključivanja nikakve postavke nisu unesene duže od 10 s	- ponovo uključiti upravljačku ploču i odmah unijeti podatke
	- senzor(i) zakriven(i) ili prljav(i)	- otkriti ili očistiti senzore
6. Jedno grijaće polje se isključuje, na zaslonu se pojavljuje slovo „H”	- ograničenje radnog vremena	- ponovo uključiti grijaće polje
	- senzor(i) zakriven(i) ili prljav(i)	- otkriti ili očistiti senzore
	- pregrijani elektronički elementi	

## POSTUPAK U HITNIM SLUČAJEVIMA

PROBLEM	UZROK	POSTUPAK
7. Ne pali se pokazatelj preostale topline, a grijača polja su još uvijek vruća.	- prekid napajanja strujom, uređaj je isključen iz mreže.	- Pokazatelj preostale topline se ponovno aktivira tek nakon najbližeg uključivanja i isključivanja upravljačke ploče.
8. Pukotina u keramičkoj ploči.	 Opasnost! Odmah isključiti ploču iz mreže (osigurač). Obratiti se najbližem servisu.	
9. Ako kvar još nije uklonjen.	Odmah isključiti ploču iz mreže (osigurač!). Obratiti se najbližem servisu. Važno! Vi ste odgovorni za ispravno stanje uređaja i pravilnu uporabu u kućanstvu. Ako se zbog pogrešne uporabe obratite servisu u jamstvenom razdoblju, i tako snosite troškove popravka. Ne odgovaramo za štete uzrokovane nepridržavanjem ovih uputa.	
10. Indukcijska ploča ispušta hrapave zvukove.	To je normalna pojava. Radi ventilator za hlađenje električnih sklopova.	
11. Indukcijska ploča ispušta zvukove koji asociraju na zvižduk.	To je normalna pojava. Frekvencija rada zavojnica prilikom korištenja nekoliko grijaćih zona uzrokuje da se pri maksimalnoj snazi ploča oglašava lagani zvižduk.	
12. Simbol <b>E2</b>	Pregrijane indukcijske zavojnice	- nedovoljno hlađenje, - provjeriti da li su uvjeti ugradnje ploče u skladu s uputama za uporabu. - provjeriti posudu u skladu s napomenom na str. 15.

## TEHNIČKI PODACI

---

Nazivni napon	230V~50 Hz
Nazivna snaga ploča:	3,7kW
Model:	PBP2VI501FTB1 (PI3510U)
- indukcijsko grijaće polje:	
- indukcijsko grijaće polje: Ø 180 mm	1400 W
- indukcijsko grijaće polje Booster: Ø 220 mm	2300/3000 W
Dimenzije	300 x 522 x 50;
Težina	ca.5,5 kg;

Ispunjava norme EN 60335-1; EN 60335-2-6 koje obvezuju u Europskoj Uniji.









---