

Amica

PB*4VQ247FN (VH 6040)

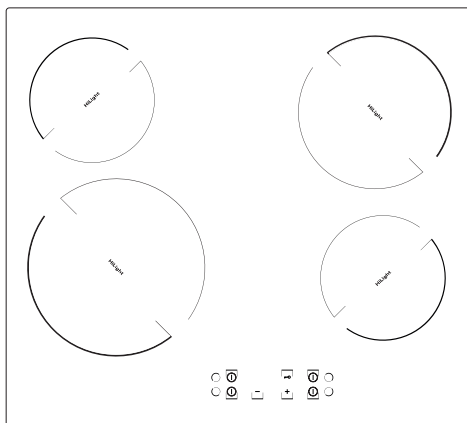

(HR) UPUTE ZA UPORABU.....	2
(SL) NAVODILO ZA UPORABO.....	23

ŠTOVANI KLIJENTI,

*Ploča je spoj izuzetno jednostavne uporabe i savršene učinkovitosti.
Nakon čitanja uputa uporaba ploče je jednostavna.*

Ploča koja izlazi iz tvornice je prije pakiranja rigorozno provjerena s točke gledišta sigurnosti i funkcionalnosti na kontrolnim mjestima.

*Molimo Vas da prije pokretanja uređaja pažljivo pročitate upute za uporabu.
Pridržavanje pravila iz uputa štiti Vas od nepravilne eksploatacije.*

*Upute sačuvati i čuvati na mjestu koje je uvijek pri ruci.
Pažljivo pročitati upute za uporabu da bismo izbjegli nezgode.*

Pozor!

Uređaj koristiti tek nakon čitanja / razumijevanja ovih uputa za uporabu.

*Aparat je konstruiran isključivo kao uređaj za kuhanje.
Bilo kakva druga uporaba (np. grijanje prostorija)
nije u skladu s njegovom namjenom i može biti opasna.*

Proizvođač pridržava pravo na promjene koje ne utječu na rad uređaja.

Izjava proizvođača

Proizvođač nižim izjavljuje da ovaj proizvod ispunjava osnovne uvjete niže navedenih europskih uredbi:

- *niskonaponske uredbe 2014/35/EC,*
- *uredbe elektromagnetske kompatibilnosti 2014/30/EC,*
- *uredbe ekodizajna 2009/125/EC,*

i sukladno tome je označen proizvod  te je izdana izjava o sukladnosti koja je dostupna organima za nadzor tržišta.

SADRŽAJ

Osnovne informacije.....	2
Informacije o sigurnosti.....	4
Opis proizvoda.....	8
Instalacija.....	9
Uporaba.....	14
Čišćenje i održavanje.....	20
Postupanje u hitnim slučajevima.....	21
Tehnički podaci.....	22

INFORMACIJE O SIGURNOSTI

Pozor. Uređaj i njegovi dostupni dijelovi se griju tijekom uporabe. Posebno pazite da ne dirate zagrijane elemente. Djeca ispod 8 godina se ne smiju zadržavati u blizini uređaja, ako nisu pod stalnim nadzorom.

Ovaj uređaj mogu koristiti djeca od 8 godina pa na više i osobe smanjenih tjelesnih, osjetilnih i mentalnih mogućnosti ili osobe koje ne raspolažu znanjem ili iskustvom, ako su pod nadzorom odrasle osobe koja je odgovorna za njihovu sigurnost. Paziti da se djeca ne igraju s uređajem. Djeca bez nadzora ne bi trebala čistiti i koristiti uređaj.

Pozor. Kuhanje bez nadzora količine masnoće i ulja na kuhinjskoj ploči može biti opasno i dovesti do požara.

NIKAD ne pokušavati gasiti požar vodom. Isključiti uređaj i prekriti plamen, na primjer poklopcem ili nezapaljivom tkaninom.

Pozor. Opasnost od požara: ne držati predmete na površini za kuhanje.

INFORMACIJE O SIGURNOSTI

Pozor. Ako je pukla površina ploče, isključiti iz električne mreže da ne bi došlo do strujnog udara.

Uređajem ne upravljati pomoću vanjskog sata ili neovisnog sustava za daljinsko upravljanje.

Ploču ne čistiti opremom za parno čišćenje.

- Prije prvog pokretanja grijaće keramičke ploče pročitati upute za uporabu. Na taj način jamčimo svoju sigurnost i izbjegavamo oštećenja ploče.
- Ako je keramička ploča korištena u blizini radija, televizora ili drugog uređaja koji emitira zračenje, provjeriti da li upravljački panel ploče radi pravilno.
- Ploču priključuje kvalificirani instalater – električar.
- Zabranjena je montaža ploče u blizini uređaja za hlađenje.
- Namještaj u koji je ugrađena ploča mora biti otporan na temperaturu oko 100°C. Tiče se to furnira, rubova, površina izrađenih od sintetičkih materijala, ljepila i lakova.
- Ploču koristiti tek nakon ugradnje. Na taj način izbjegavamo dodirivanje dijelova koji su pod naponom.
- Popravke električnih uređaja obavljaju isključivo stručnjaci. Nestručni popravci stvaraju ozbiljnu opasnost za korisnika.
- Uređaj je isključen iz električne mreže samo ako je isključen osigurač ili je utikač izvučen iz utičnice.
- Utikač priključnog kabela trebao biti dostupan nakon instalacije ploče.
- Paziti da se djeca ne igraju s uređajem. Djeca mogu skinuti posude ili lonce z vrućim jelom te se opeći.
- Grijaća polja se nakon uključivanja brzo zagrijavaju. Zato ploču uključujemo tek nakon postavljanja posude za kuhanje. Na taj način izbjegavamo nepotrebnu potrošnju energije.
- Pokazatelj preostale topline je ugrađen u elektronički sustav i pokazuje da li je ploča uključena te da li je još uvijek vruća.
- U slučaju prekida napona u mreži poništene su sve postavke i pokazatelji. Nakon ponovnog uključivanja napona budite oprezni, jer pokazatelj više ne pokazuje ploče koje su bile vruće prije nestanka napona.

INFORMACIJE O SIGURNOSTI

- Ako se utičnica nalazi u blizini grijaćeg polja, paziti da kuhinjski kablovi ne dodiruju vruće zone.
- Ne koristiti posude od sintetičkih materijala ili od aluminijske folije. Takvi materijali se tope na visokim temperaturama i mogu oštetiti staklokeramičko staklo.
- Šećer, limunska kiselina, sol itd. u tekućem ili krutom stanju te sintetički materijali ne bi trebali biti na grijaćim poljima.
- Ako se šećer ili sintetički materijal zbog nepažnje nađe na vrućem grijaćem polju ni u kojem slučaju ne isključivati ploču, šećer i plastiku ukloniti oštrom strugalicom. Štititi ruke od opekliina i ranjavanja.
- Tijekom uporabe keramičke ploče koristiti isključivo posude i lonce s ravnim dnom, bez oštirih rubova i izbočina, jer u protivnom mogu trajno izgresti ploču.
- Grijaća površina keramičke ploče je otporna na termički šok. Nije osjetljiva na hladnoću ni na toplinu.
- Izbjegavati ispuštanje predmeta na ploču. Koncentrirani udarci, np pad bočice sa začinima, uzrokuju pucanje i lomljenje keramičke ploče.
- U slučaju oštećenja, kipuća jela se mogu izliti na dijelove keramičke ploče koji su pod naponom.
- Pridržavati se instrukcija o održavanju i čišćenju staklokeramičke ploče. Kvarovi prouzrokovani nepravilnom uporabom ploče nisu obuhvaćeni jamstvom.
- Rad uređaja za kuhanje i pečenje uzrokuje nastajanje topline i vlage u prostoriji u kojoj je montiran. Provjeriti da li je kuhinjska prostorija dobro provjetrena; prirodni otvori za ventilaciju trebaju biti otvoreni, ili montirani uređaji za mehaničku ventilaciju (odvodni ventilator s mehaničkim odvodom).
- Dugotrajna intenzivna uporaba uređaja zahtjeva dodatno provjetranje, na primjer otvaranje prozora ili učinkovitiju ventilaciju, np. povećana produktivnost mehaničke ventilacije, ako je primijenjena.

KAKO ŠTEDJETI ENERGIJU



Osoba koja troši energiju na odgovoran način štiti ne samo kućni proračun, ali i svjesno brine za okoliš. Zato pomozimo, štedimo električnu energiju! To čini-

mo na sljedeći način:

- **Uporaba pravilnih posuda za kuhanje.** Posude s ravnim i debelim dnom omogućavaju štednju do 1/3 električne energije. Pamtiti o poklopcu, bez njega potrošnja električne energije raste četverostruko!
- **Usklađivanje posuda za kuhanje s površinom grijaćeg polja.** Posuda za kuhanje nikad ne bi trebala biti manja od grijaćeg polja.
- **Briga za čistoću grijaćih polja i dna posuda.** Zaprljanja ograničavaju predavanje topline – tvrdokorne nečistoće često uklanjamo samo sredstvima koja ozbiljno narušavaju okoliš.
- **Izbjegavati nepotrebno „zavirivanje u posude“.**
- **Ploču ne ugrađivati u neposrednoj blizini hladnjaka/zamrzivača.** Zbog tih uređaja potrošnja električne energije nepotrebno raste.

UKLANJANJE PAKIRANJA



Uređaj je za vrijeme transporta zaštićen od oštećenja. Nakon vađenja uređaja iz pakiranja molimo Vas da elemente ambalaže uklonite na način koji ne ugrožava okoliš.

Svi materijali korišteni za pakiranje nisu štetni za okoliš, 100% materijala je prikladno za recikliranje, stoga su označeni odgovarajućim simbolom.

Pozor! Elemente pakiranja (polietilenske vrećice, komadići stiropora itd.) prilikom uklanjanja ambalaže držati daleko od djece.

ZBRINJAVANJE POTROŠENIH UREĐAJA

Ovaj uređaj je označen u skladu s europskom uredbom 2012/19/EU i poljskim zakonom o potrošenom električnom i elektroničkom otpadu. Ujedno je označen simbolom prekriznog spremnika za otpatke.



Oznaka na proizvodu pokazuje da ovaj proizvod nakon njegovog životnog vijeka ne može biti tretiran kao obični kućanski otpad.

Korisnik ima obvezu ovaj proizvod predati na odgovarajuće sabirno mjesto za recikliranje potrošene električne i elektroničke opreme. Ustanove za prikupljanje ovakvog otpada, uključujući lokalne sabirne točke, kupovna mjesta, općinske jedinice, stvaraju odgovarajući sustav koji omogućava zbrinjavanje ovakve opreme.

Pravilno odlaganje potrošene električne i elektroničke opreme sprečava potencijalne negativne posljedice za okoliš i ljudsko zdravlje, koje inače mogu biti uzrokovane neodgovarajućim odlaganjem i preradom ovog proizvoda.

OPIS PROIZVODA

Opis ploče

Grijaće polje – stražnje lijevo
Ø 145 mm

Dvostruko grijaće polje – stražnje desno
Ø 180 mm

Dvostruko grijaće polje – prednje lijevo
Ø 210 mm

Grijaće polje - prednje desno
Ø 145 mm

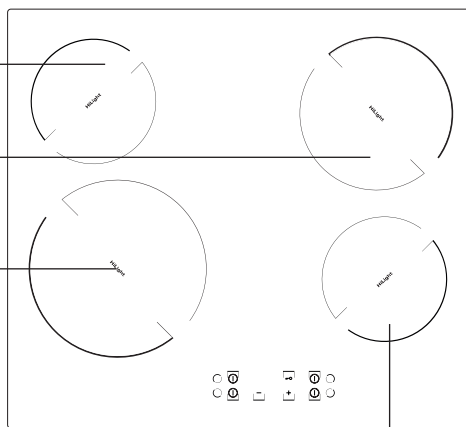

Upravljačka ploča

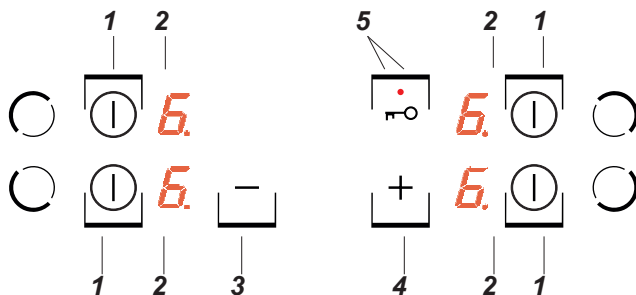

1. Sensor uključeno/isključeno/aktivacija grijaćeg polja
2. Pokazatelj grijaćih polja
3. Senzor minus
4. Senzor plus
5. Senzor ključ sa signalizacijskom diodom LED

INSTALACIJA

► Pripremanje pulta kuhinjskog elementa za ugradnju uređaja

- Debljina pulta kuhinjskog elementa trebala bi iznositi od 28 do 40 mm, dubina min 600 mm. Pult mora biti ravan i dobro niveliran. Zabrtviti i zaštititi pult kuhinjskog elementa sa strane zida od zalijevanja i vlage.
- Razmak od ruba otvora do ruba pulta kuhinjskog elementa sprijeda treba iznositi min 60 mm, a straga min 50 mm.
- Udaljenost između ruba otvora i bočne stijenke kuhinjskog elementa trebala bi iznositi minimalno 55 mm.
- Aparatu najbliže susjedne stijenke, odnosno kuhinjski elementi moraju biti otporni na temperaturu od najmanje 100 °C. Ako taj uvjet nije ispunjen, površina namještaja se može deformirati, a površinski sloj odlijepiti.
- Rubovi otvora trebali bi biti zaštićeni materijalom otpornim na upijanje vlage.
- Otvor u pultu kuhinjskog elementa mora imati dimenzije u skladu s crt. 1.
- Ispod ploče ostaviti najmanje 25 mm slobodnog prostora za odgovarajuću cirkulaciju zraka i zaštitu od pregrijavanja površine oko ploče.

1

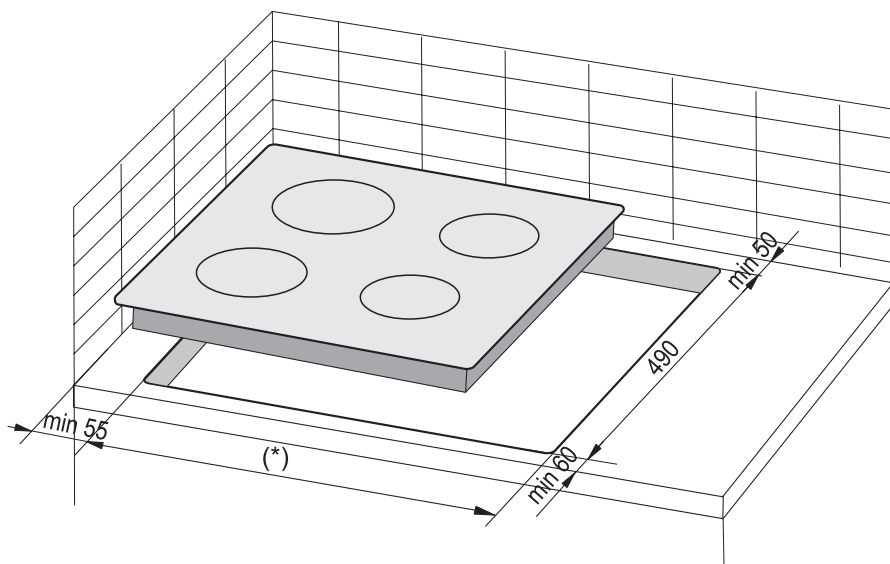

(*) 560 mm za ploče 600 mm

(*) 750 mm za ploče 770 mm

INSTALACIJA

Pozor. Tijekom instalacije ploče u pultu kuhinjskog elementa pregradnu policu montirati kao na crtežu pored. Ako je ploča instalirana iznad ugradbene pećnice montaža pregradne police nije neopходna.

Ako je ploča montirana u pultu kuhinjskog ormarića iznad ladice donju stranu kuhinjske ploče prekriti drvenom pregradom ili zaštitnom oblogom od keramičkih pločica.

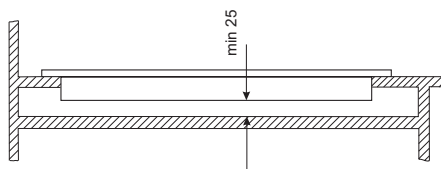

Ugradnja u kuhinjski ormarić.

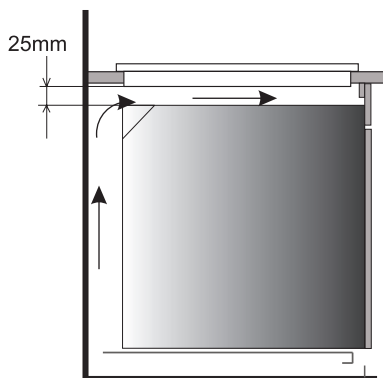

Ugradnja u pult kuhinjskog ormarića iznad pećnice.



Zabranjeno je pričvršćivanje ploče iznad pećnice koja nema ventilaciju.



Priključni kabel postaviti tako da ne dodiruje donji dio

INSTALACIJA

Ugradnja brtve

Brtvu je ugradio proizvođač u ovisnosti o modelu (sl. 1)

Ako brtvu nije ugradio proizvođač, postupite na sljedeći način:

Prije ugradnje uređaja u otvor na radnoj ploči, brtvu isporučenu uz proizvod treba postaviti na dno ploče (sl. 2).

Kako biste to učinili, najprije uklonite zaštitnu foliju s brtve, a zatim je zalijepite što bliže rubu ploče (sl. 3,4).

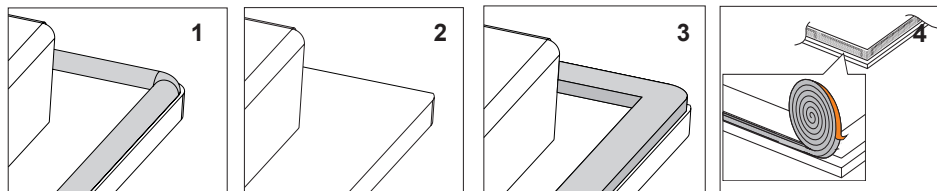

Ne ugrađivati uređaj bez brtve.

Staviti ploču u montažni otvor, postavite je simetrično u otvoru tako da razmaci između ploče i ruba kuhinjske ploče budu isti sa svake strane (sl. 5).

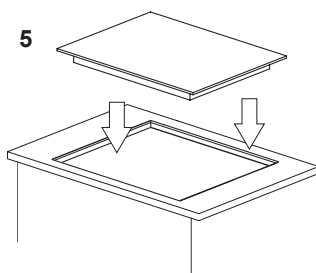

Instalacija ploče

- ploču priključiti električnim kabelom u skladu sa shemom priključaka
- očistiti pult kuhinjskog elementa od prašine, indukcijsku ploču umetnuti u otvor i jako utisnuti u kuhinjsku pult.

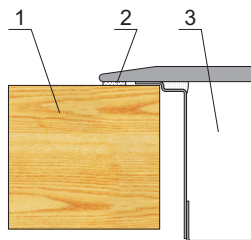

- 1 – pult
- 2 – brtvalo ploče
- 3 - keramička ploča

INSTALACIJA

Priključivanje ploče na električnu mrežu

Pozor!

Priključivanje na mrežu obavlja isključivo kvalificirani instalater koji posjeduje odgovarajuća ovlaštenja. Zabranjeno je samovoljno prerađivanje ili promjene u električnoj instalaciji.

Upute za instalatera

Ploča je tvornički priređena za napajanje izmjeničnom trofaznom strujom (400 V 3N~50 Hz). Priključivanje ploče na napajanje jednofaznom strujom (230 V) je moguće preko odgovarajućeg spajanja stezaljki na priključnoj ploči u skladu s isporučenom shemom priključaka. Shema priključaka nalazi se i s donje strane kućišta. Pristup priključnoj ploči je moguć nakon otvaranja poklopca kutije. Pamtiti o odgovarajućem izboru priključnog kabela, uzimajući u obzir vrstu priključka i nazivnu snagu ploče.

Priključni kabel provesti kroz napravu za rasterećenje.

Pozor!

Pamtiti o neophodnosti priključivanja zaštitnog električnog kruga na stezaljku priključne ploče, označenu znakom \oplus . Električna instalacija za napajanje ploče trebala bi biti odgovarajuće zaštićena, a dodatnu zaštitu linije za napajanje čini sigurnosni prekidač koji omogućava prekid napona u slučaju kvara.

Prije priključivanja ploče na električnu instalaciju upoznati se s informacijama koje se nalaze na natpisnoj pločici i shemi priključaka.

POZOR! Instalater ima obvezu predati korisniku „potvrdu o priključenju štednjaka na električnu instalaciju“ (nalazi se u jamstvenom listu).

Drugi način spajanja ploče od pokazanog u shemi može prouzrokovati kvar.

INSTALACIJA

SHEMA MOŽNIH POVEZAV

Pozor! Napetost grelnih elementov 230V

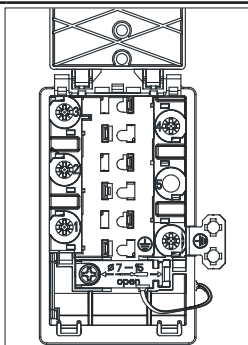

Pozor! V primeru vsake od povezav mora biti zaščitna žila povezana s terminalom

Prporočena vrsta priklopnega voda

1	Za omrežje 230 V enofazni priklop z nevtralno žilo, mostič povezuje zatiska 1-2-3, nevtralna žila na 4, zaščitna žila na	1N~		HO5VV-F3G4 3X4 mm ²
2	V primeru omrežja 400/230V dvofazni priklop z nevtralno žilo, mostiči povezujejo zatiska 2-3, nevtralna žila na 4, zaščitna žila na	2N~		HO5VV-F4G2,5 4X2,5mm ²
3	Za mrežo 400/230V trofazna povezava z nevtralnim priključkom do 4, zaščitni priključek do	3N~		HO5VV-F5G1,5 5X1,5mm ²

L1=R, L2=S, L3=T, N=spojka priključka nevtralnega, =spojka nevtralnega priključka

UPORABA

Prije prvog uključivanja ploče

- Prvo temeljito očistiti keramičko ploču. Keramičko ploču tretirati kao staklenu površinu.
- Kod prve uporabe može se osjetiti miris, zato u prostoriji uključiti ventilaciju ili otvoriti prozor.
- koristiti uređaj pridržavajući se sigurnosnih uputa.

UPORABA

Keramička grijaća ploča je opremljena sensorima koje aktiviramo prstom, dodirujući označene površine.

Svako podešavanje senzora potvrđeno je zvučnim signalom.

Paziti da se tijekom uključivanja i isključivanja i prilikom postavljanja snage grijanja **uvijek pritisne samo jedan senzor**. U slučaju istovremenog pritiskanja većeg broja senzora (osim sata i ključa), sustav ignorira unesene upravljačke signale, a u slučaju dugotrajnog pritiskanja oglašava signal kvara.

▶ Odgovarajuće posude za kuhanje

Postoje posude koje su specijalno testirane za kuhanje i pečenje na štednjaku s keramičkom pločom. Pridržavati se uputa proizvođača posuda.

Posude za kuhanje s aluminijskim ili bakrenim dnom mogu ostavljati srebrnkaste tragove koje je jako teško ukloniti. Posebno paziti na emajlirane posude koje nakon slučajnog kipljenja jela mogu prouzrokovati trajna oštećenja. Za optimalnu potrošnju energije, optimalna vremena kuhanja, te za izbjegavanje zagorijevanja kipućih jela pridržavati se sljedećih uputa.

Dno posude:

Posude za kuhanje / pečenje trebale bi imati stabilno, ravno dno, jer dno s oštrim rubovima, špicovima i zapečenim ostacima hrane mogu izgrebati keramičku ploču te oštetiti njezinu površinu!

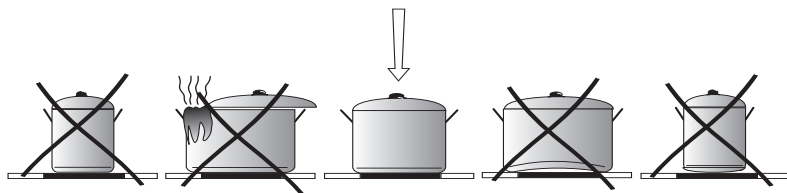

Dimenzije posude:

Promjer dna posuda i lonaca trebao bi što bolje odgovarati promjeru grijaćeg elementa ploče.

Poklopac posude:

Poklopac posude zaustavlja oslobađanje topline i na taj način smanjuje potrošnju električne energije.

UPORABA

▶ Upravljačka ploča

Nakon priključivanja ploče u električnu mrežu trebala bi se upaliti dioda iznad senzora ključ (5), nakon čega moramo odblokirati ploču pritiskanjem senzora (5) do trenutka gašenja diode iznad tog senzora, kasnije možemo pokrenuti keramičku ploču.



Ne postavljati nikakve predmete na površine senzora (može se aktivirati detekcija kvara), na tim površinama stalno održavati čistoću.

Uključivanje grijaće ploče

Ako je grijaća ploča isključena, sva grijaća polja su isključena i pokazatelji ne svijetle. Dodirivanjem glavnog senzora (1) uključujemo ploču – dano grijaće polje, a na pokazatelju grijaćeg polja (2) 10 sekundi je prikazana „0”. Sad možemo podesiti potrebni stupanj snage grijanja pomoću senzora (+)(4) ili (-)(3) (vidi Podešavanje stupnja snage grijanja).



Ako u vremenu od 10 sekundi nije postavljen nijedan senzor, grijaća ploča se isključuje.

Ako je aktivna blokada za djecu, ne možemo uključiti grijaću ploču (vidi Odblokiranje grijaće ploče).

Uključivanje grijaćeg polja

Nakon uključivanja ploče glavnim senzorom danog polja (1) grijaće polje možemo koristiti na sljedeći način:

1. Izabrati potrebno grijaće polje glavnim senzorom danog polja (1) (senzori su pripisani tako da odgovaraju rasporedu grijaćih polja),
2. Senzorom (+)(4) ili (-)(3) podesiti potrebnu snagu grijanja,
3. Za promjenu postavki snage grijanja ponovo - kao u točki 1 - prvo biramo željeno grijaće polje pomoću senzora izbora grijaćeg polja (1), a nakon toga postavljamo željeni stupanj snage grijanja senzorom (+)(4) ili (-)(3).



Ako u vremenu od 10 sekundi nije podešen nijedan senzor, grijaće polje se isključuje.

Grijaće polje je aktivno kad brojka svijetli jasnije od ostalih pokazatelja, što znači da je polje spremno za podešavanje snage grijanja.

UPORABA

Postavljanje stupnja snage grijanja

Za postavljanje stupnja snage grijanja prvo moramo senzorom grijaćeg polja izabrati (1) željeno grijaće polje. Nakon toga – dok pokazatelj grijaćeg polja prikazuje (2) "0" – možemo početi podešavati željeni stupanj snage grijanja pomoću senzora (+)(4) ili (-)(3).

Isključivanje jednog grijaćeg polja

Jedno grijaće polje isključiti na sljedeći način:

1. Izabrati potrebno grijaće polje glavnim senzorom danog polja (1),
2. Nakon toga istovremeno pritisnuti senzor (+)(4) i (-)(3) ili senzorom (-)(3) smanjiti postavke do „0” ili pridržati glavni senzor danog polja (1) oko 3 sekunde.

Na pokazatelju se pojavljuje slovo "H" – simbol preostale topline.

Funkcija blokade

Funkciju blokade uključiti senzorom ključ (5) služi za zaštitu uključenog grijaćeg polja od slučajne promjene postavki ili isključivanja od strane djece, kućnih životinja itd.

Kad je grijaća ploča blokirana, u trenutku kad su sva grijaća polja isključena (na pokazateljima grijaćih polja pali se „0”), grijaća ploča je zaštićena od slučajnog pokretanja, a njezino uključivanje je moguće tek nakon skidanja blokade.



Kod prekida napona u mreži blokada je automatski uključena.

Blokada grijaće ploče

Za blokadu grijaće ploče pritisnuti senzor ključ (5) dok ne počne svijetliti signalizacijska dioda (5).

Kad se dioda upali oglašava se kratki zvučni signal.

Odblokiranje grijaće ploče

Za odblokiranje grijaće ploče pritisnuti senzor ključ (5) dok se ne ugasi signalizacijska dioda (5). Nakon gašenja diode oglašava se kratki zvučni signal.

UPORABA

Sustav automatskog smanjivanja snage grijanja

Svako grijaće polje je opremljeno sustavom automatskog smanjivanja snage grijanja. Ako je sustav aktiviran, dano grijaće polje radi punom snagom u vremenu koje ovisi od izabranog stupnja snage grijanja, te nakon tog vremena prelazi na taj stupanj snage grijanja.

Sustav automatskog smanjivanja snage aktiviramo tako da biramo stupanj snage grijanja pomoću senzora (-)(3) dok se na zaslonu ne pojavi „9” (2) nakon toga pritiskanjem (+) (4) povećavamo razinu do „A” i tada pomoću senzora (-)(3) podešavamo razinu redukcije snage. Ako se kod brojke na zaslonu (2), s desne donje strane, nalazi točka, to znači da je sustav automatskog smanjivanja snage aktivan.

Ako u vremenu 10 sekundi počnemo podešavati snagu grijanja dodirivanjem senzora (-) (3), sustav automatskog smanjivanja snage grijanja je aktivan, a točka kod razine snage svijetli dok je sustav aktivan.

Sad možemo u svakom trenutku promijeniti postavke stupnja snage grijanja na način koji je opisan u poglavlju „Podešavanje stupnja snage grijanja”.



Ako počnemo podešavati stupanj snage grijanja tek nakon 10 sekundi, gasi se točka kod pokazatelja snage, sustav automatskog smanjivanja snage nije aktivan.



Ako ne želimo aktivirati sustav automatskog smanjivanja snage grijanja, najbolje je početi izbor stupnja snage grijanja od senzora (+)(4).

Stupanj snage grijanja kuhanja	Vrijeme brzog kuhanja (min)
1	1'11"
2	2'44"
3	4'47"
4	5'28"
5	6'29"
6	1'11"
7	2'44"
8	2'44"
9	-

UPORABA

Pokazatelj preostale topline

Nakon završetka kuhanja, u keramičkom staklu je prisutna toplotna energija koju zovemo preostalom toplinom. Pokazivanje preostale topline odvija se na dva načina. Nakon isključivanja grijaćeg polja ili cijelog uređaja, kad temperatura prelazi 65°C, na odgovarajućem pokazatelju pojavljuje se poruka „H”. Poruka preostala topline je prikazivana tako dugo dok je temperatura grijaćeg polja viša od 65°C.

Kad temperatura padne ispod 65°C pokazatelj preostale topline se gasi. Ako tijekom prikazivanja preostale topline s temperaturom višom od 65°C dođe do prekida napajanja, poslije povratka napajanja u uređaj pokazatelj preostale topline će treperiti. Pokazatelj preostale topline će treperiti na zaslonu dok ne istekne maksimalno vrijeme hlađenja ili dok ne izaberemo i uključimo grijaće polje.



Dok je aktivan pokazatelj preostale topline zabranjeno je dodirivanje grijaćeg polja s obzirom na mogućnost opekline, zabranjeno je postavljanje na njemu drugih predmeta osjetljivih na toplinu!



U slučaju isključivanja iz struje pokazatelj preostale topline „H“ nije vidljiv. Bez obzira na to grijaća polja još uvijek mogu biti vruća!

Ograničavanje vremena rada

Za bolju pouzdanost rada grijaća ploča ima opciju ograničavanja vremena rada za svako grijaće polje. Maksimalno vrijeme rada određuje se u odnosu na zadnji izabrani stupanj snage grijanja.

Ako duže vrijeme ne mijenjamo stupanj snage grijanja (vidi tabelu), tada je pripadajuće grijaće polje automatski isključeno i aktivira se pokazatelj preostale topline. Ipak možemo u svakom trenutku uključiti i koristiti pojedina grijaća polja u skladu s uputama za uporabu.

Stupanj snage grijanja	Maksimalno radno vrijeme u satima
1	10
2	5
3	5
4	4
5	3
6	2
7	2
8	2
9	1

Isključivanje cijele grijaće ploče

Grijaća ploča radi kad je uključeno najmanje jedno grijaće polje. Pridržavanjem glavnog senzora (1) oko 3 sekunde isključujemo polje i isto se dešava sa svakim uključenim poljem, ili pridržavamo glavni senzor (1) oko 5 sekundi i isključujemo cijelu ploču. Na pokazatelju grijaćeg polja (2), koje je bilo aktivno, svijetli slovo „H” - simbol preostale topline.

ČIŠĆENJE I ODRŽAVANJE

Briga korisnika za svakodnevnu čistoću i odgovarajuće održavanje imaju značajan utjecaj na produžavanje razdoblja pouzdanog rada bez kvara.



Prilikom čišćenja staklokeramičke ploče obvezuju ista pravila kao i kod staklenih površina. Ni u kojem slučaju ne koristiti abrazivna ili agresivna sredstva za čišćenje, niti pijesak za ribanje ili spužve s hrapavom površinom.

Ploču ne čistiti opremom za parno čišćenje.

Čišćenje nakon svake uporabe

- **Blaže nečistoće koje se nisu zapekle** obrisati vlažnom krpom bez sredstva za čišćenje. Upotreba sredstva za čišćenje posuđa može uzrokovati nastajanje plavkastih mrlja. Takve tvrdokorne mrlje ne možemo uvijek ukloniti tijekom prvog čišćenja, čak i ako koristimo specijalna sredstva za čišćenje.
- **Tvrdokornu, zapečenu nečistoću uklanjamo oštrom strugalicom. Nakon toga grijaću površinu prebrisati vlažnom krpom.**

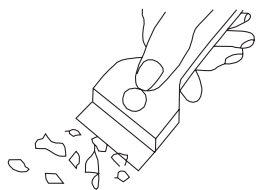

Strugalica za čišćenje ploče

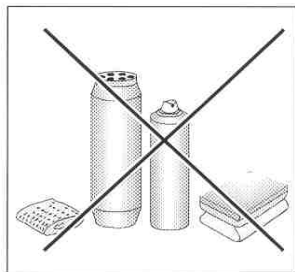

Uklanjanje mrlja

- **Svijetle mrlje biserne boje (ostaci aluminija)** uklanjati z grijaće ploče pomoću specijalnog sredstva za čišćenje. Ostatke kamenca (koje stvara kipuća voda) možemo ukloniti octom ili specijalnim sredstvom za čišćenje.
- Prilikom uklanjanja šećera, jela koja sadržavaju šećer, sintetičkih materijala i aluminijske folije zabranjeno je isključivanje danog grijaćeg polja! Odmah ostrugati ostatke (dok su vrući) oštrom strugalicom s vrućeg grijaćeg polja. Nakon uklanjanja zaprljanija možemo isključiti ploču, a kad se ohladi dodatno očistiti specijalnim sredstvom za čišćenje.

Specijalna sredstva za čišćenje možemo kupiti u trgovačkim centrima, specijalnim elektrotehničkim prodavaonicama, drogerijama, prehrambenim trgovinama i salonima s kuhinjskim namještajem. Oštre strugalice nabaviti u trgovinama s alatom ili s građevinskom opremom, ali i u prodavaonicama s opremom za bojanje.

ČIŠĆENJE I ODRŽAVANJE

Nikad ne nanositi sredstvo za čišćenje na vruću ploču. Najbolje je ostaviti sredstva za čišćenje da se lagano osuše i tek nakon toga ih obrisati mokrom krpom. Potencijalne ostatke sredstva za čišćenje obrisati vlažnom krpom prije ponovnog zagrijavanja. U suprotnom mogu nagrizati površine.

U slučaju nepravilnog postupanja sa staklokeramičkom pločom ne preuzimamo odgovornost u okviru jamstva!

Pozor!

Ako zbog bilo kojeg razloga nije moguće upravljanje upaljenom pločom, isključiti glavni prekidač ili izvaditi odgovarajući osigurač i obratiti se servisu.

Pozor!

U slučaju pojave pukotina ili lomova na staklokeramičkoj površini odmah isključiti ploču i isključiti iz električne mreže. Isključiti osigurač ili izvući utikač iz utičnice. Nakon toga se obratiti servisu.

Periodični pregledi

Osim redovitog održavanja čistoće ploče:

- obavljati periodične kontrole funkcioniranja upravljačkih elemenata i radnih komponenata ploče. Nakon isteka jamstva, najmanje jednom svake dvije godine naručiti u servisnoj točki tehnički pregled ploče,
- ukloniti potvrđene eksploatacijske mane,
- vršiti periodično održavanje radnih komponenata ploče.

Pozor!

Sve popravke i regulacije obavljaju odgovarajuće servisne točke ili instalater koji posjeduje potrebna ovlaštenja.

POSTUPAK U HITNIM SLUČAJEVIMA

U svakoj hitnoj situaciji:

- isključiti radne elemente ploče
- isključiti iz električne mreže
- prijaviti za popravak
- neke sitne kvarove korisnik može samostalno ukloniti pomoću napomena koje su navedene u nižoj tablici. Prije nego što se obratite centru za korisnike ili servisu provjerite sljedeće točke u tablici.

PROBLEM	UZROK	POSTUPAK
1. Uređaj ne radi	- prekid napajanja strujom	- provjeriti osigurač u kućnoj instalaciji, pregoreni promijeniti
2. Uređaj ne odgovara na unesene postavke	- upravljačka ploča nije uključena	- uključiti
	- prekratko pritiskanje tipke (kraće od sekunde)	- tipke pritiskati nešto duže
	- istovremeno pritiskanje više tipki	- uvijek pritiskati samo jednu tipku (osim kod isključivanja grijaćeg polja)
3. Uređaj ne reagira i ispušta dugi zvučni signal	- uključena je zaštita za djecu (blokada)	- isključiti zaštitu za djecu (blokadu)
4. Uređaj ne reagira i ispušta dugi zvučni signal	- nepravilno korištenje (pritisnuti neodgovarajući senzori ili prebrzo pritiskanje)	- ponovno uključiti ploču
	- senzor(i) zakriven(i) ili prljav(i)	- otkriti ili očistiti senzore
5. Isključuje se cijeli uređaj	- nakon uključivanja nikakve postavke nisu unesene duže od 10 s.	- ponovo uključiti upravljačku ploču i odmah unijeti podatke
	- senzor(i) zakriven(i) ili prljav(i)	- otkriti ili očistiti senzore
6. Jedno grijaće polje se isključuje	- ograničenje radnog vremena	- ponovo uključiti grijaće polje
	- senzor(i) zakriven(i) ili prljav(i)	- otkriti ili očistiti senzore
7. Ne pali se pokazatelj preostale topline, a grijaća polja su još uvijek vruća.	- prekid napajanja strujom, uređaj je isključen iz mreže	- pokazatelj preostale topline se ponovno aktivira tek nakon najbližeg uključivanja i isključivanja upravljačke ploče
8. Pukotina u keramičkoj ploči	 Opasnost! Odmah isključiti ploču iz mreže (osigurač). Obratiti se najbližem servisu.	
9. Ako kvar još nije uklonjen.	Odmah isključiti keramičku ploču iz mreže (osigurač!). Obratiti se najbližem servisu. Važno! Vi ste odgovorni za ispravno stanje uređaja i pravilnu uporabu u kućanstvu. Ako se zbog pogrešne uporabe obratite servisu u jamstvenom razdoblju, i tako snosite troškove popravka. Ne odgovaramo za štete uzrokovane nepridržavanjem ovih uputa.	

TEHNIČKI PODACI

Nazivni napon:	230/400V 3N~50 Hz
Nazivna snage ploče	6,5 kW
Model	PBP4VQ247FN (VH 6040)
- grijaće polje: 2 x Ø 145 mm	1200 W
- grijaće polje: 1 x Ø 180 mm	1800 W
- grijaće polje: 1 x Ø 210	2300 W
Dimenzije:	592 x 522 x 50;
Težina:	ca. 7,8 kg;

Ispunjava norme EN 60335-1; EN 60335-2-6 koje obvezuju u Europskoj Uniji.

SPOŠTOVANI KUPEC,

*Plošča je pojem izjemne enostavnosti uporabe in visoke učinkovitost.
Ko enkrat preberete navodila, delo s ploščo ne bo problem.*

Vsaka plošča, ki zapusti proizvodni obrat, je pred pakiranjem na kontrolnih mestih temeljito preverjena z vidika varnosti in funkcionalnosti.

*Prosimo, da pred začetkom uporabe naprave pozorno preberite navodila za uporabo.
Zagotavljanje usklajenosti z vsebino v navodilih vas bo ščitilo pred neustrezno uporabo.*

*Navodilo je treba shraniti in hraniti tako, da ga boste imeli vedno pri roki.
Skrbno upoštevajte navodila za uporabo, da preprečite kakršnokoli nezgodo.*

Pozor!

Napravo začnite uporabljati šele, ko preberete ta navodila in jih popolnoma razumete.

*Naprava je zasnovana izključno kot naprava za kuhanje.
Vsaka druga vrsta uporabe (npr. za ogrevanje prostorov) je neskladna z njeno
namembnostjo in je lahko nevarna.*

*Proizvajalec si pridržuje pravico uvedbe sprememb, ki nimajo vpliva na delovanje
naprave.*

Izjava proizvajalca

Proizvajalec s tem izjavlja, da ta izdelek izpolnjuje temeljne zahteve spodaj navedenih evropskih direktiv:

- *niskonapetostne direktive 2006/95/ES,*
- *direktive o elektromagnetni združljivosti 2004/108/ES,*
- *direktive o okoljsko primerni zasnovi 2009/125/ES,*

*zato je bil ta izdelek označen **CE** in je bila zanj izstavljena **izjava o skladnosti**
predložena organom nadzora trga.*

KAZALO

Temeljne informacije.....	23
Varnostna navodila.....	25
Opis izdelka.....	29
Instalacija.....	30
Uporaba.....	34
Čiščenje in vzdrževanje.....	42
Ravnanje v primerih okvar.....	44
Tehnični podatki.....	45

NAVODILA ZA ZAGOTAVLJANJE VARNOSTI UPORABE

Opozorilo. Naprava in dostopni deli le-te postanejo tekom uporabe vroči. Posebna pozornost mora biti namenjena možnosti dotika grelnih elementov. Otroci, mlajši od 8 let, se morajo nahajati daleč stran od štedilnika, če niso pod stalnim nadzorom.

To napravo lahko uporabljajo otroci, stari 8 let in več, ter osebe z zmanjšanimi telesnimi, čutnimi ali duševnimi sposobnostmi in osebe s pomanjkanjem izkušenj in znanj, če se ta uporaba odvija pod nadzorom odgovorne osebe ali skladno z navodilom za uporabo naprave, če za to poskrbi oseba, odgovorna za varnost teh oseb. Bodite posebej pozorni na otroke, da se ne bodo igrali z napravo. Čiščenja in vzdrževalnih opravil ne smejo opravljati otroci, če niso pod nadzorom.

Opozorilo. Segrevanje masti in olja na kuhinjski plošči brez nadzora je lahko nevarno in lahko povzroči požar.

NIKOLI ne skušajte gasiti ognja z vodo; izklopite napravo in nato prekrijte plamen npr. s pokrovko ali negorljivo odejo.

Opozorilo. Nevarnost požara: ne postavljajte stvari na kuhhalno površino.

Opozorilo. Če je površina plošče počena, izklopite tok, da preprečite električni udar.

Naprave ne sme upravljati z uporabo zunanje ure ali neodvisnega sistema daljinskega upravljanja.

Za čiščenje plošče se ne sme uporabljati opreme za čiščenje s paro.

NAVODILA ZA ZAGOTAVLJANJE VARNOSTI UPORABE

- Pred prvo uporabo keramične plošče preberite navodila za uporabo. Na ta način si zagotovimo varnost in preprečimo poškodovanje plošče.
- Če se keramično ploščo uporablja v neposredni bližini radia, televizije ali drugega oddajnika, je treba preveriti, ali je zagotovljena pravilnost delovanja kontrolnega zaslona plošče.
- Ploščo sme priklopiti izključno ustrezno pooblaščen inštalater - električar.
- Ne sme se nameščati plošče v bližini hladilnih naprav.
- Pohišstvo, v katerega se vgradi plošča, mora biti odporno na temperature okoli 100°C. To velja za furnirne obloge, površine iz plastičnih mas, lepila in lake.
- Ploščo se sme uporabljati šele po ustrezni vgradnji le-te. Na ta način je onemogočen dotik elementov pod električno napetostjo.
- Popravila električnih naprav smejo izvajati izključno ustrezno kvalificirani strokovnjaki. Nestrokovna popravila so vir resnih nevarnosti za uporabnika.
- Naprava je odklopljena od električnega omrežja le tedaj, ko je izklopljena varovalka ali je iz vtičnice izvlečen vtič.
- Vtič napajalnega voda mora biti po vgradnji plošče dostopen.
- Bodite posebej pozorni na otroke, da se ne bodo igrali z napravo. Kajti otrok lahko prevrne posodo ali lonec s kuhajočo se jedjo in se popari.
- Grelna polja se po vklopu hitro segrejejo. Prav zato se sme grelna polja vklopiti šele po namestitvi nanj posode za kuho. Na ta način tudi preprečimo nepotrebno porabo električne energije.
- V elektronskem sistemu vgrajeni indikator segretosti plošče po zaključku kuhanja kaže, ali je plošča ostala vklopljena oziroma ali je še vroča.
- V primeru izpada električne napetosti se brišejo vse nastavitve in prikazi. Po povrnitvi napetosti v omrežje je potrebna previdnost, kajti plošče, ki so bile segrete pred izpadom napetosti, indikator več ne kontrolira.
- Če se vtičnica nahaja v bližini grelnega polja, je treba paziti, da se vod štedilnika ne bo dotikal segrelih mest.
- Ne uporabljajte posod iz plastike ali aluminijaste folije. Le-te se topijo pri visokih temperaturah in lahko poškodujejo keramično steklo.
- Sladkor, artikli iz citronske kisline, sol itd. v trdnem ali tekočem stanju ter plastični artikli ne smejo prihajati v stik s segretim grelnim poljem.
- Če zaradi nepazljivosti sladkor ali plastika pride v stik z grelnim poljem, se v nobenem primeru ne sme izklopiti plošče, pač pa je treba postrgati z nje sladkor ali plastiko z ostrim strgalom. Ščitite roke pred opeklinami in poškodbami.
- Pri uporabi keramične plošče uporabljajte samo posode in lonce s ploščatim dnom brez robov in ostrin, v nasprotnem primeru lahko pride do trajnih poškodb stekla.
- Grelna površina keramične plošče je odporna na termični šok. Ni občutljiva niti na mrzlost, niti na vročino.
- Ne dopuščajte padcev predmetov na steklo. Točkovni udarci, npr. padec stekleničke z začimbami, lahko v določenem primeru povzročijo počenje in odkrušenje keramične plošče.
- Skozi poškodovana mesta lahko prekipela tekočina ob kuhanju prodre do delov keramične plošče pod napetostjo.

VARNOSTNA NAVODILA

- Upoštevati je treba navodila v zvezi z vzdrževanjem in čiščenjem keramičnega stekla. V primeru nepravilnosti pri ravnanju z njo, odgovarjamo iz naslova garancije
- Uporaba naprave za kuhanje in peko povzroča oddajanje toplote in vlage v prostoru, v katerem je naprava nameščena. Prepričajte se, da je kuhinjski prostor dobro zračen; treba je imeti odprte naravne ventilacijske odprtine ali vgraditi sredstva mehanske ventilacije (napa z mehansko ventilacijo).
- Dolgotrajna intenzivna uporaba naprave lahko zahteva dodatno zračenje, na primer odprtje okna ali povečanje učinkovitosti ventilacije, npr. povečanje učinkovitosti mehanske ventilacije, če je vgrajena.

KAKO VARČEVATI Z ENERGIJO



Kdor odgovorno uporablja energijo ne le zmanjša izdatke, pač pa tudi neposredno prispeva k stanju naravnega okolja. Zato pomagajmo, varčujmo z

električno energijo! A dosegamo to na naslednji način:

- **Uporaba pravih posod za kuho.**

Z uporabo loncev in posod s ploščatim in debelim dnom privarčujemo do 1/3 električne energije. Treba je uporabljati pokrovke, v nasprotnem primeru lahko poraba energije poskoči do štirikrat!

- **Izbor posode za kuhanje mora ustrezati površini grelnega polja.**

Posoda za kuhanje nikoli ne sme biti manjša od površine grelnega polja.

- **Skrb za čistočo grelnih polj in spodnjih površin posod.**

Onesnaženost ovira prenos toplote - močno ožgano nečistočo je pogosto možno odstraniti edinole s sredstvi, ki so zelo obremenjujoča za okolje.

- **Ogibanje nepotrebni kujanju pod pokrovke.**

- **Nevgraditev plošče v neposredni bližini hladilnikov/zamrzovalnikov.**

Poraba energije se zaradi tega po nepotrebni poveča.

RAZPAKIRANJE



Naprava za čas celotnega transporta zaščitena z embalažo. Po razpakiranju naprave Vas prosimo, da elemente embalaže odstranite na okolju prijazen način.

Vsi materiali, uporabljeni za embalažo, so okolju prijazni, v celoti jih je možno reciklirati, kar je označeno z ustreznim simbolom.

Pozor! Embalažna materiale (polietilenske vrečke, kose polistirena, itd.), je treba pri razpakiranju hraniti izven dosega otrok.

ODSTRANJANJE IZRABLJENIH NAPRAV

Ta naprava je označena skladno z evropsko direktivo 2012/19/EU in poljskim zakonom o odpadni električni in elektronski opremi s prečrtanim zabojsnikom za odpadke.



Taka oznaka obvešča, da se zadevne opreme po odrabi ne sme odlagati skupaj z drugimi gospodinjskimi odpadki.

Uporabnik jo je dolžan oddati subjektu, specializiranemu za zbiranje odpadne električne in

elektronske opreme. Ti zbiralci odpadkov, v tem lokalna zbirna mesta, trgovine in občinske enote, tvorijo ustrezn sistem, ki omogoča sprejem te odrabljene opreme.

Ustrezno ravnanje z odpadno električno in elektronsko opremo pomaga preprečiti zdravju ljudi in stanju naravnega okolja škodljive posledice, izhajajoče iz prisotnosti v njej nevarnih sestavin in iz neustreznega skladiščenja in predelave take opreme.

OPIS IZDELKA

Opis plošče

Grelno polje – zadnje levo
Ø 145mm

Dvojno grelna polje – zadnje desno
Ø 180mm

Dvojno grelna polje – sprednje levo
Ø 210mm

Grelno polje – sprednje desno
Ø 145mm

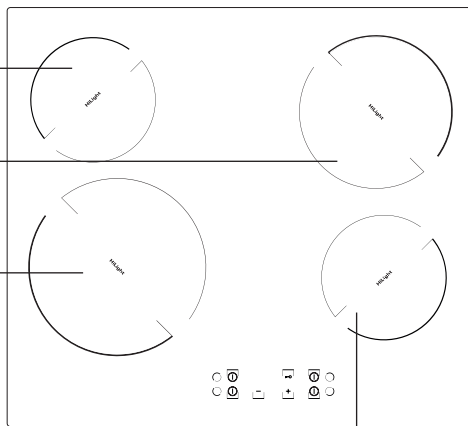

Panel za upravljanje

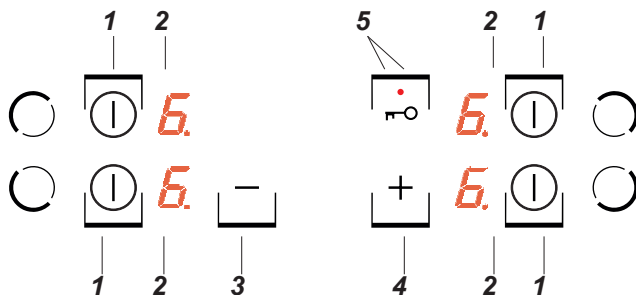

1. Senzor vklopi/izklopi/aktivacije grelnega polja
2. Indikator grelnih polj
3. Senzor minus
4. Senzor plus
5. Senzor ključ s signalizacijsko diodo LED,

INSTALACIJA

► Priprava pohištvenga pulta za vgradnjo plošče

- Debelina pohištvenga pulta mora znašati od 28 do 40 mm, globina pa min. 600 mm. Pult mora biti ploščat in natančno nameščen v vodoravno lego. Pult je treba zatesniti in zaščiti ob robu pri steni pred zalitjem in vlago.
- Razdalja od roba odprtine v pultu do sprednjega zunanjega roba pulta mora znašati min. 60 mm, do roba pulta ob steni pa min. 50 mm.
- Oddaljenost roba odprtine od bočne stranice pohištvenga elementa mora znašati najmanj 55 mm.
- Pohištvo za vgradnjo štedilnika vanj mora biti prevlečeno z materiali in oblepljeno z lepilom, odpornim na temperaturo 100°C. Neizpolnjevanje tega pogoja ima lahko za posledico deformiranje površine ali odlepitev obloge.
- Robove odprtine je treba zaščititi z materialom, odpornim na absorpcijo vlage.
- Odprtina v pultu mora imeti dimenzije kot na sl. 1.
- Pod spodnjo stranjo plošče je treba pustiti vsaj 25 mm prostega prostora, da se omogoči pravilno kroženje zraka in prepreči pregrete površine okoli plošče.

1

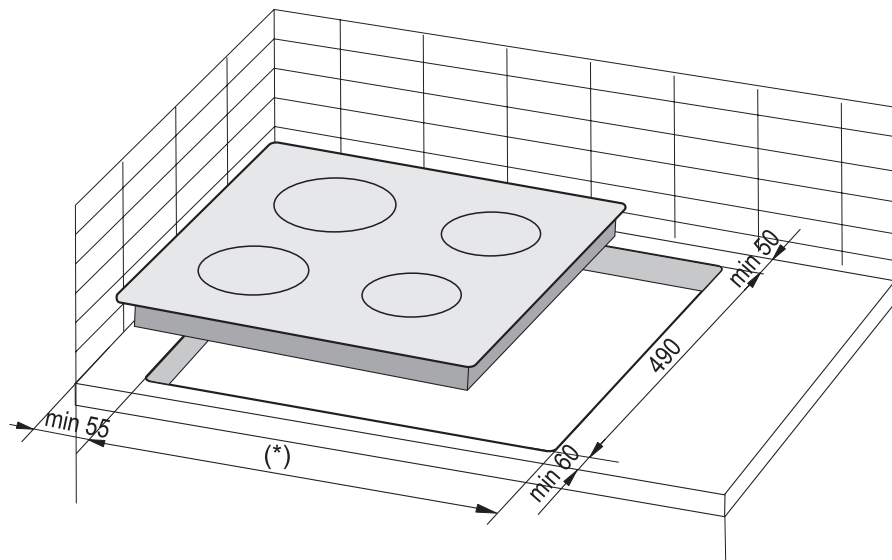

(*) 560 mm za plošče 600 mm

INSTALACIJA

Opozorilo. Tekom vgrajevanja plošče v pult je treba v pult kuhinjske omarice vgraditi pregradno polico kot prikazano na sliki zraven. Če bo plošča nameščena nad pečico, za vgradnjo plošče ni potrebno montirati pregradne police.

Če je plošča vgrajena v pult kuhinjske omarice nad predalom, je treba spodnji okrov plošče prekriti z leseno ploščo ali z zaščitno podlogo za keramične ploščice.

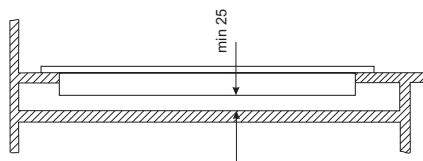

Vgradnja v pult kuhinjske omarice.

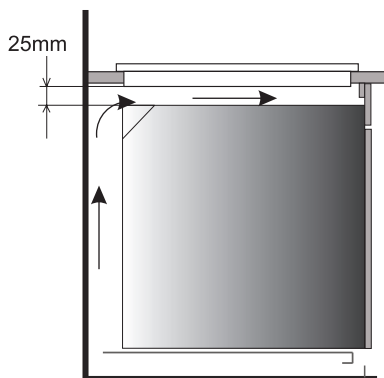

Vgradnja v pult kuhinjske omarice nad pečico



Prepovedano je montirati ploščo nad pečico, ki je brez ventilacije.



Priključni vod je treba prepeljati tako, da se ne bo dotikal spodnjega okrova.

INSTALACIJA

Namestitev tesnila

Odvisno od modela je, ali je tesnilo namestil proizvajalec (slika 1)

Če proizvajalec ni namestil tesnila, postopajte tako, kot je opisano spodaj:

Pred vgradnjo naprave v odprtino v delovnem pultu je treba na spodnji del plošče namestiti tesnilo, ki je priloženo izdelku (slika 2).

V ta namen najprej s tesnila odstranite zaščitno folijo, nato pa ga prilepite čim bližje robu plošče (slika 3,4).

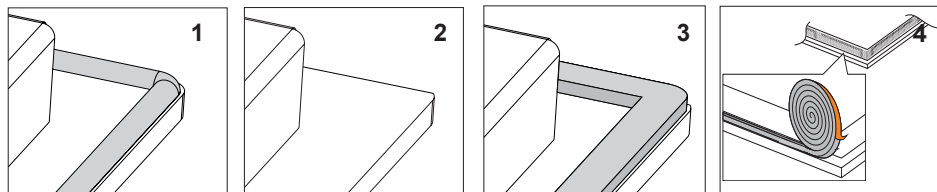

Montaža naprave brez tesnila je prepovedana.

Ploščo postavite v odprtino v pohištvu, vanjo jo postavite simetrično, tako, da so reže med kuhhalno ploščo in robom kuhinjskega pulta enake na vseh straneh (slika 5).

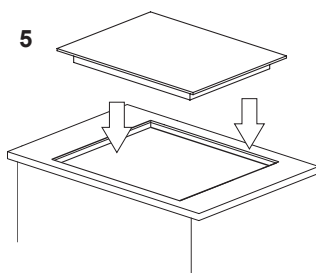

▶ Inštalacija plošče

- povezati ploščo z električnim vodom skladno s priloženo shemo povezav,
- očistiti pult prahu, ploščo vložiti v odprtino in jo močno pritisniti v pult.

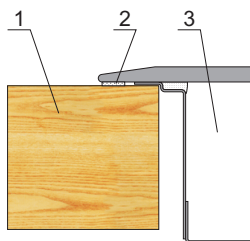

- 1 – pult
- 2 – tesnilo plošče
- 3 - keramična plošča

INSTALACIJA

► Priklop plošče na električno napeljavo

Pozor!

Priklop na napeljavo sme opraviti izključno kvalificirani monter z ustreznim dovoljenjem. Prepovedano je samovoljno izvajati predelave ali spremembe na električni napeljavi.

► Navodila za inštalaterja

Plošča je tovarniško prilagojena za napajanje z izmeničnim dvofazni tokom (400 V 3N ~50 Hz). Prilagoditev plošče za napajanje z enofaznim tokom (230 V) je možna z izvedbo ustreznih mostičev na priključku skladno s shemo povezav. Shema povezav se nahaja tudi na spodnjem delu spodnjega okrova. Dostop do priključne letve je možen po snetju pokrova na spodnjem okrovu. Treba je paziti na to, da se izbere pravilni priključni vod upoštevaje vrsto priklopa in in nazivno moč plošče.

Priključni kabel je treba montirati v razbremenilnik.

Pozor!

Ne pozabite priklopiti zaščitno žilo v vtičnico priključne letve, označene z oznako . Električna napeljava za napajanje plošče mora biti zavarovana z ustrezno izbrano zaščito ali, po zavarovanju napajalne linije, z ustreznim izklopnim stikalom, ki omogoča prekinitve napajanje v sili.

Pred priklopom plošče na električno napeljavo se je treba seznaniti z informacijami, nahajajočimi se na nazivni ploščici in na priklopni shemi.

POZOR! Inštalater ima obveznost izdati uporabniku "potrdilo o priklopu štedilnika na električno napeljavo" (obrazec le-tega se nahaja v garancijskem listu).

Način priklopa plošče, ki je neskladen s prikazanim na shemi, lahko povzroči poškodovanje le-te.

INSTALACIJA

SHEMA MOŽNIH POVEZAV Pozor! Napetost grelnih elementov 230V

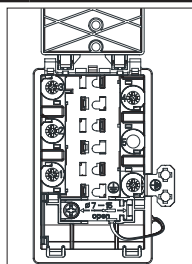

Pozor! V primeru vsake od povezav mora biti zaščitna žila povezana s terminalom \oplus

Priporočena vrsta priklopnega voda

1	Za omrežje 230 V enofazni priklop z nevtralno žilo, mostič povezuje zatiska 1-2, nevtralna žila na 4, zaščitna žila na \oplus	1N~		HO5VV-F3G4 3X 4 mm ²
2*	Za omrežje 400/230V dvofazni priklop z nevtralno žilo, nevtralna žila na 4, zaščitna žila na \oplus	2N~		HO5VV-F4G2,5 4X2,5mm ²
3*	Za omrežno 400/230V trifazno povezavo z nevtralno na 4, zaščitna žila na \oplus	3N~		HO5VV-F5G1,5 5X1,5mm ²
L1=R, L2=S, L3=T, N=zatisk nevtralne žile, \oplus =zatisk zaščitne žile				

* V primeru 3-fazne hišne napeljave 400/230V, preostalo žilo priklopiti na zatisk:3, ki ni povezan z notranjo napeljavo plošče.

UPORABA

Pred prvim vklopom plošče

- Najprej je treba temeljito očistiti keramično ploščo. Keramično ploščo je treba obravnavati kot stekleno površino.
- Pri prvi uporabi lahko pride do prehodne izločitve vonjav, zato je treba vklopiti ventilacijo v prostoru ali odpreti okno.
- izvesti opravila v zvezi s štedilnikom ob upoštevanju varnostnih navodil.

UPORABA

Keramična grelna plošča je opremljena s senzorji, ki se jih upravlja s prstnimi dotiki označenih mest na površini.

Vsaka ponastavitev senzorja se potrdi z zvočnim signalom.

Treba je paziti na to, da se pri vklopjanju in izklopjanju ter pri nastavitvah stopnje moči gretja **vedno pritiska samo na en senzor**. V primeru istočasnega pritiska na večje število senzorjev (razen v primeru izklopa grelnega polja) sistem ne upošteva vnesenih upravljalnih signalov, a pri dolgotrajnem pritiskanju sproži signaliziranje napake.

Ustrezne posode za kuho

Za štedilnike s keramično ploščo so na voljo posebej testirane posode za kuho in peko. Slediti je treba navodilom proizvajalcev le-teh.

Posode za kuho z dnom iz aluminija ali bakra lahko pustijo na plošči barvne sledi, ki jih je zelo težko odstraniti. Posebna pazljivost je potrebna v primeru emajliranih posod, ki lahko v primeru nenamernega zavretja vsebine v njih povzročijo nepopravljivo škodo. Za doseg optimalne porabe energije, optimalnih časov kuhanja, pa tudi v cilju preprečitve sežganja izkipele vsebine na plošči, je treba upoštevati naslednja navodila.

Dno lonca:

Posoda za kuho / peko mora imeti stabilno, ravno dno, saj lahko dno z ostrimi robovi, izboklinami ali zoglenelimi ostanki hrane opraska keramično ploščo in učinkuje nanjo abrazivno!

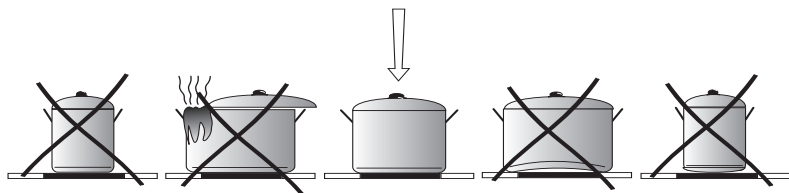

Velikost posode:

Premer dna lonca ali ponve se mora kar se da natančno ujemati s premerom grelnega elementa plošče.

Pokrov posode:

Pokrov na loncu preprečuje uhajanje toplote, s čemer skrajšuje potrebni čas gretja in zmanjšuje porabo električne energije.

UPORABA

Panel za upravljanje

Po priklopu plošče na električno omrežje, se mora prižgati dioda nad senzorjem ključ (5), po čemer je potrebno s pritiskom na senzor (5) odblokirati ploščo dokler se dioda nad tem senzorjem ne ugasne, potem pa lahko zaženemo keramično ploščo.



Ne sme se postavljati nobenih predmetov na površine senzorjev (lahko sprožijo ugotovitev napake), te površine je treba vzdrževati v stalnem čistem stanju.

Vklop grelne plošče

Če je grelna plošča izklopljena, so vsa grelna polja odklopljena in indikatorji ne svetijo. Z dotikom glavnega senzorja (1) vklopimo ploščo – določeno grelna polje, na indikatorju grelnega polja (2) pa se na 10 sekund prikaže „0“. Zdaj se lahko nastavi zelena stopnja grelne moči s pomočjo senzorja (+)(4) ali (-)(3) (glej Nastavitev stopnje moči gretja).



Če se v 10 sekundah ne ponastavi noben senzor, se grelna plošča izklopi. Če je aktivirano varovalo za zaščito otrok, ne bo možno vklopiti grelne plošče (glej Odblokiranje grelne plošče).

Vklop grelnega polja

Po vklopu plošče s senzorjem določenega polja (1) lahko upravljamo z grelnimi polji na naslednji način:

1. Izberite želeno grelna polje z glavnim senzorjem določenega polja (1) (ureditev senzorjev ustreza porazdelitvi grelnih polj),
2. S senzorjem (+)(4) ali (-)(3) nastavimo želeno stopnjo gretja,
3. Za spremembo nastavitve moči gretja ponovno, kot v točki 1, najprej izberemo želeno grelna polje s senzorjem izbora grelnega polja (1), nato pa nastavimo želeno stopnjo moči gretja s senzorjem (+)(4) ali (-)(3).



Če se v 10 sekundah ne ponastavi noben senzor, se grelna polje izklopi. Grelna polje je aktivno, ko cifra utripa svetleje od drugih indikatorjev, kar pomeni, da je grelna polje pripravljeno za izvajanje nastavitvev grelne moči.

UPORABA

Nastavitve stopnje moči gretja

V cilju nastavitve stopnje moči gretja moramo v prvi vrsti s senzorjem izbora grelnega polja izbrati (1) želeni grelni polji. Nato lahko takrat, ko indikator kaže grelna polje (2) "0" začnemo z nastavitvijo zelene stopnje moči gretja s pomočjo senzorja (+)(4) ali (-)(3).

Izklop enega grelnega polja

Eno grelna polje se lahko izklopi na naslednji način:

1. Izbiramo želeno grelna polje z glavnim senzorjem določenega polja (1),
 2. Nato enkrat pritisnemo senzor (+)(4) in (-)(3) ali s senzorjem (-)(3) zmanjšamo nastavev do „0“ ali pritisnemo glavni senzor določenega polja(1) približno 3 sekunde.
- Na indikatorju se prikaže črka **H** – simbol preostale segretosti.

Funkcija blokade

Funkcija blokade, ki se jo vkloplja s senzorjem ključ (5), je namenjena temu, da varuje vklopljeno grelna polje pred neželena sprememba nastavitve ali izklopom, ki bi ga lahko povzročil otrok, hišna žival, ipd.

Ko zablokiramo grelna ploščo, je od trenutka, ko so vsa grelna polja izklopljena (na indikatorjih grelnih polj se sveti „0“), grelna plošča zaščitena pred nenamernim aktiviranjem, vklop le-te je možen šele po odblokadi.



Če pride do izpada električne napetosti se blokada vklopi avtomatično.

Zablokiranje grelna plošče

Za zablokiranje grelna plošče je treba pritisniti na senzor ključ (5) in ga držati pritisnjenega vse dokler ne začne svetiti signalizacijska dioda (5).

Ko se prižge dioda, se zasliši kratek zvočni signal.

Odblokiranje grelna plošče

Za odblokiranje grelna plošče je treba pritisniti na senzor ključ (5) in ga držati pritisnjenega vse dokler signalizacijska dioda (5) ne ugasne. Po ugasnitvi diode se zasliši kratek zvočni signal.

UPORABA

Sistem avtomatskega zmanjševanja moči gretja

Vsako grelno polje je opremljeno s sistemom avtomatskega zmanjševanja moči gretja. Če se ta sistem aktivira, se dano grelno polje vklopi s polno močjo za čas, ki je odvisen od izbrane stopnje grelne moči kuhanja, nato pa se preklopi na to stopnjo grelne moči kuhanja.

Aktivacija sistema avtomatičnega zmanjšanja moči gretja nastopi z izborom stopnje moči gretja s pomočjo senzorja (-)(3) do trenutka pojavitve „9” na zaslonu (2) nato z enkratnim pritiskom na senzor (+) (4) povečamo nastavev do nivoja „A” In v tem trenutku s pomočjo senzorja (-)(3) nastavimo stopnjo na tisto, ki naj ostane kot zmanjšana moč. Če se pri številki na zaslonu (2) na desni strani spodaj nahaja pika, to pomeni, da je sistem avtomatičnega zmanjšanja moči aktiven.

Če v 10 sekundah začnemo z nastavitvijo grelne moči kuhanja z dotikanjem senzorja (-) (3), je sistem avtomatičnega zmanjšanja moči gretja aktiviran, pika pri nivoju moči pa sveti ves čas njegove aktivacije.

Zdaj lahko v katerem koli trenutku spremenimo nastavev stopnje grelne moči kuhanja na način, opisan v razdelku „Izvajanje nastavev stopnje grelne moči”.



Če začnemo z nastavitvijo stopnje moči gretja šele po 10 sekundah, se pika pri indikatorju moči ugasne, sistem avtomatičnega zmanjšanja grelne moči pa ni aktiven.



Če ne želimo aktivirati sistema avtomatskega zmanjševanja grelne moči, je izbor stopnje moči gretja najbolje začeti pri senzorju (+)(4).

Stopnja grelne moči kuhanja	Čas hitrega kuhanja (min)
1	1'11"
2	2'44"
3	4'47"
4	5'28"
5	6'29"
6	1'11"
7	2'44"
8	2'44"
9	-

UPORABA

Indikator preostale toplote

Po koncu kuhanja v keramičnem steklu ostaja toplotna energija, ki se imenuje preostala toplota. Osvetlitev indikatorja preostale toplote se izvede v dveh delih. Po izklopu grelnega polja ali cele naprave, kadar temperatura presega 65°C, se na primernem ekranu pojavi napis „H”. Prikaz preostale toplote je izpisano tako dolgo, dokler temperatura grelnega polja presega 65°C. Ko temperatura pade pod 65°C, se indikator preostale toplote izključi. Če med osvetlitvijo prikaza preostale toplote nad 65°C zmanjka napajanja, po povrnitvi napajanja v napravi indikator preostale toplote utripa. Indikator preostale toplote bo na ekranu utripal dokler ne preteče maksimalni čas ohlaiditve ali dokler se ne izbere in vklopi grelna polje.



V času, ko deluje indikator preostale toplote, se ni dovoljeno dotikati grelnega polja zaradi nevarnosti opeklin, tudi ni dovoljeno postavljati nanj predmetov, ki so občutljivi na toploto!



Tekom izpada električne napetosti indikator gretja po izklopu „H” ugasne in se ne prižge nazaj. Vendar pa so lahko grelna polja še vroča!

Omejitev časa dela

Za povečanje zanesljivosti delovanja je grelna plošča opremljena z omejevalnikom časa dela za vsakega od grelnih polj. Maksimalni čas dela se določi ustrezno zadnji izbrani stopnji grelne moči.

Če dlje časa ne spremenimo stopnje grelne moči (glej tabelo), se pripadajoče grelna polje avtomatsko izklopi in aktivira se indikator gretja po izklopu. Lahko pa tudi kadar koli vklopimo in uporabljamo posamezna grelna polja skladno z navodilom za uporabo.

Stopnja grelne moči	Maksimalni čas dela v urah
1	10
2	5
3	5
4	4
5	3
6	2
7	2
8	2
9	1

Izklop celotne grelne plošče

Grelna plošča deluje, ko je vklopljeno vsaj eno grelna polje. S pritiskom na glavni senzor (1) približno 3 sekunde izklopimo polje in je tako tudi z vsakim dodatnim poljem ali pa držimo glavni senzor(1) približno 5 sekund in izklopimo celotno ploščo. Na indikatorju grelnega polja (2), ki je bilo vklopljeno je prižgana črka „H” – simbol preostale toplote.

ČIŠČENJE IN VZDRŽEVANJE

Skrb uporabnika za tekoče vzdrževanje plošče v čistem stanju in za ustrezno konservacijo le-te pomembno vpliva na dolžino njenega brezhibnega delovanja.



Za čiščenje keramičnega stekla obvezujejo ista pravila kot v primeru steklenih površin. Nikoli ne uporabljajte abrazivnih ali agresivnih čistil in ne praškov za drgnjenje, kot tudi ne gobic z grobo površino. Za čiščenje se ne sme uporabljati opreme za čiščenje s paro.

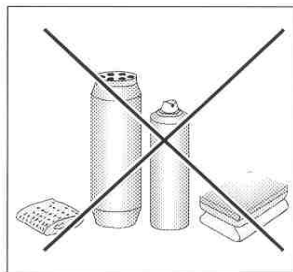

Čiščenje po vsaki uporabi

- **Rahlo, nezažgano umazanijo** odstraniti z vlažno krpico brez uporabe čistilnega sredstva. Uporaba sredstva za pomivanje posode lahko povzroči pojav modrikastih prebarvitev. Te trdovratne madeže ni vedno možno odstraniti pri prvem čiščenju, četudi se uporabi posebno čistilno sredstvo.
- **Močno sprijeto umazanijo odstraniti z ostrim strgalom. Nato grelno površino prebrisati z vlažno krpo.**

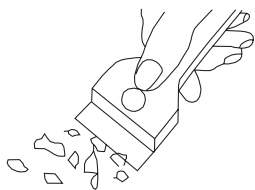

Strgalo za čiščenje plošče

Odstranjevanje madežev

- **Svetle lise bisernih odtenkov (sledí aluminija)** je možno odstraniti z ohlajene grelne plošče z uporabo posebnega čistilnega praška. Ostanke apnenca (npr. po prekipeli vodi) lahko odstranimo s kisom ali posebnim čistilnim sredstvom.
- Pri odstranjevanju sladkora, živil vsebojčih sladkor, plastike in aluminijastih folij se ne sme izklopiti danega grelnega polja! Treba je takoj z ostrim strgalom temeljito postrgati ostanke (v vročem stanju) z vročega grelnega polja. Po odstranitvi nesnage lahko izklopite ploščo in nato že ohlajeno ploščo do konca očistite s specialnim čistilnim sredstvom.

Specialna čistilna sredstva je možno kupiti v trgovinah z blagom za gospodinjske potrebe, v specializiranih elektrotehničnih trgovinah, drogerijah, v trgovinah s prehrabnenimi artikli in v salonih kuhinj. Ostra strgala je možno kupiti v hobi trgovinah ter v trgovinah z gradbeno opremo, kot tudi trgovinah s pleskarskimi pripomočki.

ČIŠČENJE IN VZDRŽEVANJE

Nikoli ne nanašajte čistilnega sredstva na vročo ploščo. Najbolje je, če pustite, da se čistilna sredstva osuše in šele potem obrišete na mokro. Po potrebi možne ostanke čistilnega sredstva obrišite z vlažno krpo pred ponovnim segretjem plošče. V nasprotnem primeru lahko učinkujejo razžirajoče.

V primeru nepravilnega ravnanja s keramično površino grelne plošče ne nosimo odgovornosti iz naslova garancije!

▶ Periodični pregledi

Poleg opravil s ciljem tekočega vzdrževanja plošče v čistem stanju je treba:

- izvajati periodične kontrole delovanja krmilnih elementov in delovnih sklopov plošče. Po poteku garancije je treba vsaj enkrat na dve leti v servisu naročiti opravitev tehničnega pregleda plošče,
- odstraniti ugotovljene napake v delovanju,
- opraviti periodična vzdrževalna opravila na delovnih sklopih plošče.

Pozor!

Če iz kakršnega koli razloga ni možno več upravljati plošče ko je le-ta vklopljena, je treba izklopiti glavno izklopno stikalo ali odviti ustrezno varovalko in se obrniti na servis.

Pozor!

V primeru nastanka razpok ali nalomov keramične plošče je treba grelno ploščo takoj izklopiti in odklopiti od omrežja. V ta namen je treba odklopiti varovalko ali izvleči vtič iz vtičnice. Nato je treba kontaktirati servis.

Pozor!

Kakršna koli popravila in regulacijska opravila sme izvajati izključno ustrezni servis ali inštalater z ustreznimi dovoljenji.

RAVNANJE V PRIMERIH OKVAR

V vsaki situaciji okvare je treba:

- izklopiti delovne sklope plošče
- odklopiti električno napajanje
- prijaviti potrebo popravila
- nekatere drobne napake lahko uporabnik sam odpravi tako, da sledi navodilom v spodnji tabeli, predno se obrnete na službo za stranke proizvajalca ali na servis, opravite preveritve po zaporednih točkah v tabeli.

PROBLEM	VZROK	POSTOPEK
1.Naprava ne dela	- prekinitev v dovajanju toka	-preveriti varovalko hišne napeljave, pregorela zamenjati
2.Naprava ne reagira vnesene vrednosti	- kontrolna plošča ni bila vklopljena	- vklopiti
	- pritisk na tipko je bil prekratek (krajši od sekunde)	- pritisk mora trajati malo dlje
	- pritisnjenih je bilo več tipk hkrati	- vedno pritisniti samo na eno tipko (razen pri izklapljanju grelnega polja)
3.Naprava ne reagira in oddaja kratek zvočni signal	- vklopljena je zaščita proti posegom otrok (blokada)	- izklopiti zaščito proti posegom otrok (blokada)
4.Naprava ne reagira in oddaja dolgi zvočni signal	- nepravilno upravljanje (pritisnjen napačni senzor ali pritisk prekratek)	- ponovno zagnati ploščo
	- senzor(-ji) prekrit(-i) ali onesnažen(-i)	- odkriti ali očistiti senzorje
5.Celotna naprava se izklaplja	- po vklopu tekem več kot 10 sekund ni vnešenih nobenih vrednosti	- ponovno vklopiti kontrolno ploščo in takoj vnesti podatke
	- senzor(-ji) prekrit(-i) ali onesnažen(-i)	- odkriti ali očistiti senzorje
6.Eno grelno polje se izklaplja	- omejitev časa dela	- ponovno vklopiti grelno polje
	- senzor(-ji) prekrit(-i) ali onesnažen(-i)	- odkriti ali očistiti senzorje
7. Ne sveti indikator gretja po izklopu, čeprav so grelna polja še vroča	- prekinitev v dovajanju toka, naprava je bila odklopljena od omrežja	- indikator gretja po izklopu bo začel delati po prvem vklopu in izklopu kontrolne plošče
8.Razpoka na keramični plošči štedilnika	 Nevarnost! Takoj odklopiti keramično ploščo od omrežja (varovalka). Obrniti se na najbližji servis.	
9.Ko napaka še vedno ni odpravljena	Odklopiti keramično ploščo štedilnika od omrežja (varovalka!). Obrniti se na najbližji servis. Pomembno! Odgovarjate za pravilno stanje naprave in za pravilno uporabo le-te v gospodinjstvu. Če zaradi napake pri upravljanju naprave pozovete servis, boste morali stroške takega obiska serviserja, četudi do tega pride v garancijskem obdobju, pokriti sami. Za škodo, povzročeno z neupoštevanjem teh navodil, žal ne moremo odgovarjati.	

TEHNIČNI PODATKI

Nazivna napetost:	230/400V 3N~50 Hz
Nazivna moč plošče:	6,5kW
Model:	PBP4VQ247FN (VH 6040)
- grelno polje: 2 x Ø 145 mm	1200 kW
- grelno polje: 1 x Ø 180 mm	1800 kW
- grelno polje: 1 x Ø 210 mm	2300 kW
Dimenzije:	592 x 522 x 50;
Teža:	ca. 7,8 kg;

Izpolnjuje zahteve standardov EN 60335-1; EN 60335-2-6, obvezujočih v Evropski uniji.
