

WHE 1041

ИНСТРУКЦИЯ ПО ЭКСПЛУАТАЦИИ RU

СТИРАЛЬНОЙ МАШИНЫ

Прежде чем включить стиральную машину, внимательно ознакомьтесь с настоящей инструкцией по ее эксплуатации!

СОДЕРЖАНИЕ

Общая информация.....	3
Указания по безопасности.....	4
Установка стиральной машины.....	8
Значение символов на этикетках одежды.....	10
Описание стиральной машины.....	11
Описание панели управления.....	12
Указания по обслуживанию.....	15
Таблица программ.....	16
Решение проблем, возникших в ходе эксплуатации стиральной машины.....	18
Очистка.....	20
Рекомендации по стирке.....	21
Техническая характеристика.....	24



Данный прибор маркируется символом перечеркнутого мусорного контейнера в соответствии с Европейской директивой **2012/19/UE** и польским законом об утилизации электроприборов и электронного оборудования.

Вышедшие из строя приборы, маркированные этим символом, нельзя выбрасывать вместе с бытовым мусором. Пользователи обязаны передавать непригодные приборы в специализированные организации, занимающиеся утилизацией электроприборов и электронного оборудования. Местные пункты приема ненужных и непригодных электроприборов, магазины и иные организации образуют систему, позволяющую утилизировать такого рода отходы. Правильное обращение с непригодными электроприборами и электронным оборудованием позволяет избежать вредных последствий для окружающей среды и здоровья людей, связанных с содержанием в них опасных веществ и ненадлежащим хранением и переработкой такого рода изделий.

ОБЩАЯ ИНФОРМАЦИЯ

Уважаемые Пользователи

С сегодняшнего дня стирка станет легче, чем когда-либо. Стиральная машина Hansa сочетает очень простое обслуживание с отличными результатами стирки. После того, как Вы прочитаете инструкцию по эксплуатации стиральной машины, у Вас не будет проблем с ее обслуживанием.

Перед упаковкой на заводе безопасность и функционирование стиральных машин проверяется на контрольно-испытательных стендах. Именно поэтому внутри машины могут быть остатки воды или влага.

Во избежание ненадлежащего обслуживания перед включением стиральной машины просим внимательно ознакомиться с настоящей инструкцией по эксплуатации и строго соблюдать все изложенные в ней указания и рекомендации.

Храните инструкцию в доступном месте, чтобы в случае необходимости она всегда была под рукой. Соблюдайте правила безопасности и меры по предотвращению несчастных случаев.



Внимание!

Стиральная машина предназначена исключительно для использования в домашнем хозяйстве для стирки текстильных изделий и одежды, пригодной для машинной стирки в растворе моющего средства.

Эксплуатация

- Разрешается эксплуатировать стиральную машину только после ознакомления с настоящей инструкцией.
- Запрещается использовать стиральную машину вне помещений и в помещениях, в которых температура может опуститься ниже 0°C.
- Не разрешайте пользоваться стиральной машиной детям и лицам, которые не ознакомились с инструкцией по ее эксплуатации.

Внимание! Температура ниже 0°C может привести к повреждению стиральной машины! В случае хранения и транспортировки машины при температуре ниже 0°C необходимо, перед эксплуатацией дать машине адаптироваться при комнатной температуре в течение 8 часов.

Производитель свидетельствует

Настоящим производитель свидетельствует, что данный бытовой прибор отвечает основным требованиям нижеприведенных директив и требований

- директива по низковольтному оборудованию 2014/35/ЕС,
- директива по электромагнитной совместимости 2014/30/ЕС
- директива по экологическому проектированию 2009/125/ЕС,
- требование „о безопасности низковольтного оборудования“ ТР ТС 004/2011,
- требование „электромагнитная совместимость технических средств“ ТР ТС 020/2011



Прибор маркируется единым знаком обращения , и на него выдан сертификат соответствия для предъявления в органы контроля за рынком.

Если электрический кабель прибора повреждён, во избежание поражений электрическим током, следует заменить его у производителя, либо обратиться в авторизованный сервисный центр.

● Моющие средства Используйте только моющие средства, предназначенные специально для автоматических стиральных машин, особенно при стирке по программе ХЛОПОК. Не разрешается использовать для стирки какие-либо средства, содержащие растворители, поскольку эти средства могут повредить отдельные детали машины и, кроме того, могут образоваться ядовитые испарения. Возникает также опасность возгорания и взрыва.

● Начало стирки Не допускайте попадания внутрь машины посторонних предметов. Необходимо обязательно убедиться, что карманы пусты, молнии и пуговицы застегнуты. Мелкие вещи поместить в мешок для стирки или в наволочку, в противном случае они могут повредиться или повредить барабан и внутренний бак. В барабан можно загружать только такое количество вещей, которое предусмотрел производитель.

УКАЗАНИЯ ПО БЕЗОПАСНОСТИ

- Панель управления Предохраняйте панель управления от попадания на нее воды.



Не кладите мокрые вещи на машину!

- Транспорт-ировка До начала работ, связанных с транспортировкой, отсоедините стиральную машину от электросети. Установите транспортировочные болты и приспособления, предохраняющие машину на время транспортировки. См. раздел УСТАНОВКА СТИРАЛЬНОЙ МАШИНЫ.

Разрешается транспортировать стиральную машину только в вертикальном положении.

- Заводской шильд Заводской шильд с основными характеристиками стиральной машины крепится на задней стенке ее корпуса, в верхней части.

- Ожоги Стеклопанель дверца барабана сильно нагревается во время стирки. Не разрешайте детям пребывать вблизи машины.

УКАЗАНИЯ ПО БЕЗОПАСНОСТИ

Проверка устойчивости

После установки стиральной машины необходимо обязательно проверить ровность ее положения и устойчивость на всех четырех ножках.

Для этого нужно надавить на каждый угол машины и убедиться, что она ни на одном из углов не качается. Правильная горизонтальная установка машины является условием ее безопасной, длительной и безаварийной работы.

Внимание! Перед первым включением необходимо подождать 3 часа, установить стиральную машину по уровню в разных плоскостях и снять транспортировочные блокировки.

Внимание! Неправильная установка по уровню, а в особенности неустойчивость стиральной машины, может стать причиной вибраций при работе машины.

Не разрешайте без надзора пользоваться прибором детям и лицам с ограниченными физическими, мануальными и умственными возможностями, не имеющим опыта и умения, до тех пор, пока они не будут обучены и ознакомлены с инструкцией по эксплуатации прибора.
Не позволяйте детям играть с прибором.

Прекращение эксплуатации

Перед утилизацией стиральную машину следует для безопасности привести в полностью нерабочее состояние. Предварительно следует вынуть штекер из гнезда электросети, а затем отрезать кабель питания. В дальнейшем следует действовать в соответствии с местными предписаниями, касающимися утилизации отходов и мусора.

Дети в возрасте до 3 лет не должны пользоваться прибором, если они не находятся под постоянным присмотром взрослых.

УСТАНОВКА СТИРАЛЬНОЙ МАШИНЫ

I. Удаление транспортировочных болтов и приспособлений, предохраняющих машину на время транспортировки (сохраните их на случай переезда или перевозки стиральной машины).

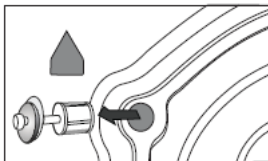

- Отвинтите при помощи ключа 4 транспортировочных болта.
- Выньте резиново-пластиковые транспортировочные распорки вместе с прокладками и болтами.
- Закройте отверстия заглушками, которые прилагаются в комплекте с машиной.



Перед запуском машины должны быть удалены все транспортировочные болты и приспособления !

II. Установка и регулировка положения стиральной машины



- Не ставьте машину на ковер или подобные покрытия!
- Пол не должен быть вогнутым или иметь наклон!
- Необходимо обращать внимание на ровность поверхности пола, чтобы стиральная машина всем своим весом твердо опиралась на ножки (не на корпус)!

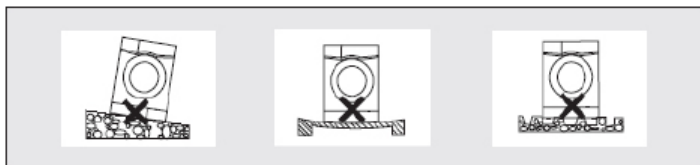

- Стиральную машину нужно установить на твёрдой и ровной поверхности.
- Ослабить пластиковую гайку (1)
- Отрегулировать положение машины путем отвинчивания/завинчивания ножек (2)
- Заблокировать гайками (1)



После установки стиральной машины необходимо обязательно проверить ровность ее положения и устойчивость. Для этого нужно надавить на каждый угол машины и убедиться, что она ни на одном из углов не качается!

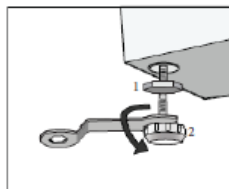

УСТАНОВКА СТИРАЛЬНОЙ МАШИНЫ

III. Подсоединение к водопроводной сети

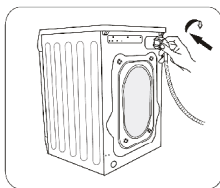
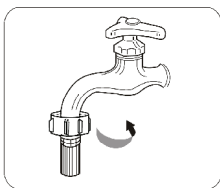
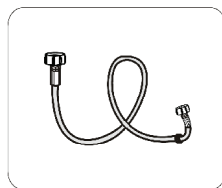

Для подсоединения стиральной машины к водопроводу используйте только новые, цельные шланги, входящие в комплект поставки. Запрещается использовать шланги, бывшие в употреблении.

Наливной шланг с уплотнением находится в барабане стиральной машины.



Давление воды мин. 0,01 МПа (0,1 бар), макс. 1 МПа (10 бар). Стиральную машину следует подсоединять к холодной воде.

- убедитесь, что шланг не перекручен и не пережат,
- проверьте герметичность соединения наливного шланга и крана,
- регулярно проверяйте состояние наливного шланга.

IV. Слив воды

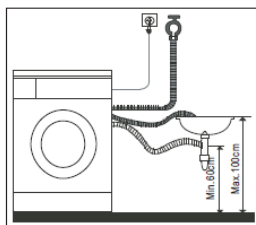

Сливной шланг находится сзади стиральной машины. Закрепите сливной шланг таким образом, чтобы он не перемещался во время работы стиральной машины (используйте для этого колено, как показано ниже). Не опускайте конец сливного шланга слишком глубоко в водосток!

V. Подсоединение к электросети

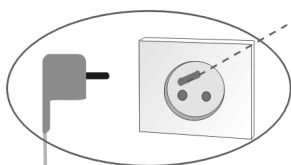

- Подсоединение стиральной машины к электрической сети (сетевая розетка) должно располагаться в доступном и удобном для пользователя месте!
- Стиральная машина должна подсоединяться к электросети только при помощи правильно установленной розетки с заземляющим контактом!
- Запрещается использовать для подсоединения удлинитель!
- По вопросу замены поврежденного кабеля питания обращайтесь в авторизованный сервис.
- В линии электропитания стиральной машины должен быть установлен предохранитель 10А.

ЗНАЧЕНИЕ СИМВОЛОВ НА ЭТИКЕТКАХ ОДЕЖДЫ

I. Стирка

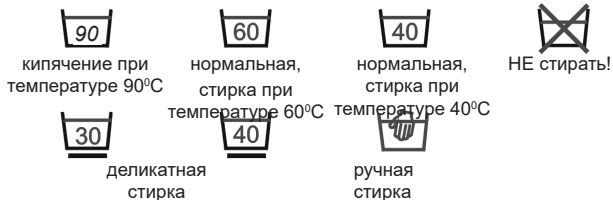

II. Химическая чистка



III. Сушка в барабанной сушилке

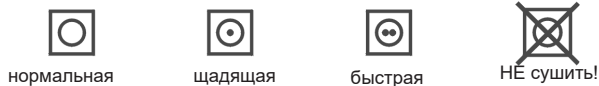

IV. Глажение



При выборе программы стирки необходимо обращать внимание на символы на этикетках одежды.

ОПИСАНИЕ СТИРАЛЬНОЙ МАШИНЫ

Отсек для моющих средств



Панель управления

Барабан

Ручка дверцы

Крышка фильтра насоса

ОПИСАНИЕ СТИРАЛЬНОЙ МАШИНЫ

Описание стиральной машины

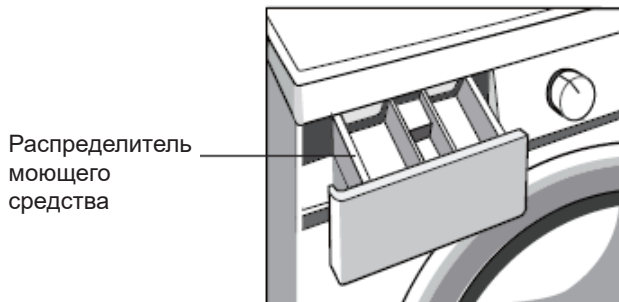
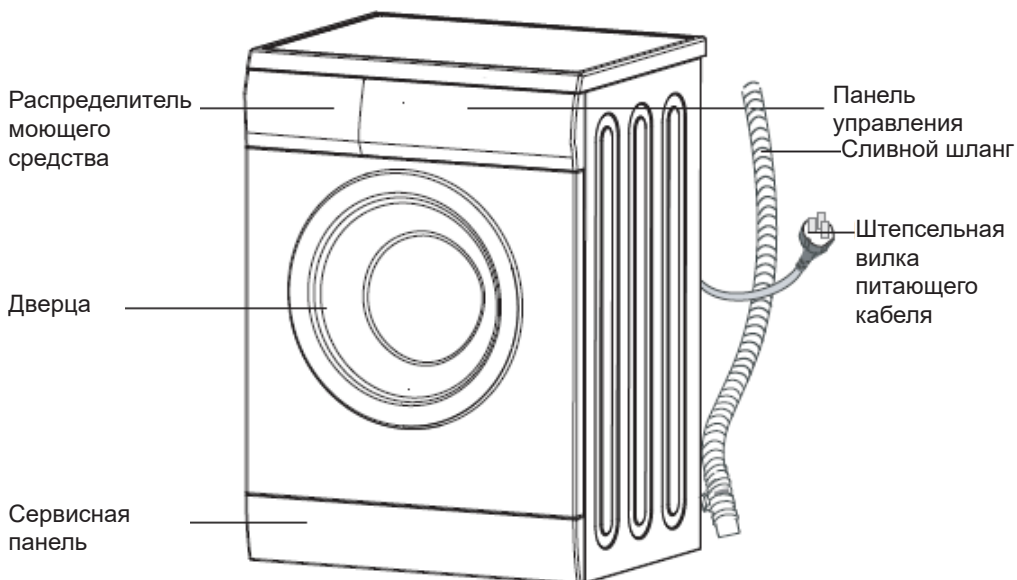

■ Аксессуары

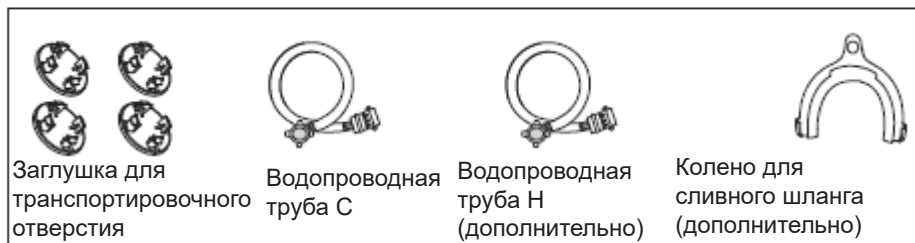

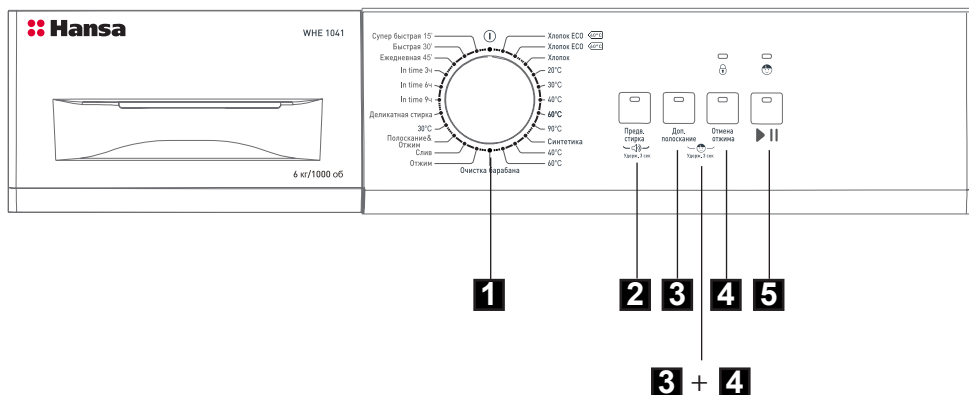

1. Программатор

Программатор позволяет пользователям выбрать программу стирки в зависимости от степени загрязнения, типа тканей и количества загруженных вещей, что обеспечивает высокое качество стирки и более эффективную работу устройства. После включения программы, параметры выбранной ранее программы при помощи переключения ручки программатора в другое положение изменить нельзя.

2. Предварительная стирка

Функция предназначена для стирки сильно загрязненного белья. Добавляется предварительная стирка одежды. Для достижения хорошего результата стирки необходимо добавить моющее средство для предварительной стирки. Функция „Предварительная стирка“ добавляет одну дополнительную стирку перед стиркой основной.

3. Дополнительное полоскание

В основном используется для белья и одежды, для которых важно минимизировать остатки моющего средства. При выборе этой функции к выбранной программе добавляется еще одно полоскание. Достигается лучшее полоскание одежды. Функция добавляется к циклу стирки одно дополнительное полоскание.

4. Отключение отжима

После выбора этой функции стиральная машина не будет отжимать белье.

5. Кнопка СТАРТ/ПАУЗА

Кнопка „Старт/пауза” служит для начала цикла стирки и дает пользователю возможность временно приостановить выполнение программы в любой момент. Во время работы стиральной машины мигает соответствующий символ хода программы, показывая конкретную фазу программы стирки. В режиме „Пауза” символы не мигают, а горят непрерывным светом. Функция „Пауза” может использоваться для замачивания белья. После запуска выбранной программы необходимо подождать около 10 минут, а затем нажать на кнопку „Старт/Пауза”. По истечении требуемого времени замачивания необходимо снова нажать на кнопку „Старт/Пауза” и стиральная машина продолжит выполнение программы. Замачивание позволяет улучшить качество стирки в случае сильно загрязненных вещей.

3+4. Блокировка от детей (Child lock)

Эту функцию можно выбрать, чтобы предотвратить ситуацию, когда несоответствующее обслуживание стиральной машины детьми во время стирки не дает ей нормально функционировать. В этом случае будет функционировать только кнопка „Выключить”. После нажатия кнопки „Включить/Выключить” стиральная машина выключится. После повторного нажатия кнопки питания машина запомнит блокировку запуска и выбранную программу.

Во время программы стирки нажать одновременно в течение 3 секунд кнопки „Дополнительная стирка” и „Выключение отжима”. Прозвучит звуковой сигнал. Кнопка „Запуск/Пауза” и поворотная ручка заблокированы. Для снятия блокировки следует нажать обе кнопки вместе в течение 3 секунд: прозвучит звуковой сигнал. После отключения от питания также будет снята блокировка запуска. Блокировка запуска не сбрасывается после окончания всех программ.

Включение/ Выключение звука

Оборудование оснащено дополнительной функцией звукового сигнала. После дезактивации функции звукового сигнала, он будет выключен.

После запуска стиральной машины следует удерживать нажатой кнопку „Предварительная стирка” в течение 3 секунд: звуковой сигнал выключится. Для возврата функции звукового сигнала следует еще раз нажать кнопку „Temp.&Spin” в течение 3 секунд. Настройка сохраняется до момента сброса. Предупреждение: После дезактивации функции звукового сигнала он будет отключен до момента повторной активации.

Функция удаления пены

Функция проверки пены: Повышенное количество пены появляется в случае использования большого количества deterгента, что неблагоприятно влияние на результат стирки и полоскания. Процедура состоит в автоматической проверке количества пены и автоматическом добавлении и одной процедуры удаления пены в момент подтверждения ее избытка.

I. Выбор программы

1. Вложить белье для стирки и добавить детергент.
2. Повернуть поворотную ручку, выбирая программу в соответствии с таблицей программ.
3. При необходимости выбрать дополнительные функции
4. Нажать на кнопку «Старт/Пауза».

II. Окончание стирки

1. Стиральная машина оповещает об окончании программы стирки звуковым сигналом, мигает светодиод "Старт / Пауза".
2. Закройте кран подачи воды.
3. Выключите стиральную машину при помощи главного выключателя .
4. Отсоедините стиральную машину от электросети.
5. Откройте дверцу барабана и выньте вещи.

III. Отмена и изменение программы

Чтобы остановить программу следует удерживать кнопку Старт/Пауза в течение 3 секунд. Затем снова можно выбрать нужную Вам программу.

ТАБЛИЦА ПРОГРАММ

Доступные дополнительные функции

Отложенный старт

Программа	Макс. темп. [°C]	Макс. скорость отжима [об./мин]	Макс. загрузка [кг]	Предварительная стирка	Дополнительное полоскание	Отложенный старт
*Хлопок ECO	40°	1000	6,0	-	+	-
*Хлопок ECO**	60°	1000	6,0	-	+	-
Хлопок	0	1000	6,0	+	+	-
Хлопок	20°	1000	6,0	+	+	-
Хлопок	30°	1000	6,0	+	+	-
Хлопок	40°	1000	6,0	+	+	-
Хлопок	60°	1000	6,0	+	+	-
Хлопок	90°	1000	5,0	+	+	-
Синтетика	0	1000	3,0	+	+	-
Синтетика	40°	1000	3,0	+	+	-
Синтетика	60°	1000	3,0	+	+	-
Очистка барабана	90°	400	-	-	-	-
Только отжим	-	1000	6,0	-	-	-
Только слив воды	-	0	-	-	-	-
Полоскание и отжим	-	1000	6,0	-	+	-
Деликатная стирка	30°	600	2,5	-	+	-
Деликатная стирка	0	600	2,5	-	+	-
Отсрочка 9ч	40°	1000	6,0	+	+	9ч
Отсрочка 6ч	40°	1000	6,0	+	+	6ч
Отсрочка 3ч	40°	1000	6,0	+	+	3ч
Ежедневная стирка 45'	30°	800	2,0	-	-	-
Ежедневная стирка 30'	20°	800	2,0	-	-	-
Ежедневная стирка 15'	0	800	2,0	-	-	-

* - стандартные программы стирки хлопчатобумажных тканей при 60 °C и 40 °C.

Это программы соответственно для стирки хлопчатобумажных тканей с обычной степенью загрязненности. Одновременно они являются наиболее эффективными программами с учетом общего расхода энергии и воды для стирки такого рода тканей.

Внимание: Фактическая температура может отличаться от заявленной температуры цикла.







** Этикетка энергетической программы (EN 60456 Ed.3)

Отсек для средств для стирки			Тип стирки				
Предварительная стирка	Основная стирка	Ополаскиватель	Продолжительность стирки [час:мин]	Потребление электроэнергии [кВт/час]	Расход воды [литры]	Количество полосканий	
I	II	III					
X	●	○	3:35	0,842	50	2	Для обеспечения лучших результатов стирки, увеличено время основной стирки.
X	●	○	3:52	1,280	50	2	Данная программа рекомендована для стирки детских вещей и одежды людей, склонных к аллергическим реакциям.
○	●	○	1:35	0,722	50	2	
○	●	○	1:19	0,284	50	2	
○	●	○	1:20	0,496	50	2	
○	●	○	1:40	0,727	50	2	Данная программа подходит для ежедневной стирки. Продолжительность времени стирки достаточно велика, достаточно высокая интенсивность стирки. Данная программа рекомендуется для стирки хлопчатобумажных изделий для повседневного использования, таких как, простыни, пододеяльники и наволочки, ночные сорочки, нижнее белье и т.д.
○	●	○	1:45	1,153	50	2	
○	●	○	2:40	1,840	50	2	
○	●	○	1:18	0,471	32	2	Данную программу можно выбрать для стирки вещей из деликатных тканей. Эта программа короче по времени по сравнению с программой стирки вещей из хлопчатобумажной ткани, а также менее интенсивная. Рекомендуется для стирки изделий из синтетики, например, рубашек, курток, а также изделий из комбинированных материалов. Программу „Синтетика“ следует выбирать для стирки занавесок и ажурных тканей и текстиля. Для стирки трикотажа следует использовать меньшее количество моющего средства ввиду его свободной петлевой структуры, а также быстрого и обильного пенообразования.
○	●	○	1:33	0,482	32	2	
○	●	○	1:43	0,770	32	2	
X	X	X	1:21	0,551	14	2	Данный режим предназначен для очистки барабана и шланга стиральной машины. Осуществляется при температуре 90°C, что обеспечивает особую чистоту выстиранных в последующем вещей. Данная программа осуществляется без загрузки стиральной машины. Добавление соответствующего количества хлорсодержащего отбеливателя обеспечит еще лучший эффект очистки барабана. Очистку можно осуществлять регулярно, в зависимости от потребностей.
X	X	X	0:12	0,030	0	-	Отдельная программа для отжима. Вода после стирки или после ополаскивания сливается перед отжимом.
X	X	X	0:01	0,001	0	-	Отдельная программа для слива воды.
X	X	○	0:31	0,050	16	1	Отдельная программа для полоскания и отжима.
X	●	○	1:00	0,247	29	2	Данную программу можно выбрать для стирки вещей из деликатных тканей. В сравнении с программой „Синтетика“ данная программа менее интенсивна и имеет меньшую скорость отжима. Рекомендуется для стирки изделий, требующих деликатной стирки.
X	●	○	0:55	0,245	29	2	
X	●	○	9ч (1:13)	0,327	32	2	
X	●	○	6ч (1:13)	0,327	32	2	Программой предусмотрена возможность настройки функции отложенного старта на 3ч, 6ч или 9ч.
X	●	○	3ч (1:13)	0,327	32	2	
X	●	○	0:45	0,308	32	2	
X	●	○	0:30	0,277	32	2	Данная программа подходит для быстрой стирки небольшого количества несильно загрязненных вещей.
X	●	○	0:15	0,028	26	2	

Внимание! Показанное после установленной программы на часах время, является прогнозом и может иметь разницу с указанной в таблице продолжительностью времени программы стирки, в зависимости от температуры, давления воды, объема стирки и т. п. Время автоматически актуализируется во время стирки, допускаются его небольшие задержки и несоответствия.

- применить моющее (ополаскивающее, отбеливающее, другое) средство для смягчения, если в этом есть необходимость
- необходимое моющее средство, без которого стирка будет неэффективна
- X применение моющих либо смягчающих средств невозможно

РЕШЕНИЕ ПРОБЛЕМ

Индикация					Описание	Причина	Способ устранения неполадки	
		Пауза/Старт	Без отжима	Предварительная Дополнительное полоскание	Проблема с замком загрузочного люка	Дверцы не закрыты.	Повторно запустить машину после закрытия дверок. Если проблема не будет устранена, обратитесь в сервисный центр.	
								Не горит
								Не горит
								Не горит
								Не горит
Мигает	Не горит	Не горит	Не горит	Не горит	Не горит	Не горит	Не горит	
		Не горит	Мигает	Не горит	Проблема с подачей воды во время стирки (подача воды длится более 7 минут)	Кран закрыт или слабый напор воды. Засорен фильтр клапана подачи воды. Шланг, подающий воду, перекручен/ пережат. Нет воды	Открыть кран или подождать, пока не возобновиться нормальная подача воды. Проверить фильтр впускного клапана. Выровнять шланг подачи воды. Проверить другие краны в помещении.	
								Не горит
								Не горит
								Не горит
								Не горит
Не горит	Не горит	Не горит	Мигает	Не горит	Не горит	Не горит	Не горит	
		Не горит	Мигает	Не горит	Проблема со сливом воды во время стирки (слив воды длится более 3 минут)	Перекручен/ зажат или засорен сливной шланг. Засорен сливной насос.	Прочистить и распрямить шланг слива воды. Очистить фильтр сливного насоса.	
								Не горит
								Не горит
								Не горит
								Не горит
Не горит	Не горит	Не горит	Мигает	Не горит	Не горит	Не горит	Не горит	
При возникновении других проблем следует обратиться в сервисный центр.								

РЕШЕНИЕ ПРОБЛЕМ

Проблема	Причина	Способ устранения неполадки
Стиральная машина не включается		Проверьте, плотно ли закрыты дверцы. Проверьте, правильно ли подключен штепсель питающего шнура к розетке. Проверьте, открыт ли кран подачи воды. Проверьте, нажата ли кнопка „Пуск/Пауза“. Проверьте, нажата ли кнопка „Вкл./Выкл.“.
Дверцы не открываются	Активирована функция блокировки устройства.	Отключите стиральную машину от электропитания.
Вода не нагревается	Датчик температуры NTC поврежден, изношен нагревательный элемент.	Можно стирать в холодной воде. Нельзя стирать в режиме с нагревом. Необходимо обратиться в сервисный центр.
Протекание воды	Соединение трубы, подающей воду, или шланга, отводящего воду, с краном или стиральной машиной негерметично. Сливная труба засорена.	Проверьте и закрепите трубы подачи-слива воды. Прочистите шланг, отводящий воду, в случае необходимости, обратитесь к специалисту для ремонта.
Из-под стиральной машины вытекает вода	Труба, подающая воду, неправильно подсоединена. Протекание воды из шланга, отводящего воду.	Правильно подсоедините трубу подачи воды. Замените сливной шланг.
Индикатор или дисплей не загораются.	Отключено электропитание. Повреждена плата управления. Проблема с подключением проводов.	Проверьте, не выключено ли питание, и правильно ли вставлен штепсель питающего шнура в розетку. Если да, обратитесь в сервисный центр.
В лотке остается моющее средство	Стиральный порошок набрал влаги и слипся в комки.	Очистите и вытрите лоток. Используйте жидкие средства для стирки или специальные средства для стирки в стиральных машинах барабанного типа.
Неэффективная стирка	Слишком грязные вещи. Недостаточное количество средства для стирки.	Выберите соответствующую программу. Добавляйте средство для стирки в соответствующем количестве, следуя указаниям, приведенным на упаковке моющего средства.
Чрезмерный шум, сильная вибрация		Проверьте, удалены ли крепления (транспортировочные болты). Убедитесь, что устройство установлено на прочном и ровном основании. Проверьте, нет ли внутри стиральной машины никаких посторонних предметов. Проверьте, отрегулировано ли положение стиральной машины по уровню с помощью регулирующихся ножек.

ОЧИСТКА



Запрещается использовать растворители и абразивные чистящие средства (например, чистящие порошки и молоток) для очистки корпуса стиральной машины и пластиковых деталей! Используйте только деликатные жидкие моющие средства и мягкую тряпочку. Не используйте губки.

I. Очистка фильтра насоса

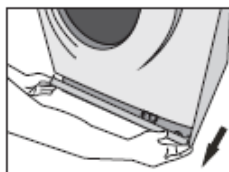

●Открыть сервисную панель

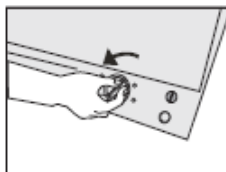

●Отвинтить крышку насоса

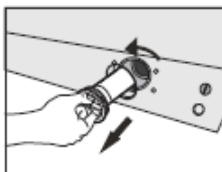

●Снять крышку насоса

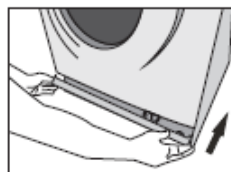

●Закреть сервисную панель



Установка фильтра осуществляется в обратном порядке.

II. Очистка водопроводного крана

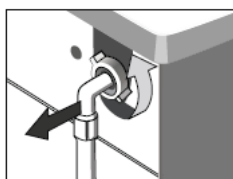

- Отвинтите наливной шланг
- Возьмитесь щипцами за стержень ситечка фильтра
- Выньте и очистите фильтр (при помощи кисточки)

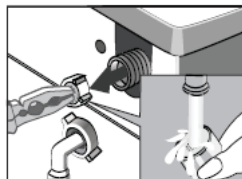

Установка фильтра осуществляется в обратном порядке.

III. Очистка отсека для моющих средств - рекомендуется очищать, по крайней мере, один раз в месяц.

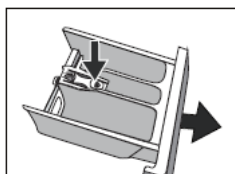

●Откройте отсек, вытягивая его за ручку (нажимая одновременно на ограничитель).

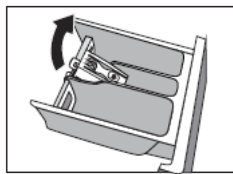

●Промойте под проточной водой (при помощи щетки или тряпочки).

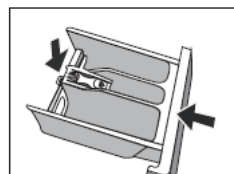

●Вставьте отсек на место.



РЕКОМЕНДАЦИИ ПО СТИРКЕ

Рекомендуется применение обычных порошкообразных или жидких моющих средств для широкого диапазона температур согласно рекомендациям производителя моющего средства, указанным на упаковке.

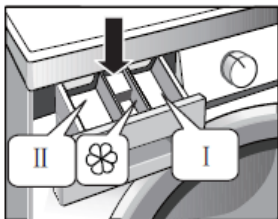
I. Моющие и смягчающие средства



➤ Моющие средства

- Необходимо соблюдать рекомендации производителя моющего средства.
- Стиральный порошок или жидкое средство нужно засыпать или заливать в отсек, обозначенный символом .
- Стиральный порошок для предварительной стирки нужно засыпать в отсек, обозначенный символом .
- При использовании смягчающих средств, необходимо соблюдать рекомендации производителя.
- Смягчающее средство нужно заливать в средний отсек,

обозначенный символом .

Не рекомендуется заливать средство выше максимального уровня на стенке отсека. Данное средство будет добавлено во время последнего полоскания.

II. Первая стирка ➤ Перед первой стиркой следует выполнить один цикл стирки при высокой температуре без вещей, с пустым барабаном в соответствии с нижеприведенной процедурой:

- Подсоединить стиральную машину к сети электропитания.
- Открыть водопроводный кран.
- Установить программатор на стирку при высокой температуре.
- Добавить соответствующий моющее средство и нажать на кнопку «Старт/пауза».

III. Загрязнение ➤ Стойкие пятна Перед стиркой белье необходимо дополнительно обработать пятновыводителем в соответствии с рекомендациями его производителя.

- Сильно загрязненные вещи:
Загружать меньше белья на одну стирку.
Добавлять больше моющего средства.

При стирке сильно загрязненных вещей (напр., рабочей одежды) или лохматящихся вещей, с целью очистки стиральной машины рекомендуется включить программу стирки при темп. 60°C без вещей, напр., «ХЛОПОК» или «СИНТЕТИЧЕСКИЕ ТКАНИ».

- Не сильно загрязненные вещи:
См. разд. «Экономия».

РЕКОМЕНДАЦИИ ПО СТИРКЕ

- IV. Экономия Электроэнергии и воды ➤ Не сильно загрязненные вещи или небольшое количество вещей необходимо стирать, выбирая программу «БЫСТРАЯ СТИРКА».
- При использовании оптимального количества моющих средств нет необходимости в дополнительном полоскании.
- V. Жесткость воды ➤ Жесткая вода вызывает отложение известкового осадка. Информацию о степени жесткости воды можно получить на ближайшей водопроводной станции.
- Рекомендуется при каждой стирке добавлять смягчающие средства.
- VI. Отключение электропитания ➤ Отсоединение стиральной машины от сети или отключение электропитания не вызывает сброса программы.
- Стиральная машина запоминает место прерывания программы и продолжает ее после появления питания. Не открывайте дверцу стиральной машины при отсутствии напряжения.
- VII. Загрузка ➤ Максимальный объем барабана 6.0 кг: Рекомендуется загружать вещи в барабан следующим образом:
- хлопок, джинсы, детская одежда - макс. полный барабан (не перегружать свыше установленной нормы, т.к. это только ухудшит качество стирки!),
 - синтетические ткани – макс. 1/2 барабана,
 - шерсть, шелк, тонкие, деликатные ткани – макс. 1/3 барабана.
- Внимание! Не перегружайте барабан! Если вещи будут плотно набиты в барабан, то это может привести к их повреждению!**
- VIII. Балансировка барабана ➤ Стиральная машина оснащена электронной системой автоматической балансировки барабана во время отжима.
- Перед началом отжима система проверяет равномерность распределения вещей в барабане.
- Если в начале отжима белье разложилось неравномерно, стиральная машина пытается перераспределить белье в барабане. Иногда такие попытки являются недостаточными (в случае отжима махровых халатов, простынь, которые, стираются вместе с другими вещами, перекручиваются или сбиваются). Система может отреагировать двумя способами:
- уменьшить скорость отжима,
 - вообще пропустить отжим (если дисбаланс слишком большой).
- В обоих случаях после окончания стирки необходимо открыть дверцу, вручную распределить вещи внутри барабана, закрыть дверцу и снова включить функцию отжима.

РЕКОМЕНДАЦИИ ПО СТИРКЕ

- IX. Блокировка дверцы** ➤ Стиральная машина оборудована замком, который блокирует дверцы, поэтому открыть их во время цикла стирки их невозможно. После окончания программы стирки стиральная машина автоматически разблокирует дверцы.
- X. Деликатные ткани** ➤ Программа:
Выбрать соответствующую программу стирки («ДЕЛИКАТНЫЕ ТКАНИ»).
- Загрузка:
Не перегружайте барабан, макс. 1/3 барабана, см. разд. VII
- Загрузка.
- XI. Дозировка** ➤ В соответствии с рекомендациями производителя моющего средства.
- Слишком мало моющего средства:
Вещи сереют;
Образуются жировые отложения и известковый осадок.
- Слишком много моющего средства:
Повышенное пенообразование;
Снижение качества стирки, недостаточное выполаскивание моющих средств из тканей.

ТЕХНИЧЕСКИЕ ДАННЫЕ

Название либо товарный знак поставщика	Hansa
Название модели	WHE 1041
Номинальная емкость (кг)	6,0 кг
Класс энергетической эффективности / Масштаб от A+++ (Наивысшая эффективность) до D (Самая низкая эффективность)	A
Макс. скорость отжимания (об./мин)	1000 оборотов/мин.
Высота (см)	85
Ширина (см)	59,5
Глубина (см)	47
Вес нетто (± 4 кг)	54
Одинарный впуск воды/Двойной впуск воды • Доступный	• / -
Напряжение и частота тока питания (В/Гц)	220-240В/50Гц
Общий ток (А)	10
Общая мощность (Вт)	1950
Главный код модели	1140254
Класс	1
Степень защиты	IPX4

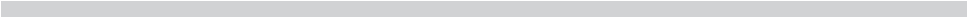

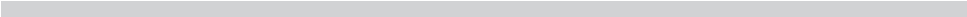

Компания изготовитель

Амика С.А., Польша, 64-510 Вронки, ул. Мицкевича, 52
Тел. +48 67 25 46100, факс +48 67 25 40 320

Amica S.A., ul. Mickiewicza 52, 64-510 Wronki
tel. 67 25 46 100, fax 67 25 40 320

Сделано в Китае



**Претензии по качеству
направлять в / Импортер на территорию РФ**

ООО «Ханса», Осенний бульвар, д.23, офис 1307
Тел. +7 (495) 721-36-61/62 факс +7 (495) 721-36-63