

**AMG20IFH**

---

RO INSTRUCȚIUNE DE UTILIZARE  
BG ИНСТРУКЦИЯ ЗА УПОТРЕБА  
RU ИНСТРУКЦИЯ ПО ЭКСПЛУАТАЦИИ  
SR UPUTSTVO ZA UPOTREBU  
EN INSTRUCTION MANUAL  
UK ІНСТРУКЦІЯ З ЕКСПЛУАТАЦІЇ  
HU HASZNÁLATI UTASÍTÁS

## STIMAȚI DOMNI ȘI DOAMNE!

Dispozitivul brandului HANSA combină ușurința excepțională de deservire și performanța excelentă. Fiecare dispozitiv, înainte de a părăsi fabrica a fost testat cu exactitate din punct de vedere al siguranței și funcționalității.

Vă rugăm să citiți cu atenție această instrucțiune înainte de a porni dispozitivul.

În continuare veți găsi explicații ale simbolurilor care apar în această instrucțiune:



Informații importante cu privire la siguranța utilizatorului cât și la utilizarea corectă a dispozitivului.



Indicații cu privire la folosirea echipamentului.



Pericolele care iau naștere de pe urma manipulării incorecte a echipamentelor cât și a activităților care pot fi realizate numai de către o persoană calificată, cum ar fi de ex. angajat al service-ului producătorului.



Informații cu privire la protecția mediului înconjurător.



Interdicția cu privire la realizarea anumitor activități de către utilizator.

## CUPRINS

INFORMAȚII TEHNICE	2
MIJLOACE DE PRECAUȚIE	3
INDICAȚII CU PRIVIRE LA SIGURANȚA DE UTILIZARE	4
ÎNDEPĂRTAREA / ARUNCAREA LA FIER VECHI A ECHIPAMENTELOR UZATE	8
INSTALAREA CIRCUITULUI DE PROTECȚIE	9
VASE	10
SETAREA CUPTORULUI	12
INSTALAREA PLATOULUI ROTATIV	12
INSTALAREA DISPOZITIVULUI	13
DESERVIRE	14
DEPANARE	18
CURĂȚARE	18
GARANȚIE, MANIPULAREA POST-VÂNZARE	19

## INFORMAȚII TEHNICE

Model	AMG20IFH
Alimentare	230V~ 50Hz
Frecvența de lucru [MHz]	2450
Nivelul zgomotului [dB(A) re 1pW]	51
Consum de energie [W]	1200
Puterea nominală de ieșire a microundelor [W]	800
Puterea nominală de ieșire a grătarului	900
Capacitatea cuptorului [l]	20 l
Diametrul farfuriei rotitoare [mm]	245
Dimensiuni externe (Înălț x lăț x adânc) [mm]	312 x 452 x 371
Dispozitivul este destinat pentru incorporare	√
Masa netă [kg]	12,5



Aparatul este destinat numai pentru uz casnic.

Producătorul își rezervă dreptul de a efectua modificări care nu vor afecta funcționarea.



Ilustrațiile din această instrucțiune de deservire au numai caracter ilustrativ. Întregul echipament al dispozitivului este prezentat în capitolul corespunzător.



**PENTRU EVITAREA EXPUNERII EXCESIVE LA ACȚIUNEA ENERGIEI MICROUNDDELOR**



Nu încercați să deserviți acest cuptor cu ușa deschisă, deoarece funcționarea cu ușa deschisă poate duce la expunerea nocivă a acțiunii energiei microundelor. Este important să nu dezactivați blocadele de siguranță și să nu manipulați la acestea.



Nu se recomandă amplasarea nici unui obiect între suprafața frontală și ușa cuptorului cu microunde și nici nu trebuie să permiteți ca murdăria sau resturile de detergent să se acumuleze pe suprafețele de etanșare.



Nu puneți în funcțiune cuptorul cu microunde dacă acesta este deteriorat. Este deosebit de important ca ușa cuptorului să se închidă bine și să nu existe nici o deteriorare a:

1 ușilor (lovituri, crăpături)

2 balamale și broaște (rupte, crăpate sau care nu sunt prinse bine)

3 garniturile ușilor și suprafețele de etanșare



Reglarea, întreținerea și reparațiile cuptorului cu microunde trebuie realizate numai de către personalul calificat din service-ul producătorului. În special, este vorba de lucrările legate de îndepărtarea capacului care protejează utilizatorul de radiațiile microundelor.



Dispozitivul și cablul de alimentare cu curent electric al acestuia păstrați-le într-un loc care nu se află la îndemâna copiilor.



Cuptorul cu microunde nu trebuie montat în dulap\*



**AVERTIZARE:** Acest dispozitiv cât și piesele componente ale acestuia sunt fierbinți în timpul folosirii. Trebuie să evitați contactul cu aceste piese fierbinți. Copii care nu au atins vârsta de 8 ani nu trebuie să se afle în apropierea dispozitivului cu excepția cazului în care aceștia se află sub supravegherea unei persoane adulte;











Dispozitivul nu trebuie curățat cu ajutorul aburilor



Suprafața dulapului poate să se încălzească atunci când este folosit cuptorul cu microunde;

\* se referă la dispozitivele care nu sunt destinate pentru incorporare

-  CITIȚI CU ATENȚIE ȘI PĂSTRAȚI PENTRU VIITOR. Pentru a reduce riscul de incendiu, rănire a oamenilor sau a expunerii excesive la energia microundelor în timpul utilizării dispozitivului, vă rugăm să respectați următoarele reguli de siguranță de bază :
-  Citiți instrucțiunea de deservire înainte de a pune în funcțiune dispozitivul.
-  Indispensabilă este supravegherea cu scopul de a micșora pericolul de incendiu în interiorul camerei cuptorului.
-  Folosiți acest dispozitiv numai pentru scopul descris în instrucțiunea de deservire. Nu utilizați substanțe chimice corodante în interiorul dispozitivului. Cuptor este conceput special pentru încălzirea sau fierberea hranei. Acesta nu este destinat pentru a fi folosit în industrie și în laborator.
-  AVERTIZARE: Atunci când dispozitivul este folosit în tribul combinat, copiii pot folosi acest cuptor numai sub supravegherea persoanelor adulte datorită temperaturii înalte pe care o generează acesta.
-  AVERTIZARE: Lichidele și alte produse alimentare nu trebuie încălzite în recipiente închise ermetic, deoarece acestea pot exploda;
-  AVERTIZARE: Acest dispozitiv poate fi utilizat de copii care au vârsta de peste 8 ani și mai mari, de către persoane cu capacități fizice, senzoriale și mentale limitate și de către persoane fără experiență și care nu cunosc dispozitivul, atunci când acestea sunt supravegheate sau au fost instruite cu privire la utilizarea dispozitivului în siguranță care le sunt transmise de către persoanele care sunt răspunzătoare de siguranța lor. Nu lăsați copii să se joace cu dispozitivul. Curățarea și conservarea dispozitivului nu trebuie realizată de către copii cu excepția cazului în care aceștia au peste 8 ani și sunt supravegheate de către o persoană competentă.
-  Folosiți numai vase care pot fi folosite în cuptoarele cu microunde;
-  În cazul încălzirii alimentelor în recipiente de plastic sau de hârtie, trebuie supravegheat modul de funcționare a cuptorului cu microunde datorită posibilității de aprindere a recipientelor;

\* Se referă la dispozitivele echipate cu grătar

 Dacă observați fum și / sau foc, opriți aparatul sau deconectați-l de la rețeaua electrică și lăsați ușa închisă până când flăcările se vor stinge;

Încălzirea diferitelor băuturi în cuptorul cu microunde poate cauza fierberea întârziată, de aceea, trebuie să fiți foarte atenți atunci când veți deplasa recipientul;

 Detaliile cu privire la curățarea elementelor de etanșare a ușii și a pieselor adiacente se găsesc în secțiunea corespunzătoare a acestei instrucțiuni.

 Cuptorul trebuie curățat sistematic și trebuie înlăturate toate resturile de mâncare depuse

 În cazul în care cuptorul nu va fi păstrat în curățenie acest lucru poate cauza deteriorarea suprafeței fapt care poate influența negativ durabilitatea dispozitivului și poate conduce la situații periculoase

 Atenție! În cazul în care cablul de alimentare ne-detășabil va fi deteriorat, acesta trebuie imediat înlocuit cu unul care provine de la producător sau într-un atelier de specialitate sau de către o persoană calificată pentru a evita pericolul.

 Înainte de a începe utilizarea cuptorului trebuie ars încălzitorul grătarului (în momentul arderii încălzitorului, din grilajul de aerisire a cuptorului poate ieși fum)\*:

- porniți în încăperea ventilația sau deschideți fereastra,
- setați funcțiile cuptorului pe funcționarea grătarului pentru circa 3 min și încălziți încălzitorul grătarului fără a încălzi nici un fel de mâncare.

 Cuptorul trebuie să fie amplasat pe o suprafață nivelată.

 Farfuria rotativă și ansamblul căruciorului rotativ trebuie să fie montate în cuptorul cu microunde în timpul funcționării acestuia. Felul de mâncare care va fi pregătit trebuie pus cu atenție pe platoul rotativ și apoi trebuie manipulat cu grijă pentru ca acesta să nu se spargă.

 Utilizarea incorectă a platoului pentru rumenire poate cauza datorită temperaturii ridicate, crăparea măsuței rotative.

 Folosiți numai pungi cu dimensiuni adecvate pentru gătit în cuptoare cu microunde.

\* Se referă la dispozitivele echipate cu grătar



Cuptorul are mai multe întrerupătoare care protejează împotriva emisiei radiațiilor, atunci când ușa este deschisă. Nu se permite manipularea la aceste întrerupătoare.



Nu porniți cuptorul cu microunde care este gol. Pornirea cuptorului gol sau în cazul în care este introdus un fel de mâncare care are o cantitate mică de apă, poate conduce la incendiu, ocazional, scoaterea de scântei sau defectarea învelișului camerei interioare.



Nu pregătiți feluri de mâncare direct pe platoul rotativ. Supraîncălzirea locală a platoului rotativ poate cauza crăparea acestuia.



Nu încălziți biberoanele sau alimentele pentru bebeluși în cuptoarele cu microunde. Poate avea loc o încălzire neuniformă care poate conduce la leziuni fizice.



Nu folosiți recipiente cu gât înalt, așa cum ar fi sticluțele pentru siropuri.



Nu prăjiți în ulei și în vas înalt în cuptorul cu microunde.



Nu conservați nici un fel de produse în borcane sau alte recipiente în cuptorul cu microunde, deoarece nu întotdeauna întregul conținut al borcanului atinge temperatura de fierbere.



Nu folosiți cuptorul cu microunde în scopuri comerciale. Acest dispozitiv este destinat pentru a fi utilizat în casă sau în locuri, cum ar fi \*: bucătărie pentru angajați; în magazine, birouri sau alte medii de lucru, utilizarea de către clienții hotelurilor, motelurilor și alte facilități rezidențiale, în clădiri din mediul rural, în unități de cazare \*; Pentru a evita fierberea întârziată a lichidelor fierbinți și a băuturilor și arderea degetelor în timpul manipulării acestora, lichidul trebuie amestecat înainte de a fi introdus în cuptor și apoi încă o dată cam pe la jumătatea timpul setat. După scurgerea timpului setat recipientul trebuie lăsat încă un scurt timp în cuptor, apoi mai trebuie amestecat o dată lichidul înainte de scoaterea recipientului din cuptor.



Nu trebuie să uitați că, felul de mâncare se găsește în cuptorul cu microunde pentru a evita arderea din cauza fierberii excesive.



Atunci când dispozitivul este folosit în tribul combinat, copii pot folosi acest cuptor numai sub supravegherea persoanelor adulte datorită temperaturii înalte pe care o generează acesta \*



Acest dispozitiv nu este destinat pentru a fi utilizat de către persoane (inclusiv copii) cu capacități fizice, senzoriale sau mentale limitate sau de către persoane care nu au experiență sau nu cunosc dispozitivul sau, cu excepția cazului în care utilizarea acestuia are loc sub supraveghere sau în conformitate cu instrucțiunea de utilizare a dispozitivului, transmisă de către persoanele răspunzătoare de siguranța acestora. Aveți grijă la copii, nu-i lăsați să se joace cu echipamentul.



Nu fierbeți excesiv mâncărurile.



Nu folosiți interiorul cuptorului cu microunde pentru depozitarea diverselor obiecte. Nu păstrați în interiorul cuptorului obiecte inflamabile, pâine, biscuiți, produse din hârtie etc. În cazul în care trăsnetul lovește în linia de alimentare cu curent electric, cuptorul cu microunde poate porni automat fără comandă.



Înainte de a introduce în cuptorul cu microunde recipiente/pungi de hârtie sau din plastic înlăturați de pe acestea clemele, dispozitivele de prindere și mânerle metalice.



Cuptorul cu microunde trebuie să aibă legătură la pământ. Acesta poate fi conectat numai la o priză care are un conductor protector corespunzător. Vezi "Instalația circuitului de protecție"



Unele produse, cum ar fi ouăle întregi (fierte și / sau crude), apa cu ulei sau grăsime, recipiente sigilate și borcane de sticlă închise pot exploda și, prin urmare, nu ar trebui să fie încălzite în cuptorul cu microunde.



Funcționarea cuptorului cu microunde trebuie să aibă loc numai sub supravegherea permanentă a persoanelor adulte. Nu trebuie să permitem ca, copii să aibă acces la elementele de comandă și nici ca aceștia să se joace cu dispozitivul.

\* Se referă la dispozitivele echipate cu grătar

## INDICAȚII CU PRIVIRE LA SIGURANȚA DE UTILIZARE

RO



Nu puneți în funcțiune cuptorul atunci când aceasta are deteriorată șina de racordare sau ștecherul, dacă acesta nu funcționează corect sau dacă acesta este defect sau a fost scăpat din mâini.



Nu se permite acoperirea și nici blocarea orificiilor de aerisire ale cuptorului cu microunde.



Cuptorul cu microunde nu poate fi folosit și nici depozitat în afara încăperilor.



Nu folosiți cuptorul în apropierea apei, în apropierea chiuvetei de bucătărie, în încăperi cu umezeală sau în apropierea piscinei.



Nu scufundați în apă cablul de alimentare cu curent electric și nici ștecherul.



Cablul de alimentare cu curent electric trebuie ținut departe de suprafețele calde.



Nu permiteți ca, cablul de alimentare cu curent electric să atârne pe marginea mesei sau a blatului.



Dispozitivul trebuie folosit cu rama decorativă montată\*



Suprafața compartimentului din interior este fierbinte după ce cuptorul cu microunde a fost folosit.



Cuptorul și cablul de alimentare al acestuia trebuie verificat sistematic din punctul de vedere al defectelor care pot apare. În cazul în care veți observa orice fel de defecte nu puteți folosi cuptorul.

## ÎNDEPĂRTAREA / ARUNCAREA LA FIER VECHI A ECHIPAMENTELOR UZATE



### DESPACHETARE



Dispozitivul este protejat pe toată perioada transportului. Vă rugăm ca după ce despachetați aparatul să aruncați elementele ambalajului astfel încât acest lucru să nu dăuneze mediului înconjurător.

Toate materialele folosite pentru ambalaj nu dăunează mediului sunt

100% reciclabile și au fost marcate cu simbolul corespunzător.

Atenție! Materialele din ambalaj (sacii din polietilen, bucățile de stiropian etc.) nu trebuie lăsate la îndemâna copiilor pe durata despachetării.



### RETRAGEREA DIN EXPLOATARE



După ce cuptorul cu microunde nu mai poate fi utilizat, acesta nu poate fi aruncat împreună cu alte deșeuri comune ci trebuie predat la un punct de colectare și reciclare a echipamentelor electrice și electronice. Despre acest lucru ne informează simbolul care se găsește amplasat pe produs, instrucțiunea de deservire sau pe ambalajul acestuia.

Materialele folosite în construcția dispozitivului sunt adecvate pentru re-folosire, în conformitate cu marcajul lor. Datorită re-utilizării, utilizării materialelor sau datorită altor forme de utilizare a dispozitivelor vechi, contribuți la protejarea mediului înconjurător.

Informații cu privire la punctul prevăzut pentru eliminarea dispozitivelor vechi le puteți obține de la administrația comunală.

\* se referă la dispozitivele prevăzute pentru incorporare



## PERICOL

Pericol de electrocutare în momentul atingerii - unele componente interne pot provoca leziuni grave sau deces. Nu demontați acest dispozitiv.

## AVERTIZARE

Pericol de electrocutare. Folosirea incorectă a împământării poate conduce la electrocutare. Nu introduceți ștecherul în priză până ce dispozitivul nu va fi instalat corect și nu va fi verificată împământarea.

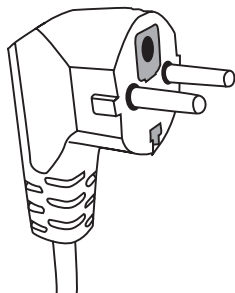

Acest dispozitiv trebuie să aibă legătură la pământ. În cazul scurtcircuitului electric legătura la pământ micșorează pericolul de electrocutare asigurând scurgerea curentului electric. Dispozitivul este echipat într-un cablu de împământare cu un ștecher corespunzător. Ștecherul trebuie introdus într-o priză care este instalată corect și are realizată legătura la pământ.

În cazul în care nu înțelegi pe deplin instrucțiunea de împământare sau în cazul în care aveți dubii dacă dispozitivul este corect împământat, trebuie să luați legătura cu un electrician calificat sau cu un tehnician al service-ului.

Dacă va fi nevoie să utilizați un prelungitor trebuie folosit numai un cablu cu trei conductoare care are o priză cu electrod.

Producătorul nu este răspunzător pentru dauna sau prejudiciul rezultat din conectarea cuptorului cu microunde la o sursă de alimentare cu curent electric fără un circuit de protecție sau cu un circuit de protecție inoperant.

Cablul de alimentare este scurt pentru a minimiza pericolele care rezultă din încurcarea cablului sau datorită împiedicării din cauza unui cablu prea lung.

În cazul în care veți folosi un prelungitor:

- Datele electrice nominale ale prelungitorului trebuie să fie cel puțin atât de mari ca datele nominale electrice ale dispozitivului.
- Prelungitorul trebuie să fie un cablu cu trei conductoare, cu legătură la pământ,
- Cablul lung ar trebui astfel condus încât să nu atârne peste blatul sau peste masă, de unde ar putea fi tras de către copii sau ar putea fi agățat neintenționat.

## AVERTIZARE



Pericol de rănire a oamenilor. Recipientele închise ermetic pot exploda. Recipientele închise trebuie deschise, iar pungile de plastic trebuie găurite înainte de a începe procesul de încălzire.

Materiale care pot fi folosite în cuptor și de care trebuie să ne ferim atunci când vrem să folosim cuptorul cu microunde.

Unele vase ne-metalice nu pot fi utilizate în cuptorul cu microunde. În cazul în care aveți dubii puteți testa vasul respectiv procedând în conformitate cu procedura de mai jos:

Testarea vasului:

1 Umpleți recipientul care poate fi folosit în cuptorul cu microunde cu 1 ceașcă de apă rece (250 ml), la fel procedați și în ceea ce privește vasul pe care doriți să îl testați.

2 Fierbeți la puterea maximală timp de 1 minut.

3 Atingeți vasul cu atenție. Dacă vasul este cald atunci acest tip de vas nu poate fi folosit în cuptorul cu microunde.

4 Nu depășiți timpul de gătire de 1 minut.

### Materiale care nu pot fi folosite în cuptorul cu microunde.

Tipul de vas	Observații
Tavă din aluminiu	Poate cauza formarea arcului electric. Felul de mâncare de pe acest tip de platou trebuie pus într-un vas care poate fi folosit în cuptoarele cu microunde.
Cutie de carton cu mâner metalic.	Poate cauza formarea arcului electric. Felul de mâncare de pe acest tip de platou trebuie pus într-un vas care poate fi folosit în cuptoarele cu microunde.
Metal sau vase cu ramă metalică.	Metalul devine scut împotriva energiei microundelor care încălzesc alimentele. Rama metalică poate cauza formarea arcului electric.
Încuierii metalice - răsucite	Pot cauza formarea arcului electric și pot conduce la incendii în cuptor.
Pungi de hârtie	Pot provoca incendii în cuptor.
Spuma din material plastic	Spuma de plastic se poate topi sau poate contamina lichidul care se găsește în interiorul acesteia atunci când este expusă la temperaturi ridicate.
Lemnul	Lemnul devine foarte uscat atunci când este folosit în cuptorul cu microunde și poate crăpa sau poate să se rupă.

### Materiale care pot fi folosite în cuptorul cu microunde.

Tipul de vas	Observații
Folie de aluminiu	Numai sub formă de acoperitoare. Bucățile mici, netede de folie pot fi folosite pentru acoperirea bucăților subțiri de carne de vită sau de porc sau de carne de pasăre, pentru a evita rumenirea excesivă. Poate să aibă loc o descărcare de tip arc, atunci când folia este amplasată mult prea aproape de pereții cuptorului. Folia trebuie să se găsească la o distanță de cel puțin 2.5 cm față de pereții cuptorului.
Platoul folosit pentru rumenirea mâncărilor	Respectați instrucțiunile producătorului. Fundul platoului folosit pentru rumenire trebuie să se găsească cel puțin 5 mm deasupra platoului rotativ. Utilizarea incorectă poate conduce la crăparea platoului rotativ.
Vasele pentru masa de prânz	Numai cele care pot fi folosite în cuptorul cu microunde. Respectați instrucțiunile producătorului. Nu folosiți vasele care sunt crăpate sau crestate.
Borcanele de sticlă	Întotdeauna trebuie dat la o parte capacul acestora. Folosiți-le numai pentru încălzirea mâncărilor până la temperatura corespunzătoare. Cea mai mare majoritate a borcanelor nu este rezistentă la temperaturi ridicate și pot crăpa.

## VASE

RO

Vasele de sticlă	În cuptorul cu microunde folosiți numai vasele de sticlă rezistente la temperaturi ridicate, refractare. Asigurați-vă că acestea nu au rame metalice. Nu folosiți vasele care sunt crăpate sau crestate.
Pungile pentru pregătirea mâncărilor în cuptorul cu microunde.	Respectați instrucțiunile producătorului. Nu strângeți pungile cu dispozitive de închidere metalice.
Farfurii și căni din hârtie.	Trebuie să faceți crestături pentru a permite ieșirea aburilor. Folosiți-le numai pentru fierbere scurtă/încălzire. În timpul procesului de pregătire a mâncărilor nu lăsați cuptorul cu microunde ne-supravegheat.
Prosoapele de hârtie	Pot fi folosite pentru acoperirea mâncărilor care vor fi pregătite în cuptorul cu microunde pentru a absoarbe grăsimea. Folosiți-le numai în cazul gătirii scurte sub permanentă supraveghere.
Hârtia de pergament	Poate fi folosită pentru a evita stropirea cuptorului în interior sau ca ambalaj împotriva evaporării.
Materiale sintetice	Numai cele care pot fi folosite în cuptorul cu microunde. Trebuie să posede eticheta „pentru cuptoarele cu microunde”. Unele recipiente din plastic devin foarte moi atunci când alimentele din interiorul lor se încălzesc. „Pungile pentru pregătirea mâncărilor „ și pungile de plastic închise ermetic trebuie să găurite pentru ca acestea să aibă orificii de aerisire în conformitate cu indicațiile de pe ambalaj.
Ambalaje de plastic.	Numai cele care pot fi folosite în cuptorul cu microunde. Pot fi folosite pentru acoperirea mâncărilor în timpul procesului de gătire cu scopul de a menține umiditatea. Nu se permite ca ambalajele de plastic să atingă alimentele.
Termometrele	Numai cele care pot fi folosite în cuptorul cu microunde. (termometre pentru carne și zahăr).
Hârtie ceruită	Poate fi folosită sub forma unui capac pentru a preveni stropirea interiorului cuptorului cu alimente și pentru menținerea umidității.

Materialul din care este fabricat vasul	Microunde	Grătar	Modul Combi
Sticlă termorezistentă	DA	DA	DA
Sticlă care nu este rezistentă din punct de vedere termic	NU	NU	NU
Ceramica termorezistentă	DA	NU	NU
Vase sintetice care pot fi în siguranță folosite în cuptorul cu microunde	DA	NU	NU
Hârtie folosită în bucătărie	DA	NU	NU
Recipient metalic	NU	DA	NU
<b>Trepied metalic (se găsește în echipamentul cuptorului)*</b>	<b>NU</b>	<b>DA</b>	<b>NU</b>
Folie din aluminiu și vase din aluminiu	NU	DA	NU

\* Disponibil în modele selectate

# SETAREA CUPTORULUI

RO

## Denumirea componentelor din echipamentul cuptorului

Scoateți cuptorul și toate celelalte materiale din cutia de carton și din camera cuptorului. Cuptorul este livrat cu următorul echipament:

Farfuria rotativă	1
Căruciorul rotativ	1
Instrucțiunile de deservire	1
Trepied pentru grătar	1*

- A) Panoul de comandă
- B) Sistemul blocadei de siguranță - Oprește alimentarea cu curent electric a cuptorului atunci când ușa este deschisă în timpul funcționării.
- C) Căruciorul rotativ
- D) Farfuria rotativă
- E) Elementul protector intern al uși
- F) Ușa



## INSTALAREA FARFURIEI ROTATIVE

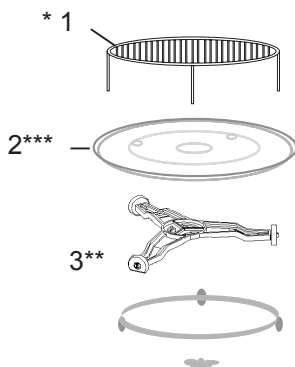

- 1 Farfuria rotativă nu trebuie niciodată apăsată și nici plasată cu fundul în sus.
- 2 În timpul preparării mâncărilor întotdeauna trebuie să folosiți farfuria rotativă și căruciorul rotativ.
- 3 Pentru fierbere sau pentru încălzire alimentele trebuie amplasate pe platoul rotativ.
- 4 În cazul în care farfuria rotativă crapă, trebuie să luați legătura cu cel mai apropiat service autorizat.

Elementele echipamentului:

1. Trepied pentru grătar
2. Farfuria rotativă
3. Căruciorul rotativ

\* Disponibil în modele selectate. **Observații** Trepiedul care se află în echipamentul dispozitivului trebuie folosit numai în cazul setării funcției „GRĂTAR”. Trepiedul trebuie amplasat pe farfuria rotativă

\*\* Căruciorul este disponibil în două versiuni, în funcție de model. Nu pot fi folosite unul în locul celuilalt.

\*\*\* Farfuria rotativă este disponibilă în funcție de model. În acest caz mâncărurile trebuie pregătite pe propria farfurie care este amplasată în interiorul cuptorului cu microunde.

- Îndepărtați toate materialele și componentele ambalajului.
- Verificați cuptorul din punct de vedere al deteriorărilor care pot apărea așa cum a r fi îndoiturile, mutarea componentelor sau ruperea ușii.
- Îndepărtați toate foliile de protecție de pe suprafața dulapului
- Nu puneți în funcțiune cuptorul cu microunde dacă acesta este deteriorat.



Nu dați la o parte capacul maro deschis care este prins cu șuruburi de cavitatea cuptorului cu scopul de a proteja magnetronul.

### Instalare

1. Aparatul este destinat numai pentru uz casnic.
2. Cuptorul poate fi folosit numai după ce acesta a fost preliminar incorporat în mobilierul de bucatărie\*.
3. Modul de montare a cuptorului în mobilierul de bucatărie este prezentat în "Foaia de instalare"\*.
4. Cuptorul cu microunde trebuie să fie instalat într-un dulap cu o lățime de 60 cm și înălțimea de 85 cm măsurând de la pardoseala bucatăriei\*.

Nu demontați picioarele cuptorului cu microunde\*.

Blocarea orificiilor de admisie și evacuare poate conduce la defectarea cuptorului cu microunde. Amplasați cuptorul cu microunde cât mai departe de aparatele de radio și televizoare. Cuptorul cu microunde în stare de funcționare poate cauza interferențe în recepția radio și televiziune.

2. Introduceți ștecherul în priza standard.  
Asigurați-vă că tensiunea și frecvența sunt identice cu cele de pe plăcuța de fabricație.

**AVERTIZARE:** Nu instalați cuptorul cu microunde deasupra plitei aragazului sau a altui dispozitiv care produce căldură. O astfel de instalare poate conduce la defectări și pierderea garanției.

\* Se referă la dispozitivele prevăzute pentru incorporare

**Suprafețele accesibile  
pot fi fierbinți în timpul  
funcționării.**





Acest cuptor cu microunde posedă un sistem de comandă modern pentru reglarea parametrilor de fierbere sau încălzire.



## Panoul de comandă



Displayul - Arată timpul, timpul de fierbere, puterea și ora actuală.

- ||| **Moc mikrofal** - apăsați butonul, pentru a seta puterea cuptorului în mod de încălzire cu microunde.
-  **Grătar** - apăsați butonul, pentru a seta modul grătar cu timpul de gătire până la 60 de minute.
-  **Modul mixt** - apăsați butonul de două sau trei ori, pentru a seta funcționarea cuptorului împreună cu funcția grătar și încălzire cu microunde.
-  **Setarea ceasului** - apăsați butonul pentru a seta ceasul.

### Butonul de reglare





-  - rotiți butonul, pentru a seta timpul actual sau timpul de gătire
-  - rotiți butonul, pentru a introduce masa produselor alimentare și selectați programul Auto Menu.
- apăsați butonul, pentru a începe funcționarea cuptorului conform parametrilor specificați anterior,
- apăsați butonul de mai multe ori, pentru a prelungi timpul de gătire vizibil pe afisaj. După introducerea timpului dorit de gătire, cuptorul în mod automat va începe funcționarea.
-  **Start / start rapid**- apăsați, pentru a începe programul de gătire. Apăsați de mai multe ori pentru a începe gătitul fără a seta în prealabil gradul de putere și timp de gătit.

**AUTO** **Gătire automată** - apăsați butonul, pentru a selecta setarea rapidă pentru gătit pentru mâncărurile populare

-  **STOP/ANULEAZĂ**
  - Apăsarea acestui buton provoacă anularea (resetarea) setărilor cuptorului de microunde.
  - Apăsarea acestui buton provoacă oprirea cuptorului, apăsarea dublă a butonului provoacă ștergerea programului selectat. Apăsați odată, pentru a opri gătitul, sau de două ori pentru a șterge programul de gătit.
  - Butonul este folosit, de asemenea atunci când utilizați „blocada de pornire”.



## 1. SETAREA CEASULUI

Pentru a seta ceasul în modul 12 sau 24 de ore, în modul de funcționare a cuptorului apăsați  odată sau de două ori. Setarea orei actuale pe 8:30.

1. În modul de funcționare apăsați butonul  odată sau de două ori.
2. Rotiți butonul  până când pe display va apare cifra orelor 8.
3. Apăsați tasta .
4. Rotiți butonul  până când pe display vor apărea cifrele minutelor 8: 30.
5. Apăsați butonul , pentru a confirma.



Atenție: Pentru a verifica ceasul în timpul de gătire apăsați odată sau butonul .

## 2. GĂTIREA MÂNCĂRURILOR CU AJUTORUL MICROUNDDELOR

Pentru a folosi funcția de gătire cu ajutorul microundelor apăsați de mai multe ori butonul  pentru a alege puterea. Apoi, cu ajutorul butonului  setați tipul de fierbere. Timpul maximal de fierbere este de 95 de minute. Puteți să selectați puterea microundelor apăsând butonul .

Apăsați butonul PUTERE.	Puterea microundelor
O singură dată	100%
De două ori	80%
de 3 ori	60%
de 4 ori	40%
de 5 ori	20%
de 6 ori	0%

Exemplu: gătitura timp de 1 minut cu ajutorul microundelor 60%.

1. Apăsați de mai multe ori  selectând puterea.
2. Rotiți butonul  introducând timpul.
3. Apăsați tasta .

Atenție:

1. Pentru a întrerupe gătitura apăsați odată butonul , urmând ca să apăsați butonul START/START RAPID, pentru a reîncepe gătitura, sau de două ori apăsați STOP/ANULARE, pentru a anula complet programul de gătit.
2. Când va decurge timpul de gătit, pe display va apărea afisajul SFÂRȘIT și se va aude un semnal sonor câte două minute. Pentru a anula mesajul SFÂRȘIT trebuie să apăsați STOP/ANULARE sau deschideți ușa înainte de pornire altei funcții de gătit. (Atenționările 1 și 2 se referă de asemenea și la alte programe de gătit.)

### 3. GRĂTAR/MIX



Grătar/mix Gătirea dispune de trei moduri: grătar, gătire mixtă 1 și gătire mixtă 2. Puteți să apăsați butonul  succesiv, pentru a selecta modul. Timpul maximal de fierbere este de 95 de minute.

- Funcția grătar este perfectă pentru prepararea feliilor subțiri de carne, fripturi, cotlete, frigărui, cârnați sau bucăți de carne de pui. Este, de asemenea, potrivită pentru prepararea de sandwich-uri clade și mâncăruri coapte.

Combi-nația 1: 30% din timp fierbere cu ajutorul microundelor, 70% din timp pregătirea mâncărurilor cu ajutorul grătarului. Se recomandă pentru pregătirea peștelui și a baghetelor cu cașcaval

Combi-nația 2: 55% din timp fierbere cu ajutorul microundelor, 45% din timp pregătirea mâncărurilor cu ajutorul grătarului. Se recomandă pentru pregătirea omletelor, cartofilor fripți și a cărnii de pasăre.



Considerați că, pregătirea mâncării necesită fierberea cu ajutorul combinației 1 timp de 25 de minute.

1. Apăsați butonul  de două ori.
2. Rotiți  pe 25:00.
3. Apăsați tasta .

### 4. DECONGELARE AUTOMATĂ

Cuptorul permite dezghețarea alimentelor pe baza greutateii introduse. Timpul de dezghețare și nivelul puterii sunt setate automat după introducerea cantității acestuia. Intervalul cantității înghețate 100g până la 1800g.

Dezghețarea a 600g de creveți.



1. Introduceți crevețele congelate în camera cuptorului și închideți ușa.
2. Rotiți  spre stânga și selectați cantitatea 600g.
3. Apăsați tasta .

Atenție: La desghețare cuptorul se oprește, pentru a vă reaminti despre rotirea mâncări.



## 5. FIERBEREA AUTOMATĂ

În modul de gătire automată nu trebuie să programați timpul și puterea de gătire. Este de ajuns dacă determinați timpul și cantitatea produsului pregătit.

1. Apăsați de mai multe ori AUTO selectând codul alimentar corect.
2. Rotiți butonul , pentru a selecta cantitatea mâncări.
3. Apăsați tasta .



Cod	Mâncare	
1.	Cafea/supă (200ml/ceașcă)	<ol style="list-style-type: none"> <li>1. Pentru cafea/supă, cartofi, parame- trul afișat nu este cantitatea, numai numărul de porții.</li> <li>2. În cazul mâncărilor cu codul 7~9, cuptorul se oprește, pentru a vă reaminti utilizatorul deopsre rotația mâncări.</li> <li>3. Rezultatul fierberii automate depinde de anumiți factori cum ar fi forma și mărimea produsului, preferințe individuale în ceea ce privește modul de pregătire a anu- mitor produse și chiar și modul de amplasare a produselor în cupto- rul cu microunde. În cazul în care rezultatul nu este pe deplin satisfă- cător, trebuie să adaptați timpul de fierbere.</li> <li>4. *Înainte de gătire a se adăuga apă.</li> </ol>
2.	Orez (g)	
3.	Spaghete (g)*	
4.	Cartofi (230g/porție)	
5.	Încălzire automată (g)	
6.	Pește (g)	
7.	Carne de pui (g)	
8.	Carne de vită/de miel (g)	
9.	Frigărui (g)	

## 6. START RAPID

Este folosit pentru pornirea rapidă a cuptorului. Timpul maximal de fierbere este de 10 de minute. Apăsați de mai multe ori butonul , pentru a seta timpul de gătire. Cuptorul va începe imediat fierberea la puterea maximală..

## 7. BLOCADA DE PORIRE (CHILD LOCK)

Previne utilizarea fără supraveghere a cuptorului, de către copii. Cuptorul cu mi-  
crounde nu poate fi folosit atunci când este activată blocada - pe display va fi redat  
indicatorul blocadei de pornire.

- Pornirea blocadei de punere în funcțiune: În modul pregătire apăsați și țineți  
apăsat  timp de 3 secunde. Veți auzi un semnal sonor și pe display se va  
aprinde simbolul blocadei de pornire.
- Eliberarea blocadei de pornire. Apăsați tasta pentru o perioadă de  3 se-  
cunde, până în momentul în care pe display se stinge indicatorul blocadei de  
pornire.

## DEPANARE

Cuptorul cu microunde interferează cu imaginea de pe televizor.	Recepția radioului și a televizorului poate fi perturbată atunci când funcționează cuptorul cu microunde. Este la fel ca în cazul aparatelor electrice mici, cum ar fi blender-ul, aspiratorul și ventilatorul electric. Acest lucru este normal.
Cuptorul cu microunde luminează slab	În cazul în care folosim puterea scăzută a microundelor lumina cuptorului poate fi mai slabă. Acest lucru este normal.
Aburii se strâng pe ușă, aerul fierbinte iese prin orificiile de aerisire.	În timpul fierberii din alimente pot ieși aburi. Cea mai mare parte a acestora iese prin orificiile de aerisire. Totuși o parte a acestora poate să se strângă pe locurile mai reci, așa cum ar fi ușa. Acest lucru este normal.

Defectul	Cauza posibilă	Eliminarea
Cuptorul nu funcționează.	Cablul de alimentare cu curent electric nu este racordat corect la priză	Scoateți ștecherul și introduceți-l încă o dată după 10 secunde
	Siguranță arsă sau a fost pus în funcțiune întrerupătorul de siguranță.	Înlocuirea siguranței sau oprirea întrerupătorului (reparație poate avea loc numai în Service-ul Hansa)
	Probleme cu priza	Verificați priza racordând alte dispozitive electrice.
Cuptorul nu încălzește	Ușa nu este închisă.	Închideți corect ușa.
Masa rotativă din sticlă a cuptorului face zgomot în timpul funcționării cuptorului cu microunde.	Setul inelului rotativ și partea inferioară a camerei cuptorului cu microunde sunt murdare.	Vezi „Întreținerea cuptorului cu microunde”.

## CURĂȚARE

Înainte de a începe curățarea asigurați-vă că, cuptorul este decuplat de la sursa de alimentare cu curent electric.

- După folosire, curățați interiorul cuptorului cu microunde cu o cârpă ușor umedă.
- Toate accesoriile acestuia curățați-le cu ajutorul apei cu detergent delicat.
- Cadrul ușii și garnitura precum și elementele învecinate trebuie curățate cu ajutorul unei cârpe umezite cu apă. În cazul curățării suprafeței ușii și a cuptorului folosiți numai săpunuri lichide și detergenți delicți, ne-abrazive care vor fi aplicate cu ajutorul unui burete sau a unei cârpe moi.

În timpul curățării ușii din sticlă, nu folosiți produse abrazive sau bureți metalici, deoarece pot apare zgârieturi pe suprafața sticlei și deteriorarea acesteia.

Pentru a curăța compartimentul din interior trebuie: să amplasați o jumătate de lămâie în bol, să adăugați 300 ml de apă și să porniți cuptorul la o putere de 100% timp de 10 minute.

După curățare trebuie să deconectați cuptorul de la priză și să îl ștergeți în interior cu o cârpă uscată, moale.

## Garanția

Activitățile cuprinse de garanție în conformitate cu foaia de garanție.

Producătorul nu răspunde pentru nici un defect produs de manipularea necorespunzătoare a produsului.

### Declarația producătorului

Prin prezenta, producătorul declară că, acest produs îndeplinește cerințele de bază ale directivelor europene menționate în continuare:

- **directiva cu privire la joasa tensiune 2014/35/CE**
- **directiva cu privire la compatibilitatea electromagnetică 2014/30/CE**
- **directiva 2009/125/EC**
- **directiva cu privire RoHS 2011/65/EC**

și de aceea produsul a fost marcat cu simbolul  și a fost emisă declarație de conformitate care este pusă la dispoziția organelor de supraveghere a pieței.

## УВАЖАЕМИ ГОСПОДА!

Уредът от марка HANSA съчетава изключително лесно обслужване и отлична ефективност. Преди да напусне фабриката, всеки уред е бил старателно проверен от гледна точка на безопасност и функционалност.

Моля, прочетете внимателно тази инструкция, преди да започнете използването на уреда.

По-долу са посочени обясненията на символите, които са използвани в настоящата инструкция:



Важна информация относно безопасността на потребителя на уреда и правилната му експлоатация.



Указания относно експлоатацията на уреда.



Опасности, възникващи поради неправилно третиране на уреда и дейности, които може да изпълни само квалифицирано лице, например от сервиза на производителя.



Информации за защита на околната среда.



Забрана за изпълнение на някои дейности от потребителя.

## СЪДЪРЖАНИЕ

ТЕХНИЧЕСКИ ДАННИ	20
МЕРКИ ЗА БЕЗОПАСНОСТ	21
ПРЕПОРЪКИ КАСАЕЩИ БЕЗОПАСНОСТТА НА ПОТРЕБИТЕЛЯ	22
ИЗХВЪРЛЯНЕ / ОБЕЗВРЕЖДАНЕ НА ИЗХАБЕНИЯ УРЕД	26
ИНСТАЛИРАНЕ НА ЗАЩИТНА ВЕРИГА	27
СЪДОВЕ	28
НАСТРОЙКИ НА ПЕЧКАТА	30
МОНТАЖ НА ВЪРТЯЩАТА СЕ ЧИНИЯ	30
ИНСТАЛИРАНЕ НА УРЕДА	31
ОБСЛУЖВАНЕ	32
ОТСТРАНЯВАНЕ НА ПОВРЕДИ	36
ПОЧИСТВАНЕ	36
ГАРАНЦИЯ, СЛЕД ПРОДАЖНО ОБСЛУЖВАНЕ	37

## ТЕХНИЧЕСКИ ДАННИ

Модел	AMG20IFH
Захранване	230V~ 50Hz
Работна честота [MHz]	2450
Ниво на шум [dB(A) re 1pW]	51
Консумация на мощност [W]	1200
Номинална изходна мощност на микровълните [W]	800
Номинална изходна мощност на грила	900
Вместимост на фурната [l]	20 l
Диаметър на въртящата се чиния [mm]	245
Външни размери (Вис. x шир. x дълб.) [mm]	312 x 452 x 371
Уред, пригоден за вграждане	√
Нето тегло [kg]	12,5



Уредът е предназначен за използване само в домакинството.

Производителят запазва правото си да въвежда промени нямащи влияние върху действието на уреда.



Илюстрациите в настоящата инструкция за обслужване имат ориентировъчен характер. Пълното оборудване на уреда се намира в съответния раздел.



**С ОГЛЕД ПРЕДОТВРЯТЯВАНЕ НА ПРЕКОМЕРНОТО ИЗЛАГАНЕ НА ВЪЗДЕЙСТВИЕТО НА МИКРОВЪЛНОВАТА ЕНЕРГИЯ**



Не опитвайте да включвате настоящата микровълнова фурна с отворена врата, тъй като това може да доведе до вредно излагане на микровълнова енергия. Важно е да не изключвате защитните блокировки и да не манипулирате при тях.



Не бива да поставяте никакви предмети между челната повърхност на печката и вратата, нито да допуснете натрупвания от замърсявания или остатъци от почистващ препарат върху уплътненията.



Не включвайте микровълновата фурна, ако е повредена. От особено значение е правилното затваряне на вратата и грижата да няма повреди на:

- 1 вратата (смачване, пукнатини)
- 2 пантите и заключалките (счупване, пукнатина или разхлабване)



3 уплътненията на вратата и тяхната повърхност

Настройките, поддръжката и всички ремонтни дейности по микровълновата фурна трябва да бъдат извършени от съответно квалифициран сервизен персонал на производителя. Това важи особено за дейностите, свързани със снемането на капака, който предпазва от микровълновото лъчение.



Съхранявайте уреда и захранващия му кабел далеч от деца по-малки от 8 годишна възраст.



Микровълновата фурна не може да се вгражда в шкаф\*



**ПРЕДУПРЕЖДЕНИЕ:** Уреда и неговите елементи се нагриват по време на работа. Избягвайте контакт с горещите елементи на уреда. Деца под 8 годишна възраст трябва да се намират далеч от уреда, освен ако не са под наблюдение на възрастен;



Забранява се чистенето на уреда с пара;



Повърхностите на шкафа могат да се нагорещат по време на работа на микровълновата печка;

\* отнася се за уреди, които не са пригодени за вграждане

**ПРОЧЕТЕТЕ ВНИМАТЕЛНО И ЗАПАЗЕТЕ ЗА БЪДЕЩА УПОТРЕБА.**



С оглед намаляване опасността от възникване на пожар, нараняване на потребителите или излагане на прекомерно действие на микровълнова енергия по време на използване на уреда трябва да спазвате следните основни указания за безопасност



Прочетете инструкцията за експлоатация преди използване на уреда.



Необходим е стриктен надзор с цел намаляване на опасността от пожар в камерата на печката.



Използвайте настоящия уред само в съответствие с неговото предназначение, описано в инструкцията. Не използвайте корозивни химически препарати в уреда. Микровълновата печка е специално проектирана за загревяне или готвене на храни. Не е предназначена за промишлено или лабораторно ползване.



**ПРЕДУПРЕЖДЕНИЕ:** Когато уредът се използва в комбиниран режим, децата могат да го ползват само при надзор на възрастни с оглед на високата температура\*;



**ПРЕДУПРЕЖДЕНИЕ:** Течности и други хранителни продукти не бива да се загреват в плътно затворени съдове, тъй като може да експлодират;



**ПРЕДУПРЕЖДЕНИЕ:** Това устройство може да се използва от деца на възраст от 8 години и по-големи, от лица с ограничени физически, сетивни или умствени способности или с липса на опит и познания, ако те са под надзор или са били инструктирани, как да използват уреда по безопасен начин и познават опасностите, свързани с използването на уреда. Децата не бива да си играят с уреда. Почистването и поддръжката на уреда не бива да се извършва от деца освен, ако са навършили 8 години и са под надзор на съответно лице.



Да се използват само съдове, предназначени за използване в микровълнови фурни;



По време на загревяне на храни в хартиени или пластмасови съдове трябва да наблюдавате микровълновата фурна, тъй като съществува възможност от запалване на съдовете;

\* Отнася се за уреди, оборудвани с грил



Ако забележите дим и/или огън, изключете уреда или го разединете от захранването и оставете вратата затворена, докато пламъците не изгаснат; Загряването на напитки с микровълни може да доведе до кипване със закъснение, затова трябва да внимавате при боравене със съда с течност;



Подробна информация за почистването на уплътненията на вратата и съседните елементи се намира в съответния раздел на настоящата инструкция.



Уреда трябва редовно да се почиства и да се отстраняват всички остатъци от храни.



Занемаряване на почистването на микровълновата фурна може да доведе до увреждане на повърхността, което може да окаже неблагоприятно влияние върху живота на уреда и да предизвика опасни ситуации



Внимание! Ако захранващият кабел е повреден, той трябва да бъде заменен от представител на производителя или от специализиран ремонтен сервиз или от квалифицирано лице, за да се избегне опасност.



Преди да започнете експлоатация на уреда трябва да обгорите нагревателя на грила (по време на обгарянето от вентилационните решетки на уреда може да излиза дим)\*:

- включете вентилация в помещението или отворете прозореца,
- настройте печката за работа само с грил за около 3 минути и обгорете нагревателя на грила без продукти.



Микровълновата фурна трябва да бъде поставена върху нивелирана повърхност.













Въртящата се чиния и въртящия пръстен трябва да бъдат във фурната по време на готвене. Трябва да поставите внимателно готвеното ястие върху въртящата се чиния и внимателно да боравите с нея, за да предотвратите евентуално счупване на чинията.



Неправилно използване на съда за препичане може да доведе до спукване на въртящата масичка поради високата температура.



Използвайте само пликове с подходящи размери за готвене в микровълнова фурна.

-  Уредът е оборудван с няколко вградени изключватели, предпазващи от излъчването на микровълните, когато вратата е отворена. Не манипулирайте при тези изключватели.
-  Не включвайте микровълновата фурна празна. Включването на фурната без храна или с храна с много малко съдържание на вода може да доведе до възникване на пожар, обгаряне, искрене и увреждане на повърхността на вътрешните стени на фурната.
-  Не пригответе храна директно върху въртящата се чиния. Прекомерно локално загряване на въртящата се чиния може да причини спукване на чинията.
-  Не загрявайте бебешки бутилки или бебешки храни в микровълновата фурна. Загряването на храната може да бъде неравномерно и да доведе до физически наранявания.
-  Не използвайте съдове с тясно гърло като бутилки да сироп.
-  Не пържете с олио и в дълбок съд в микровълновата фурна.
-  Не пригответе зимнина в микровълновата фурна, тъй като не винаги цялото съдържание на буркана ще достигне температура на кипване.
-  Не използвайте микровълновата фурна за търговски цели. Настоящият уред е предназначен за домашно ползване или в обекти, като\*: кухня за служители; в магазини, офиси и други работни среди, за ползване от гости на хотели, мотели и други жилищни обекти, в селски жилищни сгради, в обекти предоставящи нощувки\*;
-  С оглед недопускане до кипване със закъснение на загряваните течности и напитки и изгаряне по тази причина трябва да разбъркате течността преди да поставите съда във фурната и след изтичане на половината време от процеса на загряване. След това оставете още малко във фурната и още веднъж разбъркайте преди да извадите съда.
-  Не забравяйте, че ястието е във фурната, за да избегнете изгаряне поради прекомерно готвене.





 Когато уредът се използва в комбиниран режим, децата могат да ползват микровълновата печка само под надзор на възрастни поради генерираните високи температури.\*

 Това оборудване не е предназначено за използване от лица (включително деца) с намалени физически способности или умствени недостатъци или лица без опит или познания, освен ако са под надзор от лицата, отговорни за тяхната безопасност. Обърнете внимание децата да не си играят с този уред.

 Не преварвайте ястията

 Не използвайте камерата на печката за съхраняване на продукти. Не съхранявайте във фурната запалими предмети като хляб, дребни сладки, хартиени продукти и др. Ако мълния удари в хранващата линия, микровълновата фурна може да се включи от само себе си.

 Отстранете металните скоби и дръжки от съдовете/хартиените или найлонови пликове преди да ги поставите във фурната.

 Микровълновата фурна трябва да бъде заземена. Да се включва само към контакти с изправен заземителен щифт. Вижте „Инсталиране на защитна верига“

 Някои продукти, като цели яйца (варени и/или сурови), вода с олио или мазнина, плътно затворени съдове и стъклени буркани могат да експлодират и поради това не бива да ги загревате в тази фурна.

 Работата с микровълновата фурна трябва да бъде под непрекъснат надзор на възрастни. Да не се допуска достъп на деца до елементите за управление или да си играят с уреда.

 Не бива да включвате микровълновата печка, ако тази има повредена присъединителна клема или щепсел, ако не работи правилно, ако е била повредена или ако е паднала.

 Не бива да закривате или да блокирате отдушниците на уреда.

\* Отнася се за уреди, оборудвани с грил



Не съхранявайте и не използвайте микровълновата печка извън помещенията (навън).



Не използвайте уреда в близост до вода, кухненска мивка, влажно помещение или в близост до плувен басейн.



Не потапяйте захранващия кабел и щепсела във вода.



Дръжте кабела далеч от загрявани повърхности.



Не допускайте захранващия кабел да виси над ръба на масата или плота.



Уредът трябва да се използва с монтирана декоративна рамка\*



След използване повърхността на вътрешните стени на фурната е гореща.



Редовно проверявайте за увреждания уреда и захранващия кабел. Ако се установи каквото и да било увреждане, не бива да ползвате уреда.

## ИЗХВЪРЛЯНЕ / ОБЕЗВРЕЖДАНЕ НА ИЗХАБЕНИЯ УРЕД



### РАЗОПАКОВАНЕ



Устройството е защитено от повреда по време на транспорт. След разопаковане на устройството, моля, не забравяйте да премахнете опаковъчните материали по екологично съобразен начин.

Всички материали, използвани за опаковане са безопасни за

околната среда, 100% рециклируеми и затова са отбелязани със съответния символ.

Внимание! Опаковъчни материали (торби от полиетилен, стиропор и т.н.) по време на разопаковане трябва да се държат далеч от деца.



### ИЗВЕЖДАНЕ ОТ ЕКСПЛОАТАЦИЯ



След завършване на експлоатационния период този продукт не може да бъде изхвърлен с битовите отпадъци, а трябва да го предадете в специален събирателен пункт за рециклиране на електрическо и електронно оборудване. За това Ви информира символ, нанесен върху продукта, инструкцията за експлоатация или опаковката.

Материалите, използвани в уреда, са подходящи за повторна употреба в съответствие с тяхното означение. Благодарение на повторната употреба, използването на материали, или други форми на използване на изхабените уреди Ви допринасяте за защитата на нашата околна среда.

Информация за правилния събирателен пункт за употребявани уреди ще получите в съответната общинска администрация.

\* отнася се за уреди, предназначени за вграждане

## ОПАСНОСТ

Опасност от токов удар при допир – някои вътрешни елементи могат да причинят сериозни наранявания или смърт. Не демонтирайте този уред.

## ПРЕДУПРЕЖДЕНИЕ

Опасност от токов удар. Неправилно използване на заземяването може да доведе до токов удар. Не включвайте щепсела в контакта преди уреда да бъде правилно инсталиран и заземен.

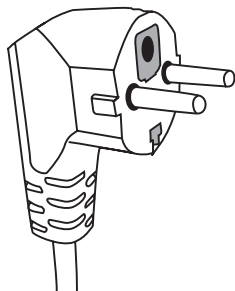

Този уред трябва да бъде заземен. В случай на късо съединение заземяването намалява опасността от токов удар като осигурява проводник за отвеждане на електрическия ток. Настоящият уред е оборудван с кабел със заземително жило и съответен щепсел. Щепселът трябва да бъде включен към правилно инсталиран и заземен контакт.

В случай на непълно разбиране на инструкциите за заземяване или възникнало съмнение, дали уредът е правилно заземен, консултирайте се с квалифициран електротехник или сервизен техник.

Ако трябва да използвате удължител, използвайте само трижилен кабел с контакт, който има заземителен щифт.

Производителят не носи отговорност за щети или наранявания, произтичащи от свързване на микровълновата печка към захранването без защитна верига или с неизправна защитна верига.

Късият захранващ кабел е предвиден за предотвратяване на опасността от заплитане или изключване поради спъване от по-дълъг кабел.

Ако използвате удължител:

- Означените номинални електрически данни на удължителя следва да бъдат поне толкова големи, колкото номиналните електрически параметри на уреда.
- Удължителят трябва да бъде трижилен кабел със заземително жило,
- Дългият кабел трябва да бъде положен така, че да не провисва над кухненския плот или над масата, където би могъл да бъде издърпан от деца или закачен и неволно изтеглен.

## ПРЕДУПРЕЖДЕНИЕ



Опасност от нараняване на хората. Плътно затворените съдове могат да експлодират. Преди да започнете загряването трябва да отворите затворените съдове и да пробиеите найлоновите пликове.

Материали, които може да се използват в микровълновата печка и материали, които трябва да се избягват.

Някои неметални съдове може да не са безопасни при използването им в микровълновата печка. При възникнали съмнения можете да проверите данните на съда съгласно следната процедура:

Изпитване на съда:

- 1 Напълнете съд, предназначен за използване в микровълнова печка с 1 чаша студена вода (250 ml), същата дейност повторете с изпитвания съд.
- 2 Гответе с максимална мощност в продължение на 1 минута.
- 3 Внимателно докоснете съда. Ако съда е топъл, не бива да го използвате в микровълновата печка.
- 4 Не надвишавайте времето за готвене от 1 минута.

### Материали, които не може да бъдат използвани в микровълновата печка

Вид съд	Забележки
Алуминиева тавичка	Може да причини електрическа дъга. Поставете ястието в съд, подходящ за използване в микровълнови фурни.
Картонена кутия с метална дръжка	Може да причини електрическа дъга. Поставете ястието в съд, подходящ за използване в микровълнови фурни.
Метал или съдове с метална рамка	Металът екранира ястието от микровълновата енергия. Металната рамка може да причини електрическа дъга.
Метални капачки – на винт	Могат да причинят електрическа дъга и пожар в уреда.
Хартиени пликове	Могат да причинят пожар в уреда.
Пластмасова пяна	Когато бъде изложена на висока температура, пластмасовата пяна може да се стопи или да замърси течността, в която се намира.
Дърво	Дървото изсъхва, когато се използва в микровълновата печка и може да се счупи или счупи.

### Материали, които може да се използват в микровълновата печка

Вид съд	Забележки
Алуминиево фолио	Само като защита. Малки гладки парчета може да се използват за прикриване на тънки парчета месо или пиле, за да се предотврати прекомерното им готвене. Може да се получи дъгов разряд, ако фолиото е твърде близо до стените на фурната. Фолиото трябва да се намира на разстояние най-малко 2,5 cm от стените на фурната.
Съд за препичане	Спазвайте инструкцията на производителя. Дъното на съда за препичане трябва да бъде поне 5 mm по-високо от въртящата се чиния. Неправилното използване може да причини спукване на въртящата се чиния.
Съдове за обяд	Само подходящи за микровълнова фурна. Спазвайте инструкцията на производителя. Не използвайте пукнати или нащърбени съдове.
Стъклени буркани	Винаги сваляйте капака. Използвайте само за загряване на ястия до съответната температура. Повечето от стъклените буркани не е са огнеупорни и може да се спукат.

## СЪДОВЕ

Стъклени съдове	Използвайте в печката само огнеупорни стъклени съдове. Уверете се, че няма метални рамки. Не използвайте пукнати или нацърбени съдове.
Пликове за готвене в микровълнова печка	Спазвайте инструкцията на производителя. Не затваряйте с метални скоби.
Хартиени чинии и чаши	Направете прорези, за да може парата да излиза. Използвайте само за кратко време на готвене/загряване. Не оставяйте печката без надзор по време на готвене.
Хартиени кърпи	Използвайте само за прикриване на ястията при загряване за попиване на мазнината. Използвайте само за кратко готвене под постоянен надзор.
Хартия, устойчива на мазнина	Използвайте за прикриване с цел предотвратяване на разпръскване или като опаковка за свързване на два продукта.
Пластмаси	Само подходящи за микровълнова фурна. Трябва да имат етикет „за микровълнови печки“. Някои пластмасови съдове се размекват, когато ястието вътре се затопли. „Пликовете за готвене“ и плътно затворените найлонови пликове трябва да бъдат прорязани, надупчени или да имат отдушник, съгласно упътването върху опаковката.
Пластмасови опаковки	Само подходящи за микровълнова фурна. Използвайте за прикриване на ястията по време на готвене с цел задържане на влагата. Не допускате пластмасовите опаковки да допират храната.
Термометри	Само подходящи за микровълнова фурна. (термометри за месо и захар).
Восъчна хартия	Използвайте за прикриване на ястията, за да предотвратите разпръскването и за задържане на влагата.

Материал на съда	Микровълни	Грил	Режим Combi
Огнеупорно стъкло	ДА	ДА	ДА
Стъкло, неустойчиво на температура	НЕ	НЕ	НЕ
Огнеупорна керамика	ДА	НЕ	НЕ
Пластмасови съдове, безопасни за използване в микровълнова печка	ДА	НЕ	НЕ
Кухненска хартия	ДА	НЕ	НЕ
Метален съд	НЕ	ДА	НЕ
<b>Метална скара (в оборудването на печката)*</b>	<b>НЕ</b>	<b>ДА</b>	<b>НЕ</b>
Алуминиево фолио и съдове от фолио	НЕ	ДА	НЕ

\* Достъпно в избрани модели

# НАСТРОЙКИ НА ПЕЧКАТА

ВГ

## Наименования на елементите от оборудването на печката

Извадете микровълновата печка и всички материали от картонения кашон и от камерата на печката. Микровълновата печка се доставя със следното оборудване:

Въртяща се чиния	1
Въртящ се пръстен	1
Инструкция за експлоатация	1
Скара за печене на грил	1*

- A) Панел за управление
- B) Система на предпазната блокировка – Изключва захранването на печката, когато по време на работа вратата се отвори.
- C) Въртящ се пръстен
- D) Въртяща се чиния
- E) Вътрешна защита на вратата
- F) Врата

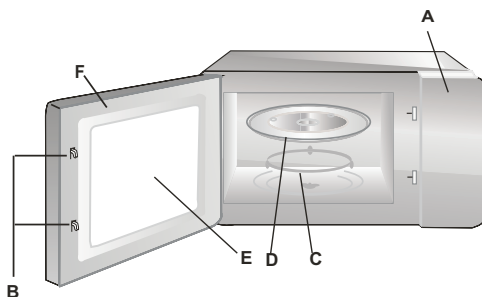

## МОНТАЖ НА ВЪРТЯЩАТА СЕ ЧИНИЯ

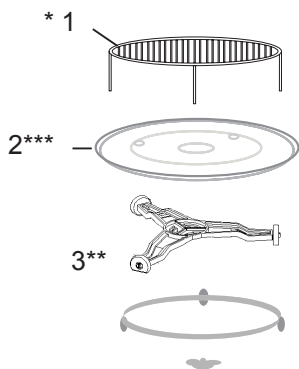

- 1 Никога не натискайте и не поставяйте чинията с дъното нагоре.
- 2 По време на готвене винаги използвайте въртящата се чиния и въртящия се пръстен.
- 3 При готвене или загряване винаги поставяйте всички ястия върху въртящата чиния
- 4 Ако въртящата чиния се счупи, трябва да се обърнете към най-близкия оторизиран сервис.

Елементи на оборудването:

1. Скара за печене на грил
2. Въртяща се чиния
3. Въртящ се пръстен

\* Достъпно в избрани модели. **Забележка:** Скарата от оборудването на печката трябва да се използва само при настройка на микровълновата печка за функция „ГРИЛ“. Трябва да поставите скарата върху въртящата се чиния.

\*\* Въртящият се пръстен се среща в две версии, в зависимост от модела. Не са взаимозаменяеми.

\*\*\* Въртящата чиния е налична в зависимост от модела. В такъв случай трябва да пригответе ястието във Ваша чиния, поставена в камерата на микровълновата фурна.

- Премахнете всички материали и елементи на опаковката.
- Проверете печката за увреждания като: смачкване, усукване или счупване на вратата.
- Премахнете всички защитни фолиа от повърхността на шкафа.
- Не инсталирайте печката, ако е повредена.



Не демонтирайте светло кафявия слюден капак, закрепен с винтове вътре във фурната с цел защита на магнетрона.

### Инсталиране

1. Уредът е предназначен за използване само в домакинството.
2. Печката може да бъде използвана само след вграждане в кухненски шкаф\*.
3. Начинът на монтаж на печката в шкафа е представен в „Брошурата за инсталиране“\*.
4. Микровълновата печка трябва да бъде инсталирана в шкаф с широчина 60 cm и на височина 85 cm от нивото на пода в кухнята\*.

Не демонтирайте краката от дъното на печката\*.

Блокирането на входните и изходни вентилационни отвори може да повреди печката. Поставете печката възможно най-далеч от радио- и ТВ приемниците. Работещата микровълнова печка може да причини смущения на радио или телевизионния сигнал.

2. Включете щепсела на печката в стандартен мрежов контакт. Уверете се, че неговото напрежение и честота са същите, като тези върху информационната таблица на уреда.

**ПРЕДУПРЕЖДЕНИЕ:** Не инсталирайте микровълновата печка над плочата на печката или над друг уред, генериращ топлина. Такъв начин на инсталиране може да доведе до увреждане и загуба на гаранцията.

**Достъпните повърхности може да бъдат горещи по време на работа.**



\* Отнася се за уреда за вграждане

Тази микровълнова фурна е снабдена с електронно управление за регулиране на параметрите за готвене или размразяване.

## Панел за управление



**Дисплей** - показва времето, времето за готвене, мощността и актуалното време.

**Мощност на микровълните** - натиснете бутона, за да зададете мощността на фурната в режим затопляне с микровълни.

**Грил** - натиснете бутона, за да изберете режим грил с време за готвене до 60 минути.

**Комбиниран режим** - натиснете бутона два или три пъти, за да изберете работа на фурната в комбиниран режим грил и затопляне с микровълни.

**Настройка на часовника** - натиснете бутона, за да настроите часовника.

### Въртящ бутон за настройка

- завъртете бутона, за да настроите актуалното време или времето за готвене

- завъртете бутона, за да въведете теглото на храната и да изберете програми Auto Menu.

- натиснете бутона, за да стартирате работа на фурната съгласно предварително зададените параметри,

- натиснете няколкократно бутона, за да удължите времето за готвене, показано върху дисплея. След въвеждане на съответното време за готвене фурната автоматично ще започне работа.

**Старт / бърз старт** - натиснете, за да стартирате програма за готвене. Натиснете няколко пъти, за да стартирате готвене без предварителна настройка на нивото на мощността и времето на готвене.

**AUTO Автоматично готвене** - натиснете бутона, за да изберете незабавно настройка за готвене на популярни ястия.

### СТОП/АНУЛИРАЙ

- С натискането на този бутон ще анулирате настройките за работа на фурната.





- С натискане на този бутон ще изключите работата на фурната, двукратно натискане на бутона ще изтрие зададената програма. Натиснете веднъж, за да изключите готвенето или два пъти, за да изтриете програмата за готвене.

- Този бутон се използва също така при използване на „блокадата на включване”.





## 1. НАСТРОЙКА НА ЧАСОВНИКА

За да настроите часовника в режим 12 или 24 часа, в режим готовност на фурната трябва веднъж или два пъти да натиснете бутон  .  
 Настройка на актуалното време на 8:30.

1. Натиснете веднъж или два пъти бутон  в режим готовност.
2. Завъртете бутона  , докато върху дисплея се появи цифрата на часа 8.
3. Натиснете бутон .
4. Завъртете бутона  , докато върху дисплея се появи цифрата на минутите: 30.
5. Натиснете бутон  , за да потвърдите.



Забележка: За да проверите времето по време на готвене, натиснете веднъж бутон .

## 2. ГОТВЕНЕ С МИКРОВЪЛНИ

За да използвате готвене с микровълни, натиснете няколко пъти бутон  , като изберете мощността. След това с помощта на бутон  изберете времето за готвене. Максималното време на готвене е 95 минути. Можете да изберете мощността на вълните с натискане на бутон .

Натиснете бутон МОЩНОСТ.	Мощност на микро- вълните
Еднократно	100%
Двукратно	80%
3 пъти	60%
4 пъти	40%
5 пъти	20%
6 пъти	0%

Пример: готвене през 1 минута с мощност на микровълните 60%.

1. Натиснете няколкократно бутона  , за да изберете мощността.
2. Завъртете бутон  като въведете времето.
3. Натиснете бутон .

Забележка:

1. За да изключите за малко готвенето, натиснете еднократно бутон  , след което натиснете бутон СТАРТ/БЪРЗ СТАРТ, за да възобновите готвенето; или двукратно натиснете бутон СТОП/АНУЛИРАЙ, за да анулирате напълно програмата за готвене.
2. Когато времето за готвене изтече, върху дисплея ще се появи надпис КРАЙ и на всеки две минути ще бъде генериран звуков сигнал. За да анулирате съобщението КРАЙ, трябва да натиснете бутон СТОП/АНУЛИРАЙ или отворете вратата, преди да включите друга функция за готвене. (Забележките 1 и 2 се отнасят също така и за други програми за готвене.)

### 3. ГРИЛ/КОМБИНИРАНО ГОТВЕНЕ



Грил/Комбинирано готвене има три комбинации: грил, комбинирано готвене 1 и комбинирано готвене 2. С поредно натискане на бутон  ще изберете един от тези режими. Максималното време на готвене е 95 минути.

- Печенето с грил е най-подходящо при приготвяне на тънки парчета месо, стекове, котлети, шишчета, наденички и пилешки порции. Също така е подходящо за приготвяне на топли сандвичи и печени ястия.

- Комбинация 1: 30% време готвене с микровълни, 70% време печене с грил. Използва се за приготвяне на риба или горещи сандвичи.

- Комбинация 2: 55% време готвене с микровълни, 45% време печене с грил. Използва се за приготвяне на омлети, печени картофи и пиле.



Като пример да приемем, че приготвяното ястие изисква прилагането на комбинация 1 през 25 минути.

1. Натиснете два пъти бутон .
2. Завъртете бутон  на 25:00.
3. Натиснете бутон .

### 4. АВТОМАТИЧНО РАЗМРАЗЯВАНЕ

Микровълновата фурна предоставя възможност за размразяване на храна въз основа на въведеното тегло. Времето на размразяване и нивото на мощността се настройват автоматично след въвеждане на теглото на храна. Обхват на теглото на замразената храна: 100g до 1800g.

Размразяване на 600g скариди.

1. Поставете замразените скариди във фурната и затворете вратата.
2. Завъртете наляво бутон  и изберете тегло 600g.
3. Натиснете бутон .

Забележка: По време на размразяване фурната ще се изключи, за да припомним за обръщането на храната.

## 5. АВТОМАТИЧНО ГОТВЕНЕ

В автоматичен режим на готвене няма нужда от програмиране на времето и мощността за готвене. Достатъчно е да се въведе вида и теглото на приготвяната храна.

1. Натиснете няколкократно бутон **AUTO** като изберете съответния код на храната.
2. Завъртете бутон  $\frac{8}{\text{с}}$ , за да изберете теглото на храната.
3. Натиснете бутон  $\text{①}$ .

Код	Ястие	
1	Кафе/супа (200ml / чаша)	<ol style="list-style-type: none"> <li>1. За кафе/супа, картофи, не се показва параметър тегло, а брой порции.</li> <li>2. За храна с код 7~9 микровълновата печка се изключва, за да припомни за необходимостта от обръщане на храната.</li> <li>3. Резултатите от автоматичното готвене зависят от такива показатели като: форма и големина на храната, индивидуалните предпочитания към начина на приготвяне на някои храни, а дори и от начина на разполагане на храната в камерата на фурната. Ако резултатът от готвенето не ви задоволява напълно, трябва да коригирате времето на готвене.</li> <li>4. *Преди готвене добавете преварена вода.</li> </ol>
2	Ориз (g)	
3	Спагети (g)*	
4	Картофи (230g / порция)	
5	Автоматично подгриване (g)	
6	Риба (g)	
7	Пиле (g)	
8	Говеждо / овче (g)	
9	Шишчета (g)	

## 6. БЪРЗ СТАРТ

Служи за бързо включване на печката. Максималното време на готвене е 10 минути. Натиснете няколко пъти бутон  $\text{①}$ , за да изберете времето за готвене. Печката веднага започва готвене на пълна мощност.

## 7. РОДИТЕЛСКА БЛОКАДА (CHILD LOCK)

Предотвратява използването на микровълновата печка от деца без надзор. Когато е активна блокадата на включване, печката не може да се ползва – върху дисплея се показва индикатора на блокадата.

- Включване на блокировката на старта: В режим на готовност натиснете и задръжте  $\text{Ⓢ}$  през около 3 секунди. Ще се чуе звуков сигнал и върху дисплея ще се появи символът за блокада.
- Отблокиране на печката Натиснете и задръжте бутон  $\text{Ⓢ}$  в продължение на 3 секунди, докато върху дисплея изгасне индикаторът за блокадата на включване.

## ОТСТРАНЯВАНЕ НА ПОВРЕДИ

Микровълновата печка смущава телевизионната картина	Когато микровълновата печка работи, приемането на радио и телевизионния сигнал може да бъде смущавано. Същото явление се наблюдава и при малките електрически уреди, като миксер, прахосмукачка и електрически вентилатор. Това е нормално явление
Печката свети слабо	При готвене с ниска мощност на микровълните светлината в печката може да стане по-слаба. Това е нормално.
Пара се събира върху вратата, горещ въздух излиза от отдушниците	По време на готвене ястието може да генерира пара. По-голяма част от нея излиза през отдушниците. Част от нея може да се събира на хладно място, каквото е вратата на печката. Това е нормално.

Повреда	Възможна причина	Отстраняване
Печката не се включва.	Неправилно включване на захранващия кабел в контакта	Извадете щепсела и го включете отново в контакта след около 10 секунди.
	Изгорял предпазител или се е включил аварийния прекъсвач.	Сменете предпазителя или включете прекъсвача (това се извършва само от Сервиз на Hansa)
	Проблем с контакта	Проверете контакта с помощта на други електрически уреди.
Печката не загрява.	Неправилно затворена врата.	Затворете добре вратата.
Стъклената въртяща се чиния генерира шум при работа на микровълновата печка	Замърсен въртящ се пръстен и дъно на печката.	Вижте „Поддръжка на микровълновата печка“

## ПОЧИСТВАНЕ

Преди да пристъпите към почистване се уверете, че микровълновата печка е изключена от източника на захранване.

- След използване почистете вътрешната камера на печката с леко навлажнена кърпа.
- Почистете аксесоарите по обикновен начин с воден разтвор на сапун.
- Когато са замърсени, рамката на вратата, уплътнението и съседните елементи трябва да бъдат почистени внимателно с мокра кърпа. При почистване на вратата на печката използвайте само неагресивни и неабразивни почистващи препарати, като ги нанасяте с гъба или мека кърпа.

По време на почистване на стъклената врата не използвайте никакви агресивни триещи предмети или остри метални гъби, тъй като това може да доведе до надраскване на повърхността и увреждане на стъклото.

С цел почистване на фурната трябва: поставете половинка от лимон в купата, добавете 300 ml вода и включете само микровълни със 100% мощност за 10 минути.

След почистване изключете захранването на печката и изтрийте вътрешните части с помощта на мека, суха кърпа.

## Гаранция

Гаранционно свидетелство според гаранционната карта  
Производителят не отговаря за повреди и каквито и да са щети настъпили в резултат от неправилното използване на уреда.

### Декларация на производителя

Производителят декларира, че продуктът отговаря на съществените изисквания на европейските директиви, изброени по-долу:

- Директива 2014/35/ЕО за ниско напрежение
- Директива 2014/30/ЕО за електромагнетична компатибилност
- Директива 2009/125/ЕО
- Директива RoHS 2011/65/ЕО

и поради това продуктът е маркиран с **CE** и му е издадена декларация за съответствие на разположение на надзорните органи на пазара.

## УВАЖАЕМЫЕ ГОСПОДА!

Устройства марки Hansa- это сочетание легкости в использовании и отличной эффективности. Каждое устройство перед отправкой с завода было тщательно проверено на безопасность и функциональность.

Во избежание ненадлежащего обслуживания перед включением кухонной вытяжки просим внимательно ознакомиться с настоящей инструкцией по эксплуатации

Ниже приводятся значения символов, используемых в настоящей инструкции:



Важная информация, касающаяся безопасности пользователя и правильной эксплуатации прибора.



Общая информация и полезные советы.



Риск, связанный с ненадлежащим обращением с прибором или выполнением операций, которые могут выполнять исключительно квалифицированные сотрудники, например, из числа сервиса производителя.



Вопросы охраны окружающей среды.



Пользователю запрещается выполнять данную операцию.

## СОДЕРЖАНИЕ

ТЕХНИЧЕСКИЕ ДАННЫЕ	38
МЕРЫ ПРЕДОСТОРОЖНОСТИ	39
УКАЗАНИЯ ПО ТЕХНИКЕ БЕЗОПАСНОСТИ	41
УНИЧТОЖЕНИЕ / УТИЛИЗАЦИЯ ИСПОЛЬЗОВАННОГО УСТРОЙСТВА	44
СИСТЕМА ЗАЩИТЫ ОТ КОРОТКОГО ЗАМЫКАНИЯ	45
ПОСУДА	46
НАСТРОЙКА МИКРОВОЛНОВОЙ ПЕЧИ	48
УСТАНОВКА ВРАЩАЮЩЕГО ПОДНОСА	48
УСТАНОВКА УСТРОЙСТВА	49
ЭКСПЛУАТАЦИЯ	50
УСТРАНЕНИЕ НЕИСПРАВНОСТЕЙ	54
ЧИСТКА	54
ГАРАНТИЯ, ПОСЛЕГАРАНТИЙНОЕ ОБСЛУЖИВАНИЕ	55

## ТЕХНИЧЕСКИЕ ДАННЫЕ

Модель	AMG20IFH
Питание	230V~ 50Hz
Рабочая частота [МГц]	2450
Уровень шума [дБ(А) ге 1рW]	51
Расход мощности [Вт]	1200
Номинальная выходная микроволновая мощность [Вт]	800
Номинальная выходная мощность гриля	900
Объем [л]	20 l
Диаметр вращающегося подноса [мм]	245
Внешние размеры (В x Ш x Г) [мм]	312 x 452 x 371
Микроволновая печь является устройством встраиваемого типа	√
Вес нетто [кг]	12,5



Устройство предназначено только для бытового использования.

Производитель оставляет за собой право вносить в конструкцию изделия изменения, не влияющие на его функционирование.



Иллюстрации в этом руководстве имеют только обзорный характер. Полное оборудование устройства находится в соответствующем разделе.

 ДЛЯ ТОГО ЧТОБЫ ИЗБЕЖАТЬ ВОЗДЕЙСТВИЯ ВОЗМОЖНОГО ЧРЕЗМЕРНОГО ВОЗДЕЙСТВИЯ МИКРОВОЛНОВОЙ ЭНЕРГИИ

 Ни при каких обстоятельствах не использовать печь с открытой дверцей, так как это может привести к вредному воздействию микроволновой энергии. Важно не выключать защитные блокировки и не пытаться что-либо делать с ними.

 Не вставлять никаких предметов между передней панелью печи и дверцей печи, и не позволять, чтобы грязь или остатки чистящего средства накапливались на уплотняющих поверхностях.

 Не пользоваться неисправной печью. Особенно важно, чтобы дверца печи надежно закрывалась, и, чтобы не были повреждены:

1 дверца (погнута, треснута)

2 петли и защелки (сломаны, треснуты или ослаблены)

 3 уплотнители дверцы и уплотняющие поверхности  
Настраивать, проводить осмотр и ремонтировать микроволновую печь должен исключительно квалифицированный специалист сервисного центра производителя. Особенно это касается работ, когда нужно снять крышку, защищающую пользователя от микроволнового излучения.

 Не разрешайте детям младше 8 лет приближаться к прибору и его питающему кабелю.

 Не разрешается устанавливать микроволновую печь в кухонный шкаф\*

 **ПРЕДУПРЕЖДЕНИЕ:** Прибор и его доступные части нагреваются во время эксплуатации. Необходимо избегать контакта с горячими частями. Не разрешайте детям младше 8 лет приближаться к прибору, разве что под надзором взрослых;

 Не следует чистить прибор паром

 Во время работы печи шкафы могут нагреваться;

\* касается устройств, не предназначенных для встраивания

ИНСТРУКЦИЮ ВНИМАТЕЛЬНО ПРОЧИТАТЬ И СОХРАНИТЬ.



Для снижения пожарного риска, травмирования людей или воздействия чрезмерной микроволновой энергии во время пользования устройством, необходимо соблюдать основные нижеприведенные правила безопасности



Перед использованием внимательно прочитайте инструкцию по эксплуатации устройства.



В целях снижения риска возникновения пожара в камере печи необходимо следить за процессом приготовления.



Устройство использовать только согласно его назначению, описанному в инструкции. Не использовать коррозионные химические вещества в устройстве. Печь специально спроектирована для разогревания или приготовления пищи. Она не предназначена для промышленного или лабораторного использования.



**ПРЕДУПРЕЖДЕНИЕ:** Дети могут пользоваться печью, установленной в комбинированном режиме, если это происходит под контролем взрослых, так как при таком режиме генерируется высокая температура\*;



**ПРЕДУПРЕЖДЕНИЕ:** Нельзя нагревать жидкости и другие продукты питания в плотно закрытой посуде, потому что они могут взорваться;



**ПРЕДУПРЕЖДЕНИЕ:** Это устройство может использоваться детьми в возрасте 8 лет и старше, лицами с ограниченными физическими, мануальными или умственными возможностями и лицами с отсутствием опыта и знания оборудования, если они находятся под постоянным присмотром или получили инструкции о том, как использовать устройство безопасным образом, и знакомы с рисками, связанными с использованием устройства. Дети не должны играть с прибором. Очистка и техническое обслуживание прибора не должны выполняться детьми в возрасте до 8 лет и без присмотра компетентного лица.



Пользоваться только такой посудой, которая подходит для использования в микроволновой печи;

\* Касается устройств с грилем



 Быть особенно внимательным, если в печи находится пища в упаковке из бумаги или пластмассы, так как существует риск возгорания;

 В случае если наблюдается дым и/или возгорание, выключить устройство или отключить от сети электропитания, дверцу держать закрытой пока пламя полностью не погаснет;

Микроволновый подогрев напитков может привести к задержке кипения, поэтому следует соблюдать осторожность при обращении с емкостью;

 Подробнее о чистке уплотнителей дверцы и прилегающих частей описано в соответствующем разделе данной инструкции.

 Печь необходимо регулярно чистить и удалять остатки пищи

 Если регулярно не очищать печь, это приведет к разрушению поверхности, что сократит срок службы и, возможно, приведет к опасной ситуации

 Внимание! Если неотключаемый кабель питания поврежден, он должен быть заменен производителем или в сервисном пункте, или квалифицированным специалистом во избежание опасности.

 Перед началом использования печи необходимо прокалить тэн гриля (во время прокалки тэна из вентиляционной решетки может слегка выходить дым)\*:









- включить вентиляцию в помещении или открыть окно,
- установить работу печи в режиме гриля примерно на 3 минуты и прокалить тэн гриля без помещения в камеру пищи.

 Печь должна быть установлена на ровной поверхности.

 Вращающийся поднос и роликовая подставка должны находиться в печи во время приготовления. Блюда необходимо аккуратно класть на вращающийся поднос и осторожно с ним обращаться, чтобы не разбить.

 Неправильно подобранная посуда для подрумянивания из-за высокой температуры может привести к тому, что вращающийся поднос треснет.

\* Касается устройств с грилем

-  Мешочки использовать исключительно соответствующего размера и для приготовления в микроволновых печах.
-  Печь имеет несколько встроенных выключателей для защиты от излучения, когда открыта дверца. Не вмешиваться в работу выключателей.
-  Не включать пустую микроволновую печь. Существует угроза возникновения пожара, обугливания, искрения и повреждения поверхности внутри камеры, если включить пустую печь или поместить блюдо с низким содержанием воды.
-  Не выкладывать пищу непосредственно на вращающийся поднос. Чрезмерное нагревание вращающегося подноса может привести к тому, что он треснет.
-  Не подогревать бутылочки или детское питание для новорожденных в микроволновой печи. Неравномерное подогревание может привести к травмам.
-  Не использовать сосуды с узким горлышком, например, бутылки для сиропов.
-  Не жарить в микроволновой печи на жире и в глубокой посуде.
-  Не делать домашнюю консервацию в микроволновой печи, так как не всегда содержимое банки может достигнуть температуры кипения.
-  Не использовать печь в коммерческих целях. Данное устройство предназначено для бытового использования, или в таких объектах, как\*: кухня для сотрудников; в магазинах, офисах и другой рабочей среде, для клиентов отелей, мотелей и других жилищных помещений, в сельских жилых домах, объектах для ночлега\*;
-  Для того чтобы не допустить задержки кипения горячей жидкости и напитков, а также ожогов, необходимо перемешать жидкость перед тем, как поставить посуду в печь, и повторить - спустя половину времени приготовления. Затем оставить на короткое время в печи и еще раз перемешать перед тем, как вынуть посуду из печи.

 Следить за процессом приготовления, чтобы из-за чрезмерного времени приготовления блюдо не сгорело.

 Если устройство работает в комбинированном режиме, из-за высокой температуры в печи дети должны пользоваться ею только в присутствии взрослых.\*

 Это устройство может использоваться лицами с ограниченными физическими, сенсорными или умственными способностями или с недостатком опыта и знаний, если это происходит под контролем или получили инструкции от лиц, ответственных за их безопасность. Не позволяйте детям играть прибором.

 Не перегревать пищу

 Не использовать камеру печи для складирования. Не хранить внутри печи легковоспламеняющиеся предметы, такие как хлеб, печенье, бумажные изделия и т.п. Если молния ударит в линию электропередач, печь может самостоятельно включиться.

 Удалить проволочные зажимы и металлические ручки из бумажных или пластиковых упаковок/мешочков перед тем, как поместить их в печь.

 Печь должна быть заземлена. Подключать только в исправную заземленную розетку. Смотреть “Система защиты от короткого замыкания”

 Некоторые продукты, такие как цельные яйца (варенные и/или сырые), вода с растительным маслом или жиром, герметически закрытые контейнеры и стеклянные банки могут взорваться, поэтому не следует подогревать их в такой печи.

 Микроволновая печь должна работать под присмотром взрослых. Не следует допускать, чтобы дети имели доступ к элементам панели управления или играли устройством.

 Не использовать микроволновую печь, если повреждены переключатели или вилка, если не работает должным образом, повреждена или упала.

 Не закрывать или блокировать вентиляционные отверстия печи.

 Не хранить и не использовать печь на открытом воздухе.

\* Касается устройств с грилем



Не использовать печь вблизи воды, кухонной раковины, в помещении с повышенной влажностью или вблизи плавательного бассейна.



Не погружать шнур и вилку электропитания в воду.



Шнур держать вдали от нагреваемых поверхностей.



Не допускать, чтобы шнур свисал со стола или столешницы.



Устройство должно использоваться с вмонтированной декоративной рамкой\*



Поверхность внутри камеры устройства горячая после завершения работы.



Систематически проверять печь и шнур на наличие повреждений. Не пользоваться печью, если выявлены какие-либо повреждения.

## УНИЧТОЖЕНИЕ / УТИЛИЗАЦИЯ ИСПОЛЬЗОВАННОГО УСТРОЙСТВА



### РАСПАКОВКА



На время транспорта кухонная вытяжка упакована и предохраняется таким образом, чтобы избежать ее повреждения. После распаковки просим поступать с упаковочными материалами способом, не угрожающим окружающей среде.

Все упаковочные материалы являются неопасными для окружающей среды, полностью (на 100%) годятся для вторичного использования и имеют маркировку соответствующим символом.

Внимание! Упаковочные материалы (полиэтиленовые пакеты, пенополистирол и т.д.) необходимо хранить вдали от детей.



### ПРЕКРАЩЕНИЕ ЭКСПЛУАТАЦИИ



По окончании эксплуатации запрещается выбрасывать прибор вместе с бытовыми отходами. Необходимо сдать его в пункт приема электрических и электронных устройств для вторичной переработки. Об этом информирует символ, указанный в инструкции по эксплуатации, на вытяжке и на упаковке.

Используемые в приборе синтетические материалы годятся для вторичной переработки в соответствии с их назначением. Благодаря вторичному использованию материалов или другим формам использования старых и поврежденных электроприборов Вы вносите свой вклад в охрану своей окружающей среды.

Сведения об утилизирующем предприятии Вы можете получить в городской администрации, в коммунальных службах или в магазине бытовых приборов.

\* касается встраиваемых устройств

## ОПАСНОСТЬ

Опасность поражения электрическим током - некоторые из внутренних компонентов могут привести к серьезным травмам или смерти. Не демонтировать данное устройство.

## ПРЕДУПРЕЖДЕНИЕ

Опасность поражения электрическим током. Неправильное использование заземления может привести к поражению электрическим током. Не подключать вилку к розетке, пока устройство не будет правильно установлено и заземлено.

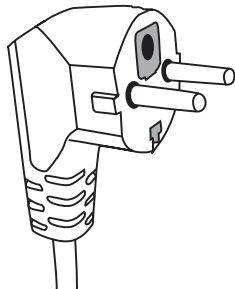

Данное устройство должно быть заземлено. В случае короткого замыкания заземление снижает риск поражения электрическим током, обеспечивая отвод тока через провод заземления. Микроволновая печь оснащена сетевым шнуром с проводом заземления и вилкой. Вилку необходимо вставлять в правильно установленную и заземленную розетку.

Если возникли вопросы по заземлению и подключению к электрической сети, необходимо проконсультироваться с квалифицированным электриком или специалистом сервисной службы.

В случае использования удлинителя, он должен иметь трехжильный провод с заземленной розеткой.

Производитель не несет ответственности за ущерб или травмы, нанесенные в результате подключения печи к источнику питания без защитного отключения или неисправного защитного отключения.

В данном устройстве предусмотрен короткий сетевой шнур, чтобы не запутаться и не зацепиться за него.

Если применяется удлинитель:

- Номинальные электрические данные удлинителя должны быть, по крайней мере, такими же высокими, как номинальные электрические данные устройства.
- Удлинитель должен иметь 3- жильный провод с заземлением,
- Провод удлинителя должен быть положен таким образом, чтобы не свисал со столешницы или стола, где дети могут за него потянуть, зацепиться или произвольно вытянуть.

## ПРЕДУПРЕЖДЕНИЕ



Риск травмирования людей. Герметически закрытая посуда может взорваться. Закрытую посуду открыть, а запаивные мешочки проколоть перед началом приготовления пищи.

Материалы, которые можно использовать в печи, и которых следует избегать при использовании печи.

Не вся неметаллическая посуда является безопасной для применения в печи. В случае сомнения можно проверить данную посуду, поступая следующим образом:

Испытание посуды:

- 1 Наполнить контейнер, безопасный для применения в печи, 1 стаканом холодной воды (250 мл), то же самое сделать с испытательной посудой.
- 2 Готовить на максимальной мощности 1 минуту.
- 3 Осторожно прикоснуться к посуде. Если посуда теплая, не использовать в микроволновой печи.
- 4 Не превышать время приготовления 1 минуту.

### Материалы, которые нельзя использовать в микроволновой печи

Вид посуды	Примечания
Алюминиевый поднос	Может привести к возникновению электрической дуги. Пищу переложить в посуду, которая подходит для использования в микроволновой печи.
Картонная коробка с металлической ручкой	Может привести к возникновению электрической дуги. Пищу переложить в посуду, которая подходит для использования в микроволновой печи.
Металл или посуда с металлической каемкой	Металл не пропускает микроволнового излучения. Металлическая каемка может привести к возникновению электрической дуги.
Металлические крышки - закручиваемые	Могут привести к возникновению электрической дуги и возгоранию в печи.
Бумажные мешочки	Могут привести к возгоранию в печи.
Пенопласт	Пенопласт может плавиться или загрязнять находящуюся в печи жидкость, если будет задана высокая температура.
Древесина	Древесина в печи высыхает, в следствии чего могут возникнуть трещины или сломаться.

### Материалы, которые можно использовать в микроволновой печи

Вид посуды	Примечания
Алюминиевая фольга	Только тонкие полоски. Небольшие гладкие куски можно использовать, чтобы накрыть тонкие ломтики мяса или птицы для предотвращения подгорания отдельных частей продуктов. Может возникнуть электрическая дуга, если фольга расположена слишком близко к стенкам печи. Фольга должна находиться на расстоянии 2.5 см от стенок печи.
Миска для подрумянивания	Следовать инструкции производителя. Дно миски для подрумянивания должно находиться на высоте не менее 5 мм над вращающимся подносом. При неправильном использовании вращающийся поднос может треснуть.
Столовая посуда	Только та, которая подходит для микроволновой печи. Следовать инструкции производителя. Не использовать посуду с трещинами или сколами.
Стекланные банки	Всегда снимать крышку. Использовать только для подогревания блюда до соответствующей температуры. Большинство стекланных банок не выдерживает высоких температур и могут треснуть.

Стекланная посуда	Использовать только термостойкую стеклянную посуду в печи. Убедиться, что на ней нет металлических каемок. Не использовать посуду с трещинами или сколами.
Мешочки для запекания в микроволновой печи	Следовать инструкции производителя. Не применять металлические зажимы.
Картонные тарелки и кружки	Сделать надрезы, чтобы вышел пар. Использовать только для кратковременного приготовления/разогревания. Не оставлять печь без присмотра во время приготовления.
Бумажные полотенца	Использовать только, чтобы накрыть разогреваемое блюдо для впитывания жира. Использовать только для кратковременного приготовления под постоянным присмотром.
Пергаментная бумага	Использовать только, чтобы накрыть блюдо для предотвращения брызг, для запекания.
Пластик	Только тот, который подходит для микроволновой печи. На этикетке должно быть указано „для микроволновой печи”. Не-которая пластиковая посуда становится мягкой, когда блюдо внутри нагревается. „Мешочки для запекания, и герметически закрытую пластиковую упаковку нужно надрезать, прокаль-вать, либо делать отверстия согласно указаниям на упаковке.
Пластиковая упаковка	Только та, которая подходит для микроволновой печи. Использовать только, чтобы накрыть блюдо во время приготовления с целью сохранения влажности. Не допускать, чтобы пластико-вая упаковка касалась блюда.
Термометры	Только та, которая подходит для микроволновой печи. (термо-метры для мяса и сахара).
Вощеная бумага	Использовать только, чтобы накрыть блюдо с целью предо-твращения брызг и сохранения влажности.

Материал посуды	Микровол-ны	Гриль	Режим Комби
Термостойкое стекло	ДА	ДА	ДА
Обычное стекло	НЕТ	НЕТ	НЕТ
Термостойкая керамика	ДА	НЕТ	НЕТ
Посуда из пластика безопасна при использо-вании в печи	ДА	НЕТ	НЕТ
Кулинарная бумага	ДА	НЕТ	НЕТ
Металлический поднос	НЕТ	ДА	НЕТ
<b>Металлическая подставка (входящая в ком-плект микроволновой печи)*</b>	<b>НЕТ</b>	<b>ДА</b>	<b>НЕТ</b>
Алюминиевая фольга и формы из алюминия	НЕТ	ДА	НЕТ

\* Доступно только в некоторых моделях

# НАСТРОЙКА МИКРОВОЛНОВОЙ ПЕЧИ

РУ

## Название составных частей микроволновой печи

Вынуть печь и все материалы из картонной коробки и камеры печи. В комплект микроволновой печи входит:

Вращающийся поднос	1
Роликовое кольцо	1
Инструкция по эксплуатации	1
Подставка для гриля*	1*

- A) Панель управления
- B) Система блокировки - Отключает печь от электропитания, если во время работы будет открыта дверца.
- C) Роликовое кольцо
- D) Вращающийся поднос
- E) Защитный экран внутри дверцы
- F) Дверца

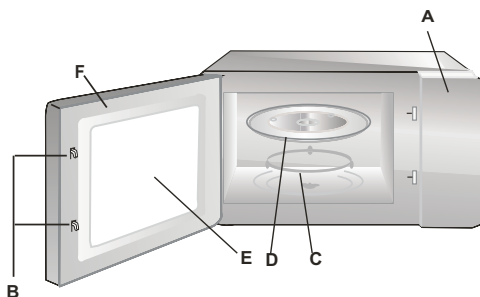

## УСТАНОВКА ВРАЩАЮЩЕГО ПОДНОСА

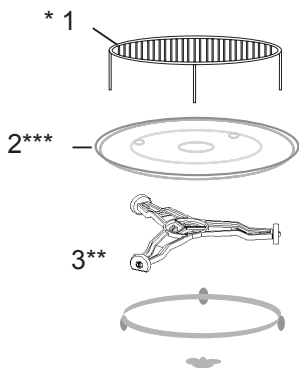

- 1 Запрещается прижимать и ставить вращающийся поднос вверх дном.
- 2 Во время приготовления всегда использовать вращающийся поднос и роликовое кольцо.
- 3 Для приготовления или разогрева всегда помещать блюда на вращающийся поднос
- 4 Если вращающийся поднос треснет, необходимо обратиться в авторизованный сервисный пункт.

Элементы оснащения:

1. Подставка для гриля
2. Вращающийся поднос
3. Роликовое кольцо

\* Доступно в некоторых моделях. **Примечание:** Если в комплект микроволновой печи входит подставка для гриля, ее нужно использовать исключительно в режиме „ГРИЛЬ”. Подставку для гриля устанавливать на вращающийся поднос.

\*\* Роликовое кольцо есть двух видов, в зависимости от модели. Они не являются взаимозаменяемыми.

\*\*\* Наличие поворотного стола зависит от модели. В данном случае блюда следует готовить на собственной тарелке, помещаемой в камеру микроволновой печи.



## УСТАНОВКА УСТРОЙСТВА

RU

- Удалить упаковочные материалы и элементы.
- Проверить печь с точки зрения таких повреждений, как вмятины, смещения, поломка дверцы.
- С поверхности снять защитную пленку.
- Не устанавливайте микроволновую печь, если она повреждена.



Не снимать светло-коричневую слюдяную пластину, прикрученную болтами внутри печи, которая служит для предохранения магнетрона.

### Установка

1. Устройство предназначено только для бытового использования.
2. Микроволновую печь можно использовать только после того, как буде встроена в кухонную мебель\*.
3. Способ установки в кухонную мебель представлен в “Памятке-инструкции”\*\*.
4. Микроволновая печь должна быть установлена в шкафу шириной 60 см и на высоте 85 см от пола кухни\*.

Не снимать ножки с нижней части печи\*.

Блокировка впускных и выпускных отверстий может повредить печь.

Установить печь подальше от теле- и радиоприемников. Работа микроволновой печи может вызвать помехи при приеме радио- и телевизионных сигналов.

2. Печь подключить в стандартную розетку.

Но предварительно убедиться, что напряжение и частота розетки такие же, как на заводской табличке.

**ПРЕДУПРЕЖДЕНИЕ:** Не устанавливать печь над варочной плитой или другим устройством, выделяющим тепло. В данном случае можно повредить устройство и потерять гарантию.

**Доступные поверхности могут быть горячими во время работы.**



\* Касается встраиваемых устройств

Данная микроволновая печь оснащена современной электронной панелью управления для регулировки параметров приготовления и подогрева пищи.

## Панель управления



**Дисплей** - показывает время, время приготовления, мощность и текущее время.

**Мощность микроволн** - нажать кнопку, чтобы настроить мощность печи в режиме подогрева микроволнами.

**Гриль** - нажать кнопку, чтобы настроить режим "гриль" со временем приготовления до 60 минут.

**Смешанный режим** - нажать кнопку два или три раза, чтобы настроить работу печи в объединенном рабочем режиме, как гриль и подогрев микроволнами.

**Настройка часов** - нажать кнопку, чтобы настроить часы.

### Регулятор

- повернуть регулятор, чтобы настроить текущее время или время приготовления

- повернуть регулятор, чтобы ввести вес продукта и выбрать программы Автоматический режим Меню.

- нажать регулятор, чтобы начать работу печи в соответствии с ранее заданными параметрами,

- несколько раз нажать регулятор, чтобы продлить время приготовления, указанное на дисплее. После введения соответствующего времени приготовления, печь автоматически начнет работать.

**Запуск / быстрый запуск** - нажать, чтобы начать программу приготовления. Нажать несколько раз, чтобы начать приготовление без предварительной настройки уровня мощности и времени приготовления.

**Автоматическое приготовление** - нажать кнопку, чтобы сразу же выбрать настройку приготовления для популярных блюд

**ОСТАНОВ/АННУЛИРОВАТЬ**  
- Нажатие этой кнопки вызывает аннулирование (сброс) настроек работы печи.





- Нажатие этой кнопки вызывает остановку работы печи, нажатие кнопки дважды вызывает отмену заданной программы. Нажать один раз, чтобы остановить приготовление, либо два раза, чтобы отменить программу приготовления.

- Эта кнопка используется также во время использования "блокировки запуска".

## 1. НАСТРОЙКА ЧАСОВ



Для настройки часов в 12-часовом или 24-часовом режиме, в режиме готовности печи нажать кнопку  один раз или два раза.

Настройка текущего времени на 8:30.

1. В режиме готовности нажать кнопку  один раз или два раза.
2. Поворачивать регулятор  до момента, пока на дисплее не появится цифра 8, обозначающая час.
3. Нажать кнопку .
4. Поворачивать регулятор  до момента, пока на дисплее не появится цифра, обозначающая минуты 8: 30.
5. Нажать кнопку , для подтверждения.



Внимание: Для проверки времени на часах во время приготовления нажать один раз кнопку .

## 2. ПРИГОТОВЛЕНИЕ В РЕЖИМЕ МИКРОВОЛН

Чтобы воспользоваться приготовлением в режиме микроволн нажать несколько раз кнопку  для выбора мощности. Затем регулятором  установить время приготовления. Максимальное время приготовления 95 минут. Можно выбрать мощность микроволн, нажимая кнопку :

Нажать кнопку МОЩНОСТЬ.	Мощность микроволн
Один раз	100%
Два раза	80%
3 раза	60%
4 раз	40%
5 раз	20%
6 раз	0%

Пример: приготовление в течение 1 минуты с мощностью микроволн 60%.

1. Нажать несколько раз кнопку  для выбора мощности.
2. Повернуть регулятор , чтобы ввести время.
3. Нажать кнопку .

Внимание:

1. Чтобы мгновенно остановить приготовление, один раз нажать кнопку , и далее нажать кнопку ЗАПУСК/БЫСТРЫЙ ЗАПУСК, чтобы возобновить приготовление; либо дважды нажать ОСТАНОВ/АННУЛИРОВАТЬ, чтобы полностью аннулировать программу приготовления.
2. По истечении времени приготовления на дисплее появится надпись КОНЕЦ и прозвучит звуковой сигнал каждые две минуты. Для аннулирования сообщения КОНЕЦ следует нажать ОСТАНОВ/АННУЛИРОВАТЬ или открыть дверцы перед запуском другой функции приготовления. (Примечания 1 и 2 также относятся к другим программам приготовления.)

### 3. ГРИЛЬ/СМЕШАННОЕ



Приготовление Гриль/Смешанное имеет три режима: гриль, смешанное приготовление 1 и смешанное приготовление 2. Можно нажать кнопку  поочередно, чтобы выбрать один режим. Максимальное время приготовления 95 минут.

- В режиме гриля лучше всего готовить тонкие ломтики мяса, стейков, котлеты, шашлык, колбаску или кусочки куриного мяса. Также в этом режиме удобно готовить горячие бутерброды и блюда для запекания.

- Комбинация 1: 30% времени на микроволновое приготовление, 70% времени на гриль. Использовать для приготовления рыбы или запеканок.

- Комбинация 2: 55% времени на микроволновое приготовление, 45% времени на гриль. Использовать для приготовления омлетов, запеченного картофеля и домашней птицы.



Предположим, что нужно приготовить блюдо в режиме комби 1, время приготовления 25 минут.

1. Нажать кнопку  два раза.
2. Повернуть  на 25:00.
3. Нажать кнопку .

### 4. АВТОМАТИЧЕСКАЯ РАЗМОРОЗКА

Печь позволяет размораживать пищу на основании введенного веса. Время разморозки и уровень мощности настраиваются автоматически после ввода веса пищи. Диапазон веса замороженного продукта от 100 г до 1800 г.



Размораживание 600г креветок.

1. Разместить замороженные креветки в камере печи и закрыть дверцу.
2. Повернуть  влево и выбрать вес 600 г.
3. Нажать кнопку .

Внимание: Во время разморозки печь останавливается, чтобы напомнить о переворачивании продукта.

## 5. АВТОМАТИЧЕСКОЕ ПРИГОТОВЛЕНИЕ

В режиме автоматического приготовления нет необходимости программировать время и мощность приготовления. Достаточно определить тип и вес продукта, который готовится.

1. Нажимать несколько раз кнопку AUTO для выбора соответствующего кода продукта питания.
2. Повернуть регулятор , чтобы выбрать вес продукта.
3. Нажать кнопку .



Код	Продукты	
1	Кофе/суп (200 мл/чашка)	<ol style="list-style-type: none"> <li>1. Для кофе/супа, картофеля высечиваемым параметром является не вес, а только количество порций.</li> <li>2. В случае продуктов с кодом 7~9, печь останавливается, чтобы напомнить пользователю о переворачивании блюда.</li> <li>3. Результат автоматического приготовления зависит от таких факторов, как форма и размер продукта, индивидуальные рекомендации касательно способа приготовления определенных блюд, и даже способ размещения продукта в камере печи. Если результат приготовления полностью не удовлетворил, нужно соответствующим образом подобрать время приготовления.</li> <li>4. *Перед приготовление добавить кипяченой воды.</li> </ol>
2	Рис (г)	
3	Спагетти (г)*	
4	Картофель (230 г/порция)	
5	Автоматическое подогревание (г)	
6	Рыба (г)	
7	Курица (г)	
8	Говядина / баранина (г)	
9	Шашлык (г)	

## 6. БЫСТРЫЙ СТАРТ

Предназначен для быстрого включения печи. Максимальное время приготовления 10 минут. Несколько раз нажать кнопку , чтобы настроить время приготовления. Печь запустит программу приготовления пищи на полной мощности.

## 7. БЛОКИРОВКА ВКЛЮЧЕНИЯ (CHILD LOCK)

Защищает от включения печи детьми. Микроволновая печь не будет работать, если активировать блокировку запуска - на дисплее загорится символ блокировки запуска.

- Включение блокады для защиты от детей: В режиме готовности нажать и удерживать нажатой кнопку  в течение 3 секунд. Прозвучит звуковой сигнал и на дисплее загорится символ блокировки запуска.
- Отключение блокировки запуска: Нажать и держать кнопку  3 секунды, пока на дисплее не погаснет символ блокировки запуска.

## УСТРАНЕНИЕ НЕИСПРАВНОСТЕЙ

Микроволновая печь вызывает помехи в телевизоре	Помехи при приеме радио- и телевизионных сигналов могут возникать во время работы микроволновой печи. Такая же ситуация возникает в случае работы электрических приборов, например, миксера, пылесоса, электрического вентилятора. Это нормальное явление.
Печь плохо освещает	Во время приготовления с низкой микроволновой мощностью освещение печи может быть более слабым. Это нормальное явление.
На дверце накапливается пар, горячий воздух выходит через вентиляционные отверстия	От готовящихся блюд может исходить пар. Большая его часть выходит через вентиляционные отверстия. Но некоторая часть может накапливаться на холодном месте, таком как дверца печи. Это нормальное явление.

Неисправность	Возможная причина	Устранение
Не включается микроволновая печь.	Сетевой шнур не правильно подключен к розетке	Вынуть вилку из розетки и повторно ее вставить через 10 секунд.
	Перегорел предохранитель или сработал защитный выключатель.	Заменить предохранитель или защитный выключатель (Ремонт только в Сервисном Центре Hansa)
	Проблема в розетке	Проверить розетку, подключив другие электрические приборы.
Печь не греет.	Не правильно закрыта дверца.	Хорошо закрыть дверцу.
Стекланный вращающийся поднос издает шум во время работы микроволновой печи	Загрязнено роликовое кольцо и дно микроволновой печи.	Смотреть "Чистка и уход за микроволновой печью"

## ЧИСТКА

Перед чисткой убедиться, что печь отключена от источника питания.

а) После использования внутри печи протереть влажной тканью.

б) Аксессуары очистить обычным способом в мыльной воде.

с) Если загрязнены рама дверцы, уплотнитель и прилегающие элементы, протереть влажной тканью. При очистке поверхности дверцы и печи использовать только мягкие, не абразивные мыла или моющие средства путем нанесения губкой или мягкой тканью.

Во время чистки стеклянной части дверцы не использовать никаких агрессивных или абразивных чистящих средств, не использовать губки с металлической нитью, так как это может поцарапать поверхность или повредить стекло.

Для очистки внутри камеры необходимо: налить в миску 300 мл воды и положить половинку лимона, поместить в печь, включить ее с мощностью 100% на 10 минут.

После очистки отключить печь от источника питания и протереть внутри мягкой сухой тканью.

## Гарантия

Правила гарантийного обслуживания изложены в гарантийном талоне.

Производитель не отвечает за какой-либо ущерб, причиненный в результате ненадлежащего обращения со стиральной машины.

## Производитель свидетельствует

Настоящим производитель свидетельствует, что данный бытовой прибор отвечает основным требованиям нижеприведенных директив и требований

- директива по низковольтному оборудованию 2014/35/ЕС,
- директива по электромагнитной совместимости 2014/30/ЕС,
- директива по экологическому проектированию 2009/125/ЕС,
- требование „о безопасности низковольтного оборудования” ТР ТС 004/2011,
- требование „электромагнитная совместимость технических средств” ТР ТС 020/2011



Прибор маркируется единым знаком обращения , и на него выдан сертификат соответствия для предъявления в органы контроля за рынком.

## POŠTOVANI!

Uređaj marke Hansa je spoj izuzetne jednostavnosti upotrebe i savršene efikasnosti. Svaki uređaj pre izlaska iz fabrike je bio tačno proveren sa tačke gledišta bezbednosti i funkcionalnosti.

Molimo Vas da pre pokretanja uređaja pažljivo pročitate uputstvo za upotrebu.

Niže se nalaze objašnjenja simbola koji se pojavljuju u ovom uputstvu:



Važne informacije o bezbednosti korisnika uređaja i njegovoj pravilnoj eksploataciji.



Napomene o upotrebi uređaja.



Opasnosti koje proizlaze iz neodgovarajuće eksploatacije uređaja i aktivnostima koje može da obavlja isključivo kvalifikovana osoba, na primer iz servisa proizvođača.



Informacije o zaštiti prirodne sredine.



Zabrana obavljanja određenih aktivnosti od strane korisnika.

## SADRŽAJ

TEHNIČKI PODACI	56
MERE OPREZA	57
NAPOMENE O BEZBEDNOJ UPOTREBI	59
UKLANJANJE / ODLAGANJE POTROŠENE OPREME	62
INSTALACIJA ZAŠTITNOG STRUJNOG KRUGA	63
SUDOVI	64
PODEŠAVANJE PEČI	66
INSTALACIJA OKRETNOG TANJIRA	66
INSTALACIJA UREĐAJA	67
UPOTREBA	68
UKLANJANJE KVAROVA	72
ČIŠĆENJE	72
GARANCIJA, USLUGE POSLE PRODAJE	73

## TEHNIČKI PODACI

Model	AMG20IFH
Napajanje	230V~ 50Hz
Radna frekvencija [MHz]	2450
Nivo buke [dB(A) re 1pW]	51
Potrošnja snage [W]	1200
Nazivna izlazna snaga mikrotalasa [W]	800
Nazivna izlazna snaga grila [W]	900
Kapacitet peći [l]	20 l
Prečnik okretnog tanjira [mm]	245
Vanjske dimenzije (Vis x šir x dub) [mm]	312 x 452 x 371
Uređaj je prilagođen za ugrađivanje u nameštaj	√
Masa neto [kg]	12,5



Uređaj je namenjen isključivo za kućnu upotrebu.

Proizvođač pridržava pravo na promene koje ne utiču na rad uređaja.



Ilustracije u ovom uputstvu za upotrebu imaju preglednu ulogu. Puna oprema uređaja opisana je u odgovarajućem poglavlju.





## KAKO BISMO IZBEGLI EVENTUALNO PREKOMERNO ZRAČENJE MIKROTALASNE ENERGIJE



Ne uključivati peć kad su vrata otvorena, jer to može da uzrokuje štetno izlaganje energiji mikrotalasa. Važno je da zaštitne blokade nisu isključene i da se njima nepotrebno ne rukuje.



Ne stavljati predmete između čeonih površina peći i vrata, ne dopuštati taloženje prljavštine ili ostataka sredstva za čišćenje na površinama za zaptivanje.



Ne pokretati oštećenu peć. Posebno je važno da se vrata peći pravilno zatvaraju i da nema oštećenja na:

- 1 vratima (ulubljenja, pukotine)
- 2 šarkama i rezama (polomljene, puknute ili labave)
- 3 zaptivkama vrata i površinama za zaptivanje



Regulaciju, održavanje i sve popravke peći obavljaju isključivo kvalifikovani serviseri proizvođača. To se posebno tiče radnji vezanih sa skidanjem zaštitne obloge koja štiti korisnika od mikrotalasnog zračenja.



Decu ispod 8 godina držati podalje od uređaja i njegovog priključnog kabela.



Mikrotalasnú peć ne stavljati u ormarić \*



Upozorenje: Uređaj i njegovi pristupačni delovi se greju tokom upotrebe. Izbegavati kontakt sa vrućim delovima. Decu ispod 8 godina držati podalje od uređaja, osim ako nisu pod nadzorom odrasle osobe;













Uređaj ne čistiti parom















Površine ormarića mogu da se zagreju tokom rada peći;













\* tiče se uređaja koji nisu prilagođeni za ugradnju u kuhinjski nameštaj













-  **PAŽLJIVO PROČITATI I SAČUVATI ZA BUDUĆNOST.** Kako biste izbegli opasnost od požara, povreda ljudi ili prekomernog mikrotalasnog zračenja tokom rada uređaja se pridržavajte osnovnih mera bezbednosti.
-  Pre upotrebe uređaja pročitati uputstvo.
-  Neophodan je stalni nadzor kako bi smanjili opasnost od izbijanja požara u komori peći.
-  Uređaj koristiti isključivo u skladu sa namenom koja je opisana u uputstvu. Ne koristiti korozivne hemikalije u uređaju. Peć je namenjena specijalno za podgrejavanje i kuvanje hrane. Nije namenjena za industrijsku ili laboratorijsku upotrebu.
-  Upozorenje: Kad je uređaj korišten u kombinovanom režimu deca deca mogu da koriste peć samo ako su pod nadzorom odraslih osoba sa obzirom na visoku temperaturu\*;
-  Upozorenje: Tekućine i ostale prehrambene proizvode ne zagrejavati u hermetički zatvorenim posudama, jer mogu da eksplodiraju;
-  Upozorenje: Ovaj uređaj mogu da koriste deca od 8 godina i starija, sa smanjenim fizičkim, osetilnim ili mentalnim sposobnostima i manjkom iskustva i znanja, kad su pod nadzorom ili kad su upućene u upotrebu uređaja od strane osobe odgovorne za njihovu bezbednost i poznaju opasnosti vezane sa upotrebom uređaja. Deca ne bi trebala da se igraju sa uređajem. Čišćenjem i održavanjem uređaja se ne bave deca mlađa od 8 godina, osim ako nisu ispunila 8 godina i ako ih ne nadziru odgovorne osobe.
-  Koristiti samo takve sudove koji su prilagođeni za upotrebu u mikrotalasnim pećima;
-  Tokom podgrejavanja hrane u plastičnim ili papirnim posudama nadzirati rad mikrotalasne peći zbog mogućnosti paljenja spremnika;
-  U slučaju pojave dima i/ili vatre isključiti uređaj ili isključiti iz struje i vrata ostaviti zatvorena dok se plamen ne ugasi;
- Podgrejavanje pića mikrotalasima može da prouzrokuje odgođeno klučanje, zato sačuvati oprez tokom rukovanja sa posudom;

\* Tiče se uređaja opremljenih sa grilom

-  Detalji o čišćenju zaptivki vrata i okolnih delova nalaze se u odgovarajućem poglavlju ovog uputstva.
-  Peć sistematski čistiti i uklanjati sve ostatke jela
-  Zapostavljanje održavanja čistoće peći može da prouzrokuje oštećenja površina, a to negativno utiče na trajnost uređaja i uzrokuje opasne situacije
-  Pažnja! Ako je fiksno pričvršćeni kabel za napajanje oštećen, da bismo izbegli opasnost, trebali bi da ga predamo proizvođaču, specijalizovanom servisu ili kvalifikovanoj osobi.
-  Pre upotrebe peći propaliti grejač grila (tokom te radnje iz ventilacionih rešetki može da izađe dim)\*:
  - uključiti ventilaciju u prostoriji ili otvoriti prozor,
  - podesiti peć u režim rada grila oko 3 minute i uključiti grejač bez podgrejavanja hrane.
-  Peć bi trebala da stoji na ravnoj površini.
-  Okretni tanjir i podložak sa valjcima trebali bi da se nalaze u peći tokom kuvanja. Pažljivo staviti kuvano jelo na okretni tanjur i oprezno rukovati kako bismo izbegli eventualno razbijanje.
-  Nepravilna upotreba posude za pečenje može da stvori visoku temperaturu koja uzrokuje pucanje okretnog podloška.
-  Za kuvanje u mikrotalasnoj peći koristiti samo kesice odgovarajuće veličine.
-  Peć ima nekoliko prekidača za zaštitu od zračenja u slučaju da su vrata otvorena. Ne rukovati nepotrebno tim prekidačima.
-  Ne uključivati praznu mikrotalasnu peć. Uključivanje peći bez jela ili sa jelom sa vrlo malom količinom vode može da prouzrokuje požar, izgaranje, iskrenje ili oštećenje sloja unutrašnje komore.
-  Ne pripremati jelo direktno na okretnom tanjiru. Prekomerno lokalno pregrevanje okretnog tanjura može da uzrokuje njegovo pucanje.
-  Ne podgrejavati bočice za dojenčad ili hranu za bebe u mikrotalasnoj peći. Sadržaj može da se prelije iz spremnika tokom zagrevavanja i prouzrokuje opekotine.

\* Tiče se uređaja opremljenih sa grilom

-  Ne koristiti posude sa uskim grlom, kao što su flašice za sirup.
-  Ne pržiti masnoću u dubokoj posudi u mikrovalnoj peći.
-  U peć ne stavljati domaće mesne nereske, jer cela hrana u tegli ne ostvaruje temperaturu ključanja.
-  Mikrotalasnu peć ne koristiti u komercijalne svrhe. Uređaj je namenjen za kućansku upotrebu ili u takvim objektima kao \*: kuhinje za radnike; u trgovinama, kancelarijama i drugim radnim mestima, za klijente hotela, motela i drugih stambenih objekata, u seoskim domaćinstvima, prenoćištima\*;
-  Kako bismo izbegli odgođeno ključanje vrućih tečnosti i pića i opekotine, promešati tekućinu pre stavljanja posude u peć i ponovo kad istekne pola vremena kuvanja. Posle toga ostaviti kratko vreme u peći i još jednom promešati pre vađenja posude.
-  Ne zaboraviti da se hrana nalazi u peći da bi se izbeglo spaljivanje uzrokovano prekomernim kuvanjem.
-  Kad je uređaj korišten u kombinovanom režimu, deca mogu da ga koriste samo pod nadzorom odraslih sa obzirom na visoku temperaturu.\*
-  Ovaj uređaj nije namenjen za upotrebu od strane lica (uključujući i decu) sa smanjenim fizičkim, senzornim ili mentalnim sposobnostima ili onih koji nemaju dovoljno znanja i iskustva. U slučaju da dođe do upotrebe ovog uređaja odstrane navedenih lica neophodan je nadzor i davanje instrukcija osobe koja je odgovorna za njihovu bezbednost. Paziti da se deca ne igraju sa opremom.
-  Ne prekuvavati hranu
-  Ne koristiti komoru peći za skladištenje. U unutrašnjosti peći ne držati zapaljive predmete, hleb, kolačiće, papirnate proizvode itd. Ako grom udari u električnu mrežu, peć može da se sama isključi.
-  Ukloniti žičane kvačice i metalne drške sa papirnatih ili plastičnih posuda/kesica pre stavljanja u peć.
-  Peć uzemljiti. Priključivati samo na utičnicu sa ispravnim zaštitnim vodom. Vidi "Instalacija zaštitnog kruga"

-  Neki proizvodi kao cela jaja (kuvana i/ili sirova), voda sa uljem ili masnoćom, zabrtvljeni spremnici mogu da eksplodiraju i zato ih ne zagrevamo u ovoj peći.
-  Rad peći se odvija pod stalnim nadzorom odraslih osoba. Ne dopustiti da deca imaju pristup upravljačkim elementima ili da se igraju sa uređajem.
-  Ne uključivati peć kad je razdelnik ili utikač oštećen, ako ne radi ispravno ili je oštećen ili je pao.
-  Ne pokrivati ni blokirati otvore za ventilaciju peći.
-  Ne čuvati ni koristiti peć napolju.
-  Ne koristiti peć u blizini vode, sudopera ili u vlažnoj prostoriji ili u blizini bazena.
-  Ne uranjati priključni kabel ni utikač u vodu.
-  Kabel držati daleko od grejanih površina.
-  Ne dopustiti da priključni kabel visi sa ruba stola ili kuhinjske ploče.
-  Uređaj koristiti sa montiranim ukrasnim okvirom \*
-  Površina unutrašnje komore uređaja je posle upotrebe peći vruća.
-  Sistematski proveravati peć i priključni kabel sa tačke gledišta oštećenja. Ako ustvrdimo bilo kakvo oštećenje, ne koristimo peć.

\* Tiče se uređaja opremljenih sa grilom



## UKLANJANJE PAKOVANJA



Uređaj je za vreme transporta zaštićen od oštećenja. Posle vađenja uređaja iz pakovanja molimo Vas da elemente ambalaže uklonite na način koji ne ugrožava prirodnu sredinu. Svi materijali korišteni za ambalažu nisu štetni za prirodnu okolinu, 100% je moguća reciklaža i označeni su odgovarajućim simbolom.

**Pažnja!** Ambalažne materijale (polietilenske kesice, komadiće stiropora itd.) prilikom uklanjanja ambalaže držati daleko od dece.



## KRAJ EKSPLOATACIJE



Posle završetka perioda upotrebe ovaj uređaj ne uklanjati kao ostali normalni komunalni otpad, predati ga u sabirni centar za reciklažu električnih i elektronskih uređaja. O tome nas informiše simbol koji se nalazi na proizvodu, u uputstvu za upotrebu ili na pakovanju.

Materijali koji su upotrebljeni u uređaju prilagođeni su za sekundarnu upotrebu u skladu sa oznakama. Zahvaljujući reciklaži, iskorištavanju materijala ili drugim vidovima upotrebe potrošenih uređaja i Vi utičete na zaštitu naše prirodne sredine.

Informacije o odgovarajućem centru za zbrinjavanje potrošenih uređaja pružaju Vam lokalne vlasti.

## OPASNOST

Opasnost od strujnog udara u slučaju dodira – određeni unutrašnji elementi mogu da uzrokuju ozbiljne povrede ili smrt. Ovaj uređaj ne demontirati.

## UPOZORENJE

Opasnost od strujnog udara. Nepravilno uzemljenje može da prouzrokuje strujni udar. Ne uključivati utikač u utičnicu dok uređaj nije pravilno montiran i uzemljen.

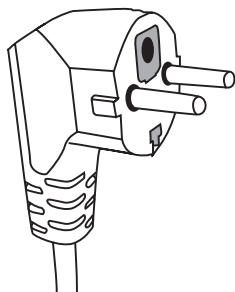

Uređaj uzemljiti. U slučaju kratkog spoja uzemljenje smanjuje opasnost od strujnog udara, jer odvodi električnu energiju. Uređaj je opremljen kablom sa uzemljenjem i odgovarajućim utikačem. Utikač uključiti u pravilno montiranu i uzemljenu utičnicu.

U slučaju kad ne razumemo instrukciju za uzemljenje ili ako nismo sigurni da li je uređaj pravilno uzemljen, obratiti se kvalifikovanom

električaru ili servisnom tehničaru.

Ako je neophodna upotreba produžnog kabela, koristiti isključivo takav koji posjeduje utičnicu sa uzemljenjem.

Proizvođač ne snosi odgovornost za štete ili povrede uzrokovane priključivanjem peći u izvor napajanja bez zaštitnog strujnog kruga ili sa neispravnom zaštitom.

Kratki mrežni kabel je predviđen tako da se ograniči opasnost zbog savijanja ili spoticanja o duži kabel.

Ako se koristi produžni kabel:

- Nazivni električni parametri produžnog kabela trebali bi da budu isti kao nazivni parametri uređaja.
- Produžni kabel trebao bi da ima tri vodiča sa uzemljenjem,
- Dugi kabel polažemo tako da ne visi preko kuhinjske ploče ili stola, jer deca mogu da ga povlače, zakače ili slučajno izvuku.

## UPOZORENJE



Opasnost od povreda ljudi. Hermetički zatvorene posude mogu da eksplodiraju. Zatvorene spremnike otvoriti, a plastične torbice probušiti pre početka grejanja.

Materijali koje možemo da koristimo u peći i koje trebamo da izbegavamo.

Neke nemetalne posude mogu da budu opasne tokom upotrebe u mikrotalasnoj peći. Ako niste sigurni da li je vaš pribor prikladan za upotrebu u mikrotalasnoj peći, obavite sledeći test

Ispitivanje posude:

- 1 Napuniti spremnik koji se bezbedno koristi u mikrotalasnoj peći 1 šoljom hladne vode (250 ml), isto uraditi sa ispitivanom posudom.
- 2 Kuvati na maksimalnoj snazi 1 minutu.
- 3 Pažljivo dodirnuti posudu. Ako je posuda topla, ne upotrebljavati je u mikrotalasnoj peći.
- 4 Ne prekoračiti vreme kuvanja od 1 minute.

**Materijali koje ne možemo da koristimo u mikrotalasnoj peći.**

Vrsta posude	Napomene
Aluminijumska tacna	Može da prouzrokuje električni luk. Prebaciti hranu u posudu koja je prilagođena za upotrebu u mikrotalasnim pećima.
Kartonska kutija sa metalnom drškom	Može da prouzrokuje električni luk. Prebaciti hranu u posudu koja je prilagođena za upotrebu u mikrotalasnim pećima.
Metal ili posude sa metalnim okvirom	Metal odbija energiju mikrotalasa od hrane. Metalni okvir može da prouzrokuje električni luk.
Metalni zatvarači - okretni	Mogu da prouzrokuju električni luk i požar u peći.
Papirne torbice	Mogu da prouzrokuju požar u peći.
Plastična pena	Plastična pena može da se rastopi ili zagadi tečnost koja se u njoj nalazi, kad je izložena visokoj temperaturi.
Drvo	Drvo se suši i kad je korišćeno u peći može da popuca ili da se polomi.

**Materijali koje je moguće koristiti u mikrotalasnoj peći**

Vrsta posude	Napomene
Aluminijumska folija	Samo pokrivanje. Mali, glatki komadi za pokrivanje tankih komada mesa ili piletine zbog izbegavanja prekuvanja. Može da se pojavi lučno pražnjenje, ako je folija preblizu stenki peći. Folija bi trebala da se nalazi najmanje 2.5 cm od stenke peći.
Posuda za pečenje	Pridržavati se preporuka proizvođača. Dno posude za pečenje trebalo bi da se nalazi najmanje 5 mm više od okretnog tanjira. Nepravilna upotreba može da prouzrokuje pucanje okretnog tanjira.
Posude za jelo	Isključivo prilagođene za mikrotalasnju peć. Pridržavati se preporuka proizvođača. Ne koristiti ispućane ili okrnjene sudove.
Staklene tegle	Uvijek skidati poklopac. Koristiti samo za podgrejavanje jela do određene temperature. Većina staklenih tegli nije otporna na temperaturu i može da pukne.
Staklene posude	U peći koristiti isključivo vatrostalne staklene posude. Proveriti da nemaju metalne okvire. Ne koristiti ispućane ili okrnjene sudove.



## SUDOVI

Kesice za kuvanje u mikrotalasnoj pećnici	Pridržavati se preporuka proizvođača. Ne zatvarati metalnim kopčama.
Papirnati tanjiri i čaše	Narezati da bi ispustili paru. Koristiti samo za kratko kuvanje/zagrejavanje. Peć tokom kuvanja ne ostavljati bez nadzora.
Papirni peškiri	Koristiti za pokrivanje podgrejavane hrane u cilju upijanja masnoće. Koristiti samo za kratko kuvanje pod stalnim nadzorom.
Pergaminski papir	Koristiti kao poklopac za izbegavanje prskanja ili za zadržavanje pare.
Sintetički materijali	Isključivo prilagođene za mikrotalasnu peć. Trebali bi da imaju etiketu „za mikrotalasnu peć“. Neki plastični spremnici su mekši kad se jelo u njima zagreje. „Kesice za kuvanje, i hermetički zatvorene plastične torbice zarezati, probušiti ili opremiti odvodom vazduha prema preporukama na pakovanju.
Plastično pakovanje	Isključivo prilagođene za mikrotalasnu peć. Koristiti kao poklopac za jelo tokom kuvanja za održavanje vlažnosti. Ne dopustiti da plastično pakovanje dodiruje hranu.
Termometri	Isključivo prilagođene za mikrotalasnu peć. (termometri za meso i šećer).
Voštani papir	Koristiti kao poklopac za izbegavanje prskanja ili za zadržavanje vlažnosti

Materijal posude	Mikrotalasi	Gril	Režim Combi
Vatrostalno staklo	DA	DA	DA
Nevatrostalno staklo	NE	NE	NE
Termootporna keramika	DA	NE	NE
Sudovi od sintetičkog materijala su prilagođeni za upotrebu u mikrotalasnoj peći.	DA	NE	NE
Kuhinjski papir	DA	NE	NE
Metalni spremnik	NE	DA	NE
<b>Metalni stalak (isporučen sa peći)*</b>	<b>NE</b>	<b>DA</b>	<b>NE</b>
Aluminijumska folija i spremnici od folije	NE	DA	NE

\* Pojavljuje se u izbranim modelima

## Nazivi elemenata opreme peći

Izvaditi peć i sve elemente iz kartonske kutije i komore peći. Peć isporučujemo sa sledećom opremom:

Okretni tanjir	1
Okretni podložak	1
Uputstvo za upotrebu	1
Stalak za gril	1*

- A) Upravljačka ploča
- B) Sistem zaštitne blokade - isključuje napajanje peći kad su vrata otvorena tokom rada.
- C) Okretni podložak
- D) Okretni tanjir
- E) Vanjski zaslon vrata
- F) Vrata

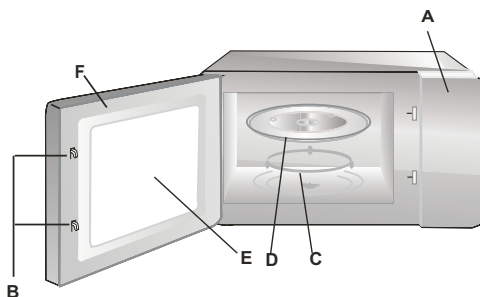

## INSTALACIJA OKRETNOG TANJIRA

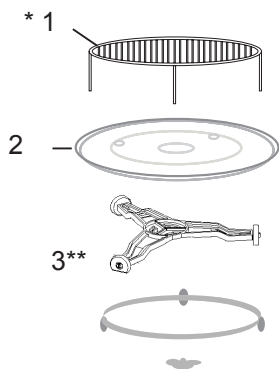

- 1 Nikad ne pritiskati ni postavljati okretni tanjir naopako.
- 2 Za vreme kuvanja uvek koristiti okretni tanjir i podložak sa valjcima.
- 3 Za kuvanje ili zagrevavanje uvek stavljati jela na okretni tanjir.
- 4 Ako okretni tanjir pukne, obratiti se ovlaštenoj servisnoj tački.

Elementi opreme:

1. Stalak za gril
2. Okretni tanjir
3. Okretni podložak

\* Pojavljuje se u izbranim modelima. **Pažnja:** Stalak koji je isporučen sa peći koristiti isključivo kad se peć nalazi u funkciji „GRILL”. Stalak staviti na okretni tanjir.

\*\* Zavisno od modela postoje dve verzije okretnog podloška. Nisu izmenjivi.

- Ukloniti sve materijale i elemente pakovanja.
- Proveriti da li vrata peći nemaju ulubljenja, da nisu pomaknuta ili polomljena.
- Ukloniti svu zaštitnu foliju sa površine ormarića.
- Peć ne montirati, ako je oštećena.



Ne skidati svetlo smeđu ploču od liskuna koja je vijcima pričvršćena na peć u cilju zaslanjanja magnetrona.

## Montaža

1. Uređaj je namenjen isključivo za kućnu upotrebu.
2. Peć je korištena tek posle prethodne ugradnje u kuhinjski nameštaj\*.
3. Način montaže peći je predstavljen u „Uputstvima za instalaciju“\*.
4. Mikrotalasna peć je montirana u ormariću širine 60 cm i visine 85 cm od podloge kuhinje\*.

Ne skidati nožice sa dna peći\*.

Blokiranje izlaznih i ulaznih otvora može da ošteti peć.

Peć postaviti što dalje od radija ili televizije. Aktivna peć može da izaziva smetnje radija i televizije.

2. Uključiti utikač peći u standardnu kućnu utičnicu.  
Ranije proveriti da li su napon i frekvencija isti kao na nazivnoj pločici.

Upozorenje: Peć ne montirati iznad druge kuhinjske peći ili drugog uređaja koji proizvodi toplinu. U slučaju takve montaže moguća su oštećenja i gubitak garancije.

**Pristupačne površine  
mogu da budu vruće  
tokom rada.**



\* Tiče se uređaja za ugradnju

Ova mikrotalasna peć poseduje savremeno elektronsko upravljanje za regulaciju parametara kuhanja ili podgrejavanja.

SR



**Displej** - pokazuje vreme, vreme kuvanja, snagu i trenutno vreme.

**Snaga mikrotalasa** - pritisnuti dugme za podešavanje snage peći u modu podgrejavanja mikrotalasila.

**Gril** - pritisnuti dugme za podešavanje moda grila sa vremenom kuvanja do 60 minuta.

**Kombinovani mod** - pritisnuti dugme dva ili tri puta za podešavanje peći u kombinovanom modu grila i podgrejavanja mikrotalasila.

**Podešavanje sata** - pritisnuti dugme za podešavanje sata.

### Okretno dugme za regulaciju

- okrenuti dugme za podešavanje trenutnog vremena ili vremena kuvanja

- okrenuti dugme za unošenje težine hrane ili izabrati programe iz Auto Menija.

- pritisnuti dugme za početak rada peći prema prethodno postavljenim parametrima,  
- nekoliko puta pritisnuti dugme za produžavanje vremena kuvanja koje je prikazano na displeju. Posle unošenja odgovarajućeg vremena kuvanja, peć automatski počinje sa radom.

**Start / brzi start** - pritisnuti za početak programa kuvanja. Nekoliko puta pritisnuti za početak kuvanja bez ranijeg podešavanja nivoa snage i vremena kuvanja.





**AUTO Automatsko kuvanje** - pritisnuti dugme za momentalni izbor opcija kuvanja popularnih jela

**STOP/PONIŠTI**  
- Pritiskanje ovog dugmeta uzrokuje poništavanje (reset) parametara rada peći.  
- Pritiskanje ovog dugmeta uzrokuje zaustavljanje rada peći, dvostruko pritiskanje dugmeta uzrokuje brisanje zadanog programa. Pritisnuti jednom za zaustavljanje kuvanja ili dvaput za brisanje programa kuvanja.  
- Ovo dugme je korišteno prilikom „blokiranja pokretanja“.

## 1. PODEŠAVANJE SATA



Za podešavanje sata u 12 ili 24 satnom modu, u modu čekanja peći pritisnuti dugme  jednom ili dvaput.

Podešavanje trenutačnog vremena: 8:30.

1. U modu čekanja pritisnuti dugme  jednom ili dvaput.
2. Okrenuti dugme  dok se na displeju ne pojavi broj sati 8.
3. Pritisnuti dugme .
4. Okrenuti dugme  dok se na displeju ne pojave brojevi minuta 8: 30.
5. Pritisnuti dugme  za potvrdu.



Pažnja: Za proveravanje vremena na satu tokom kuvanja jednom pritisnuti dugme .

## 2. KUVANJE MIKROTALASIMA

Za kuvanje mikrotalasima nekoliko puta pritisnuti dugme  birajući snagu. Posle toga okretnim dugmetom  podesiti vreme kuvanja. Maksimalno vreme kuvanja iznosi 95 minuta. Možemo da izaberemo snagu mikrotalasa pritiskanjem dugmeta :

Pritisnuti dugme SNAGA.	Snaga mikrotalasa
Jedanput	100%
Dvaput	80%
3 puta	60%
4 puta	40%
5 puta	20%
6 puta	0%

Primer: kuvanje 1 minutu snagom mikrotalasa 60%.

1. Nekoliko puta pritisnuti dugme  birajući snagu.
2. Okrenuti dugme  unoseći vreme.
3. Pritisnuti dugme .

Pažnja:

1. Za privremeno zaustavljanje kuvanja jedanput pritisnuti dugme , a posle toga pritisnuti dugme START/BRZI START za ponovo pokretanje kuvanja; ili dvaput pritisnuti STOP/PONIŠTI za potpuno poništavanje programa kuvanja.
2. Kad istekne vreme kuvanja na displeju se pojavljuje napis KRAJ i svake dve minute oglašava se zvučni signal. Za poništavanje poruke KRAJ pritisnuti STOP/PONIŠTI ili otvoriti vrata pre pokretanja druge funkcije grejanja. (Napomene 1 i 2 se odnose i na druge programe kuvanja.)

### 3. GRIL/KOMBINOVANO

Gril/kombinovano kuvanje poseduje tri moda: gril, kombinovano kuvanje 1 i kombinovano kuvanje 2. Možemo da po redu pritisćemo  za izbor jednog moda. Maksimalno vreme kuvanja iznosi 95 minuta.

- Roštiljanje je najbolje kod pripremanja tankih komada mesa, steak, odrezaka, ražnjića, kobasica i komada piletine. Dobro je i za pripremanje vrućih sendviča i zapečenih jela.



- Kombinacija 1: 30% vremena kuvanje mikrotalasima, 70% vremena gril.

Primenjivati za pripremanje ribe ili pita.

- Kombinacija 2: 55% vremena kuvanje mikrotalasima, 45% vremena gril.

Primenjivati za pripremanje omleta, pečenog krompira i peradi.



Pretpostavimo da pripremanje jela zahteva kuvanje sa kombinacijom 1 kroz 25 minuta.

1. Pritisnuti dugme  dvaput.
2. Okrenuti  na 25:00.
3. Pritisnuti dugme .

### 4. AUTOMATSKO ODMRZAVANJE

Peć omogućava odmrzavanje hrane prema težini. Vreme odmrzavanja i nivo snage su automatski podešeni posle unošenja težine hrane. Raspon težine zamrznute hrane iznosi od 100g do 1800g.



Odmrzavanje 600g škampa.

1. Umetnuti zamrznute škampe u komoru peći i zatvoriti vrata.
2. Okrenuti  prema levo i izabrati težinu 600g.
3. Pritisnuti dugme .

Pažnja: Tokom odmrzavanja peć zaustavlja rad i napominje o okretanju hrane.

## 5. AUTOMATSKO KUVANJE

U modu automatskog kuvanja nema potrebe programiranja vremena i snage kuvanja. Dovoljno je odrediti vrstu i težinu pripremane hrane.

1. Nekoliko puta pritisnuti **AUTO** birajući odgovarajući kod hrane.
2. Okrenuti dugme  za izbor težine hrane.
3. Pritisnuti dugme .



Kodovi	Jelo	
1	Kafa/supa (200ml/šoljica)	<ol style="list-style-type: none"> <li>1. Za kafu/supu, krompire, prikazani parametar nije težina nego broj porcija.</li> <li>2. U slučaju hrane sa kodom 7~9, peć se zaustavlja i napominje korisnika o potrebi okretanja hrane.</li> <li>3. Rezultat automatskog kuvanja zavisi od takvih parametara kao oblik i veličina hrane, individualne preferencije u odnosu na način pripremanja jela, pa čak i načina postavljanja namirnica u komoru peći. Ako rezultat kuvanja nije potpuno zadovoljavajući, treba da na odgovarajući način prilagodimo vreme kuvanja.</li> <li>4. * Pre kuvanja dodati prokuvanu vodu.</li> </ol>
2	Riža (g)	
3	Špagete (g)*	
4	Krompir (230g/porcija)	
5	Automatsko podgrejavanje (g)	
6	Ribe (g)	
7	Pile (g)	
8	Govedina / janjetina (g)	
9	Ražnjići (g)	

## 6. BRZI START

Služi za brzo uključivanje peći. Maksimalno vreme kuvanja iznosi 10 minuta. Nekoliko puta pritisnuti dugme  za podešavanje vremena kuvanja. Peć odmah počinje da kuva sa punom snagom.

## 7. RODITELJSKA BLOKADA (CHILD LOCK)

Onemogućava da deca koriste peć bez nadzora. Peć ne možemo da koristimo dok je aktivna blokada pokretanja – na displeju je prikazan indikator roditeljske blokade.

- Aktiviranje blokade uključivanja: U modu čekanja pritisnuti i pridržati dugme  3 sekunde. Oglašava se zvučni signal i na displeju svetli simbol roditeljske blokade.
- Skidanje roditeljske blokade: Pritisnuti i pridržati dugme  3 sekunde dok se na displeju ne ugasi indikator roditeljske blokade.

## UKLANJANJE KVAROVA

SR

Pri korištenju mikrotalasne peći televizor može da ima smetnje.	Radio i televizijski prijemnici mogu da imaju smetnje kad radi mikrotalasna peć. Slično kao i kod druge električne opreme kao mikser, usisivač i električni ventilator. To je normalna pojava
Peć slabo svetli	Prilikom kuvanja na niskoj snazi mikrotalasa svetlo peći može da bude slabije. To je normalno.
Para se skuplja na vratima, vrući vazduh izlazi kroz otvore za ventilaciju	Tokom kuvanja jela moguće je pojavljivanje pare. Njen veći deo izlazi kroz otvore za ventilaciju. Manja količina može da se skupi na hladnim mestima kao što su vrata peći. To je normalno.

Kvar	Mogući uzrok	Uklanjanje
Peć se ne uključuje.	Priključni kabel nije pravilno uključen u utičnicu	Izvući utikač i opet ga uključiti posle 10 sekundi.
	Pregoreni osigurač ili se aktivirao sigurnosni prekidač.	Promeniti osigurač ili uključiti prekidač (popravlja isključivo Servis)
	Problem sa utičnicom	Proveriti utičnicu pomoću ostalih električnih uređaja.
Peć ne grije.	Vrata nisu pravilno zatvorena.	Dobro zatvoriti vrata.
Stakleni okretni podložak je bučan tokom rada mikrotalasne peći.	Zaprljani sklop okretnog prstena i dno peći.	Vidi "Održavanje mikrotalasne peći"

## ČIŠĆENJE

Pre čišćenja proveriti da li je peć isključena iz električne mreže.

a) Posle upotrebe unutrašnjost peći očistiti blago navlaženom krpom.

b) Očistiti dodatnu opremu u običnoj vodi sa sapunom.

c) Okvir vrata, zaptivku i okolne elemente – kad su prljavi – oprezno čistiti mokrom krpom. Tokom čišćenja površine vrata i peć koristiti isključivo blage, neabrazivne sapune ili deterdžente, koje nanosimo sunderom ili mekom krpom.

Tokom čišćenja staklenih vrata ne koristiti jaka abrazivna sredstva ili oštre metalne žice, jer mogu da stvore ogrebotine na površini i oštete staklo.

Kako bismo očistili unutrašnju komoru: staviti pola limuna u posudu, dodati 300 ml vode i uključiti mikrotalasnu peć na 100% snage kroz 10 minuta.

Posle čišćenja isključiti peć iz mreže i prebrisati unutrašnjost mekom, suvom krpom.



## Garancija

Garantne usluge u skladu sa garantnim listom.

Proizvođač ne snosi odgovornost za bilo kakvu štetu prouzrokovanu nepravilnom upotrebom proizvoda.

### Izjava proizvođača

Proizvođač nižim izjavljuje da ovaj proizvod ispunjava osnovne uslove niže navedenih evropskih direktiva:

- **niskonaponske direktive 2014/35/UE**
- **direktive elektromagnetske kompatibilnosti 2014/30/UE**
- **direktive ekodizajna 2009/125/UE**
- **direktive RoHS 2011/65/UE**

i zato je proizvod označen  i poseduje deklaraciju usklađenosti koja je predočavana organima za nadzor tržišta.

# THANK YOU FOR PURCHASING AN HANSA APPLIANCE

EN

DEAR CUSTOMER,

Your Hansa appliance is exceptionally easy to use and extremely efficient. Before being packaged and leaving the manufacturer, the appliance was thoroughly checked with regard to safety and functionality.

Before using the appliance, please read these Operating Instructions carefully

Symbols appearing in these instructions have the following meaning:



Important information concerning proper operation of the appliance and your personal safety.



Tips on how to use the appliance.



Risks resulting from improper operation of the appliance. Activities that must be performed by a qualified technician.



Information on how to protect the environment.



This indicates actions that must not be performed by the user.

## CONTENTS

SPECIFICATION	74
PRECAUTIONS	75
SAFETY INSTRUCTIONS FOR USE	76
DISPOSING/SCRAPPING OF USED EQUIPMENT	80
INSTALLING THE PROTECTIVE CIRCUIT	81
COOKWARE	82
SETTING UP YOUR MICROWAVE OVEN	84
TURNTABLE INSTALLATION	84
INSTALLING THE APPLIANCE	85
OPERATION	86
TROUBLESHOOTING	90
CLEANING	90
WARRANTY AND AFTER-SALE SERVICES	91

## SPECIFICATION

Model	AMG20IFH
Power supply	230V~ 50Hz
Operating frequency [MHz]	2450
Noise level [dB(A) re 1pW]	51
Power Consumption [W]	1200
Nominal output power of microwaves [W]	800
Nominal output power of grill	900
Oven capacity [l]	20 l
Turntable diameter [mm]	245
External Dimensions (H x W x D) [mm]	312 x 452 x 371
The oven is a built-in appliance	√
Net weight [kg]	12,5



The appliance is designed for household use only.

The manufacturer reserves the right to introduce changes, which do not affect operation of the appliance.



The pictures in this operating instructions are for illustration only. Full list of the appliance accessories may be found in an appropriate section of this operating instructions.

## PRECAUTIONS



TO AVOID POSSIBLE OVER-EXPOSURE TO MICROWAVE ENERGY



Do not attempt to operate the oven with the door open, because it may cause harmful exposure to microwave energy. Do not disable the safety interlocks, or attempt to circumvent them.



Do not place anything between the front surface of the oven and the door or allow dirt or detergent residue to gather on sealing surfaces.



Do not operate the oven if it is damaged. It is particularly important that the oven door is properly closed and that there is no damage to:

1 door (dents, cracks)

2 hinges and locks (broken, cracked or loose)

3 door seals and sealing surfaces



Any adjustments, maintenance or repairs should only be entrusted to the manufacturer's properly qualified service personnel. In particular, the work associated with removing the cover that protects the user against microwave radiation.



Keep the appliance and its power cord away from children under 8 years old.



Microwave oven should not be placed in a cabinet\*



**WARNING:** The appliance and its accessible parts become hot during use. Avoid contact with hot parts. Children under the age of 8, should be kept away from the appliance, unless supervised by an adult person;



Do not clean the appliance with steam



Surfaces of the cabinet may become hot when the oven is operating;

\* applies to oven models that are not built-in appliances

READ CAREFULLY AND KEEP FOR FUTURE REFERENCE



To reduce the risk of fire, injury to people or exposure to excessive microwave energy when using the appliance, please observe the following basic safety rules:



Read the Operating Instructions before using the appliance.



Close supervision is needed to reduce the risk of fire inside the oven chamber.



Use this appliance only for its intended purpose as described in the manual. Do not use corrosive chemicals in the appliance. Oven is specifically designed for heating or cooking food. It is not intended for industrial or laboratory use.



**WARNING:** When the appliance is used in a combined mode, children can use the microwave oven only under adult supervision due to the high temperatures generated;



**WARNING:** Liquids and other foodstuffs may not be heated in sealed containers as the containers could explode;













**WARNING:** This appliance can be used by children aged 8 years and older or by persons with physical, mental or sensory handicaps, or by those who are inexperienced or unfamiliar with the appliance, provided they are supervised or have been instructed how to safely use the appliance and are familiar with risks associated with the use of the appliance. Ensure that children do not play with the appliance. Cleaning and maintenance of the appliance should not be performed by children unless they are 8 years or older and are supervised by a competent person.



Use only cookware that is suitable for use in microwave ovens;



When heating food in plastic or paper containers, pay special attention to the microwave oven as containers may ignite;

-  If you see smoke or fire, turn off the appliance or unplug it from power and keep the door closed until the flames are smothered;  
Microwave heating of beverages can cause delayed boiling, therefore care should be taken when handling the container;
-  Cleaning instructions for door seals and adjacent parts may be found in an appropriate section of this operating instructions.
-  The oven must be cleaned regularly. Remove any deposits of food and leftovers
-  Neglecting to keep the oven clean can damage the surface, which may adversely affect the durability of the appliance and cause dangerous situations
-  Important! If the power cord is damaged, it should be replaced by the manufacturer or specialist repair centre or a qualified person in order to avoid danger.
-  Before using the oven, test heat the grill heater (smoke can be given off through ventilation grid):
- switch on the ventilation in the room or open a window,
  - set the oven to heat the grill heater only for about 3 minutes without heating food.
-  Oven must be placed on flat a surface.
-  Turntable and rotating trolley unit should be in the oven during cooking. Carefully put cooked food on the turntable, and handle it carefully to avoid any breakage.
-  Improper use of the browning plate may cause cracking of the turntable due to the high temperature.
-  Only use bags for cooking in microwave ovens, which are correct size.
-  Microwave oven has several in-built circuit breakers to prevent emission of radiation, while the door is open. Do not tamper with these circuit breakers.

\* Applicable to microwave ovens with grill

## SAFETY INSTRUCTIONS FOR USE

EN



Do not operate the oven when empty. Operating the oven without food or dish with very low water content may result in fire, carbonization, arcing and damage to the internal chamber shell.



Do not cook food directly on the turntable. Excessive local heating of turntable may cause its rupture.



Do not heat baby bottles or baby food in the microwave. Uneven heating may occur and cause physical injury.



Do not use narrow-necked containers such as bottles for syrups.



Do not fry in deep fat in the microwave.



Do not do home canning in a microwave oven because not always the entire contents of pot reaches boiling point.



Do not use microwave oven for commercial purposes. This appliance is intended for use at home or in facilities, such as\*: kitchen for employees; in shops, offices and other working environments, use by the customers of hotels, motels and other residential facilities, in rural residential buildings, in the accommodation facilities\*;



In order to avoid delayed boiling of hot liquids and beverages and the risk of burns, stir the liquid before placing the container in the oven and again in the middle of cooking time. Then leave the container in the oven for a short time and stir again before removing from oven chamber.



Do not forget that there is a dish in the microwave oven to avoid burning due to excessive cooking.



When the appliance is used in a combined mode, children can use the microwave oven only under adult supervision the high temperatures generated;

## SAFETY INSTRUCTIONS FOR USE

2



This appliance is not intended for use by persons (including children) with physical, mental or sensory handicaps, or by persons inexperienced or unfamiliar with the appliance, unless under supervision or in accordance with the instructions as communicated to them by persons responsible for their safety. Children shall not play with the appliance.



Do not overcook dishes



Do not use the oven for storage. Do not store flammable objects inside the microwave oven, such as bread, cookies, paper products, etc. If lightning hits the power line, the oven may switch on automatically.



Remove the wire clamps and metal fixtures from containers / paper or plastic bags before placing them in the oven.



Microwave oven must be grounded. Only connect to a wall socket with the proper protective conductor. See "Installing the protective circuit."



Some products, such as whole eggs (boiled or fresh), water, oil or grease, sealed containers and closed glass jars may explode and therefore should not be heated in the oven.



Operating the microwave oven should be done with adult supervision at all times. Do not allow children to play with the appliance or have access to the controls.



Do not operate the oven when its terminal strip or plug is damaged, it is not working properly, or if it has been damaged or dropped.



Do not cover or block the air vents on the oven.

\* Applicable to microwave ovens with grill

## SAFETY INSTRUCTIONS FOR USE

EN



Do not store or use the oven outdoors.



Do not use the microwave oven near water, near the kitchen sink, in a damp room or near a swimming pool.



Do not immerse the power cord or plug in water.



Keep cord away from heated surfaces.



Do not allow the connection cord hanging over the edge of a table or counter.



The appliance must be used with mounted decorative frame\*



The inner cavity surface is hot after use of the microwave oven.



Regularly check the oven and its power cord for damage. If there is any damage, do not use the oven

## DISPOSING/SCRAPPING OF USED EQUIPMENT



### UNPACKING



During transportation, protective packaging was used to protect the appliance against any damage. After unpacking, please dispose of all elements of packaging in a way that will not cause damage to the environment.

All materials used for packaging the appliance are environmentally friendly; they are 100% recyclable and are marked with the appropriate symbol.

Important! During unpacking, keep the packaging material (polyethylene bags, polystyrene pieces, etc.) out of reach of children.



### DISPOSAL OF THE APPLIANCE



At the end of its useful life, this product must not be disposed of with normal municipal waste. Instead, it should be taken to an electronic waste collection and recycling point. It is indicated by the symbol on the product itself, or on the Operating Instructions or packaging.

The materials used in making of this appliance can be reused, as indicated. By reusing or recycling the materials or parts, you will be playing an important part in protecting our environment.

Information about the relevant disposal points for worn-out electrical goods is available from your local authorities.

\* applicable to built-in appliances



## INSTALLING THE PROTECTIVE CIRCUIT

### DANGER

Danger of electric shock when touched, some internal components may cause serious injury or death. Do not disassemble this appliance.

### WARNING

Electric shock hazard. Improper use of earthing can cause electric shock. Do not insert the plug into the socket before the appliance is properly installed and grounded.

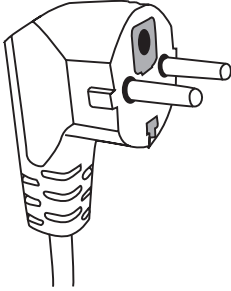

This appliance must be grounded. In the event of a short-circuit, earthing reduces the risk of electric shock. The appliance is equipped with earthing wire with an appropriate plug. The plug should be inserted into a properly installed and grounded outlet.

If you do not completely understand earthing instruction or you are unsure whether the appliance is properly grounded, please contact a qualified

electrician or service technician.

If you must use an extension cord, use only a three-wire extension with an earthing connector. The manufacturer shall not be liable for damage or injury resulting from connecting the microwave oven to a power source without a protective circuit or with a malfunctioning protection circuit.

A short power cord is provided to reduce the risk resulting from becoming entangled or tripping over a long cord.

If you use the extension cord:

- Extension cord must be capable of withstanding nominal current required by the appliance.
- Extension cord must be 3-wire with earthing,
- Extension cord should be so arranged as not to be hung by the table top where it could be pulled by children, or caught inadvertently.

## WARNING



Risk of injury. Tightly closed containers may explode. Closed containers must be opened and plastic bags pierced before cooking.

Materials that can be used and materials to be avoided in the microwave oven.

The use of some non-metallic cookware may not be safe in the microwave oven. If in doubt, you can check the cookware following this procedure.

Checking the cookware:

- 1 Fill the microwave-safe cookware with 1 cup of cold water (250 ml), and do the same with the test cookware.
- 2 Operate the oven with the maximum power for 1 minute.
- 3 Carefully touch the test cookware. If the test cookware is hot, do not use it in the microwave oven.
- 4 Do not exceed 1 minute cooking time.

### Materials that cannot be used in a microwave oven

Type of cookware	Comments
Aluminium tray	May cause an electric arc. Transfer food to microwave-safe cookware.
Cardboard box with metal handle	May cause an electric arc. Transfer food to microwave-safe cookware.
Metal or cookware with metal frame	Metal shields the food from microwave energy. Metal frame can cause an electric arc.
Metal closure - tightened	May cause an electric arc and fire in the oven.
Paper bags	May cause a fire in the oven.
Plastic foam	Plastic foam may melt or contaminate the liquid in it when exposed to high temperatures.
Wood	Wood dries out when it is heated in the microwave oven and can crack or break.

### Materials that can be used in a microwave oven

Type of cookware	Comments
Aluminium foil	Only as shielding. Small and smooth pieces can be used for the coating of thin pieces of meat or poultry, to prevent excessive cooking. Arc discharge may occur if the foil is too close to the oven walls. Film must be at least at a distance of 2.5 cm from the oven walls.
Browning plate	Observe the manufacturer's instructions. The bottom of the browning plate must be at least 5 mm above the turntable. Improper use may cause cracking of the turntable.
Dinner dishes	Suitable for microwave ovens only. Observe the manufacturer's instructions. Do not use cracked or chipped cookware.
Glass jars	Always remove the lid. Use only for heating food to a suitable temperature. Most glass jars are not heat resistant and may explode.
Glassware	Use only heat-resistant glassware in the microwave oven. Make sure that there are no metal frames. Do not use cracked or chipped cookware.

## COOKWARE

Bags for microwave cooking	Observe the manufacturer's instructions. Do not seal with metal clamps.
Paper plates and cups	Cut through to allow the steam to escape. Use only for short cooking / heating. Do not leave the oven unattended while cooking.
Paper towels	Use to cover food to be heated to absorb fat. Use only for short cooking under constant surveillance.
Parchment paper	Use as a cover to prevent splashing or as a container for evaporation.
Plastics	Suitable for microwave ovens only. Should be labelled "for use in microwave ovens." Some plastic containers soften when the content is warmed up. Bags for microwave cooking and sealed plastic bags must be pierced or incised, or vented according to the directions on the package.
Plastic packaging	Suitable for microwave ovens only. Use to cover food during cooking in order to maintain moisture. Do not let plastic packing touch the food.
Thermometers	Suitable for microwave ovens only. (Temperature probes for meat and sugar).
Wax paper	Used as a covering to prevent splashing and to keep moisture.

Cookware material	Microwave	Barbecue grill	Combi Mode
Heat-resistant glass	YES	YES	YES
Regular glass	NO	NO	NO
Heat-resistant ceramics	YES	NO	NO
Microwave-safe plastic utensils	YES	NO	NO
Kitchen paper	YES	NO	NO
Metal container	NO	YES	NO
<b>Metal rack (provided for the oven)*</b>	<b>NO</b>	<b>YES</b>	<b>NO</b>
Aluminium foil and foil containers	NO	YES	NO

\* Available on selected models

# SETTING UP YOUR MICROWAVE OVEN

EN

## Microwave oven accessories

Remove all packaging, both inside and outside the oven, before using the oven. The oven comes with the following accessories:

Turntable	1
Rotating trolley	1
Operating Instructions	1
Grilling rack	1*

- A) Control Panel
- B) System security lock - disconnects power to the oven when the door is opened during operation.
- C) Rotating trolley
- D) Turntable
- E) Door inner protecting shield
- F) Door



## TURNTABLE INSTALLATION

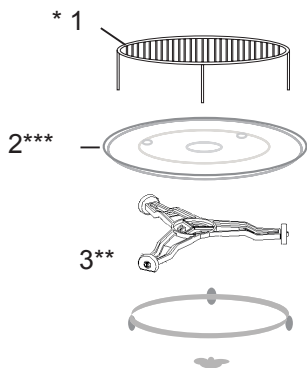

- 1 Never compress or place the turntable upside down.
- 2 When cooking, always use turntable and rotating trolley.
- 3 For cooking or heating always put the food on the turntable.
- 4 If the turntable breaks, please contact the nearest authorized service centre.

Individual fittings:

1. Grilling rack
2. Turntable
3. Rotating trolley

\* Available on selected models **Note:** The grilling rack supplied with the appliance should only be used when the appliance is set to "GRILL". Place the rack on the turntable.

\*\* Trolley is available in two versions, depending on the model. These are not interchangeable.

\*\*\* Turntable existing according to the model, if the appliance not including turntable, food must be prepared on Your own plate

## INSTALLING THE APPLIANCE

- Remove all packaging materials and components.
- Check the oven for damage such as dents or door misalignment or breakage.
- Remove any protective film from the surface of the cabinet.
- Do not install the oven if it is damaged.



Do not remove the light brown mica cover bolted into the recess in order to shield the microwave magnetron.

### Installing

1. The appliance is designed for household use only.
2. The appliance can be used only after fitting in kitchen furniture.
3. For fitting instructions, please refer to "Installation guide"\*.
4. Microwave oven should be installed in a cabinet with a width of 60 cm and a height of 85 cm from the kitchen floor\*.

Do not remove the legs located in the bottom of the appliance\*.

Blocking the inlet and outlet openings may damage the microwave oven.

Place the oven as far away from radio and television as possible. Operating microwave oven may cause interference to radio and television reception.

2. Insert the oven power plug into a standard household wall socket.

Make sure beforehand whether voltage and frequency are the same as on the oven's rating plate.

**WARNING:** Do not install the oven on the gas hob or other heat producing appliance. In the event of such installation, the oven may be damaged and void the warranty.

**Accessible surfaces  
may become hot  
during operation.**



\* Applicable to built-in appliances

This microwave oven has a modern electronic programmer to adjust the parameters of cooking or reheating.

## Control Panel



**Display** - it displays: time, cook time, power, indicators and current time

**Microwave power** - Press this button to set microwave heating power.

**Grill** - Press the button to set the oven in grill mode with cook time up to 60 minutes.

**Combi Mode** - Press the button two or three times to set the oven in the combined mode of microwave and grill heating.

**Setting the clock** - Press this button to set the clock.

**Adjustment knob (TIME / WEIGHT, MENU START)**

- turn the knob to adjust current time or cook time

- turn the knob to adjust food weight and select Auto Menu cooking programmes.

- pressing the knob to start the oven with the previously chosen settings,

- press the knob again and again to add cook time shown on the display. When the desired cook time is set, oven starts automatically.

**Start / quick start** - Press to start the cooking program. Press this button a number of times to begin express cooking without previously set power level and cooking time.

**AUTO Auto cook** - Press this button for instant setting to cook popular food

**STOP / CANCEL**

- Press this button to reset the appliance settings.





- Press this button to stop the appliance or press twice to erase the specified program. Press once to stop to cooking, or twice to cancel cooking altogether.

- This button is also used when using the Child Lock function.

## 1. SETTING DIGITAL CLOCK



With the oven ready for input, touch the  button once or twice to set the digital clock in 12 or 24 hours cycle.

Suppose you want to set the oven clock time to 8:30.

1. In standby mode, press  button once or twice.
2. Turn  to indicate the hour digit 8.
3. Press  button.
4. Turn  dial to indicate the minute digits until the screen shows 8: 30.
5. Press  to confirm the setting.



Note: To check clock time during cooking, press the  button once.

## 2. MICROWAVE COOKING

To cook with microwave power alone, press the  button a number of times to select a cooking power level, and then use the  dial to set a desired cooking time. The longest cooking time is 95 minutes. You can select power level by pressing the  button:

Press POWER Button	Cooking Power
Once	100%
Twice	80%
3 times	60%
4 times	40%
5 times	20%
6 times	0%

For example, suppose you want to cook for 1 minute at 60% of microwave power.

1. Press  button repeatedly to select power level.
2. Rotate  to enter cooking time.
3. Press  button.

Note:

1. If you want to temporarily stop a cooking session, press the  once and then you can start the cooking again by press START/QUICK START; or press the STOP/CANCEL twice to cancel the cooking program altogether.
2. After cooking program has finished, the buzzer will sound beeps once every 2 minutes with END showing on screen, press STOP/CANCEL or open oven door to clear that before setting another function. (Both note 1 and 2 are also available for other cooking program.)

**3. GRILL/COMB.**

Grill/comb. Cooking has three cooking mode: grill, combination 1, and combination 2. You can press the  button circularly to select one. The longest cooking time is 95 minutes.

- The grill cooking is particularly useful for thin slices of meat, steaks, chops, kebabs, sausages or piece of chicken. It is also suitable for hot sandwiches and au gratin dishes.

- Combination 1: 30% time for microwave cooking, 70% for grill cooking. Use for fish or au gratin.

- Combination 2: 55% time for microwave cooking, 45% for grill cooking. Use for puddings omelettes, baked potatoes and poultry.



Suppose you want to set combination 1 cooking for 25 minutes.

1. Press  button twice.
2. Turn  to 25:00.
3. Press  button.

**4. AUTO DEFROST**

The oven allows the defrosting of food based on the weight you entered. The time and the defrosting power are adjusted automatically once the weight is programmed. The range weight of frozen foods varies between 100g and 1800g.

Suppose you want to defrost 600g of shrimp.



1. Place the shrimp to be defrosted into the oven and close the door.
2. Rotate  in anti-clockwise direction to choose a weight 600g.
3. Press  button.

Note: During defrosting process, the oven will pause to remind you to turn over food.



## 5. AUTO COOK

For food or the following cooking mode, it is not necessary to program the duration and the cooking power. It is sufficient to indicate the type of food that you wish to cook as well as the weight of this food.

1. Press the **AUTO** button repeatedly to select corresponding food code.
2. Turn  dial to indicate food weight.
3. Press  button.



Code	Food	
1	Coffee/Soup (200ml/cup)	<ol style="list-style-type: none"> <li>1. For coffee/soup, potatoes, parameters on display are not weight but number of servings.</li> <li>2. For food coded 7~9, the oven will pause to remind user to turn over food during cooking.</li> <li>3. The result of Auto Cook depends on factors such as the shape and size of food, your personal preference as to the doneness of certain foods and even how well you happen to place food in the oven. If you find the result at any rate not quite satisfactory, please adjust the cooking time a little bit accordingly.</li> <li>4. *Add boiled water before cooking.</li> </ol>
2	Rice (g)	
3	Spaghetti (g)*	
4	Potatoes (230g/share)	
5	Auto Reheat (g)	
6	Fish (g)	
7	Chicken (g)	
8	Beef/Mutton (g)	
9	Skewered Meat (g)	

## 6. QUICK START

This feature allows you to start the oven quickly. The longest cooking time is 10 minutes. Press the  button a number of times to set the cooking time, the oven starts working at full power level immediately.

## 7. CHILD LOCK

Use to prevent unsupervised operation of the oven by little children. The child lock indicator will show up on display screen, and the oven can not be operated while the Child Lock is set.

- To set the Child Lock: In standby mode, press and hold the  button for 3 seconds, a beep sounds and lock indicator lights.
- To cancel the Child Lock: Press and hold the  button for 3 seconds until lock indicator on display turns off.

## TROUBLESHOOTING

Microwave oven interferes with the TV reception	Television and radio reception may be disrupted when the microwave oven is operating. The same applies to small household appliances such as a blender, vacuum cleaner and electric fan. This is normal.
Dimmed oven lighting.	When cooking with low microwave power, oven light may be dimmer. This is normal.
Condensation forms on the door, hot air comes out through vents.	When cooking, steam can be released from food. Most of the steam escapes through the vents. However some steam can collect in the form of condensation on cooler parts, such as oven door. This is normal.

Fault	Possible cause	How to correct
Oven does not start.	Power cord unplugged or not plugged properly into the socket	Pull the plug and put it back in after 10 seconds.
	Blown fuse or tripped circuit breaker.	Replace the fuse or turn on the circuit breaker (any repairs by Hansa service only)
	Problem with the power outlet	Check the outlet by plugging in other appliance.
The oven does not heat.	The door is not closed properly.	Close the door fully.
Turntable makes noise when oven operates	Rotating ring or bottom of the oven dirty.	See "Microwave oven maintenance"

## CLEANING

Before cleaning, make sure the oven is disconnected from the power source.

(a) After use, clean the inside of the microwave oven with a damp cloth.

b) Clean the accessories in the normal way in soapy water.

c) Dirty door frame, seal and adjacent elements should be cleaned gently with a damp cloth. When cleaning the surface of the oven door, use only mild soap or detergent applied with a sponge or soft cloth.

When cleaning glass door, do not use any abrasive cleaners or sharp metal washers, as this may cause scratches on the surface and damage the glass.

In order to clean the inner cavity: put half a lemon in a bowl, add 300 ml of water and turn on the microwave oven at 100% power for 10 minutes.

After cleaning, disconnect the microwave oven from the power and wipe the inside with a soft, dry cloth.

### Manufacturer's Declaration

The manufacturer hereby declares that this product meets the requirements of the following European directives:

- Low Voltage Directive **2006/95/EC**,
- Electromagnetic Compatibility (EMC) Directive **2004/108/EC**,
- *Eco-design Directive* **2009/125/EC**,

and has been marked with the  symbol and issued with a declaration of compliance made available to market regulators.

## Warranty

Warranty service as stated on the warranty card

The manufacturer shall not be held liable for any damage caused by improper use of the product.

## Manufacturer's Declaration

The manufacturer hereby declares that this product meets the requirements of the following European directives:

- **Low Voltage Directive 2014/35/EC**
- **Electromagnetic Compatibility (EMC) Directive 2014/30/EC**
- **ErP Directive 2009/125/EC**
- **Directive RoHS 2011/65/EC**

and has thus been marked with the  symbol and been issued with a declaration of compliance made available to market regulators.

## ШАНОВНІ ПАНОВЕ!

Пристрій марки HANSA поєднує в собі виняткову простоту використання і відмінну продуктивність. Кожен пристрій, перш ніж покинути завод, був ретельно протестований для забезпечення безпеки і функціональності.

Будь ласка, прочитайте уважно дану інструкцію з експлуатації перед запуском пристрою.

Нижче наводяться значення символів, використовуваних у даній інструкції:



Важлива інформація, що стосується безпеки користувача і правильної експлуатації.



Загальна інформація та корисні поради.



Ризик, пов'язаний з неналежним поводженням із приладом або виконанням операцій, які можуть виконувати виключно кваліфіковані співробітники, наприклад, з числа сервісу виробника.



Питання охорони навколишнього середовища.



Користувачеві забороняється виконувати деякі операції.

## ЗМІСТ

ТЕХНІЧНІ ПАРАМЕТРИ	92
ЗАСОБИ БЕЗПЕКИ	93
ВКАЗІВКИ ЩОДО БЕЗПЕКИ ЕКСПЛУАТАЦІЇ	94
УСУНЕННЯ / УТИЛІЗАЦІЯ ВИКОРИСТАНОГО ОБЛАДНАННЯ	98
ВСТАНОВЛЕННЯ ЗАХИСНОГО ЛАНЦЮГА	99
ПОСУД	100
РЕГУЛЮВАННЯ ПЕЧІ	102
ВСТАНОВЛЕННЯ ПОВОРОТНОЇ ТАРИЛКИ	102
УСТАНОВКА ПРИСТРОЮ	103
ЕКСПЛУАТАЦІЯ	104
УСУНЕННЯ ВАД	108
ОЧИСТКА	108
ГАРАНТІЯ І ПІСЛЯГАРАНТІЙНЕ ОБСЛУГОВУВАННЯ	109

## ТЕХНІЧНІ ПАРАМЕТРИ

Модель	AMG20IFH
Живлення	230V~ 50Hz
Робоча частота [МГц]	2450
Рівень шуму [дБ (А) 1 пВт]	51
Потужність [Вт]	1200
Номинальна вихідна потужність мікрохвильового випромінювання [Вт]	800
Номинальна вихідна потужність гриля	900
Об'єм печі [л]	20 л
Діаметр поворотної тарілки [мм]	245
Зовнішні розміри (В x Ш x Г) [мм]	312 x 452 x 371
Пристрій пристосований до вбудованих меблів	√
Вага нетто [кг]	12,5





Пристрій призначений тільки для побутового використання.

Виробник залишає за собою право вносити в пристрій зміни, що не впливають на його функціонування.



Ілюстрації в цій інструкції наводяться тільки в ознайомлювальних цілях. Повне обладнання пристрою знаходиться у відповідному розділі.

- 

З МЕТОЮ УНИКНЕННЯ МОЖЛИВОГО НАДМІРНОГО ВПЛИВУ МІКРОХВИЛЬНОЇ ЕНЕРГІЇ
- 

Не намагайтеся користуватися піччю при відкритих дверцятах, оскільки це може призвести до шкідливого впливу мікрохвильової енергії. Важливо не відключати захисні блокування, і не проводити будь-яких маніпуляцій з ними.
- 

Не вставляйте ніяких предметів між передньою поверхнею печі і дверцятами і не дозволяйте, щоб бруд або залишки м'яких засобів збиралися на ущільнюючих поверхнях.
- 

Не вмикайте піч, якщо вона пошкоджена. Особливо важливо, щоб дверцята печі належним чином закривались, і щоб не було пошкоджень на:

  - 1 дверцятах (вм'ятини, тріщини)
  - 2 петлях і замках (зламани, з тріщинами або ослаблені)
- 

З дверних прокладках і ущільнюючих поверхнях

Налагодження, технічне обслуговування і будь-який ремонт печі повинен проводити тільки належно кваліфікований обслуговуючий персонал виробника. Зокрема, це стосується робіт, пов'язаних із зняттям кришки, яка захищає користувача від мікрохвильового випромінювання.
- 

Зберігайте пристрій і його з'єднувальний кабель подалі від дітей віком до 8 років.
- 

Мікрохвильову піч не слід поміщати в шафу\*
- 

**ПОПЕРЕДЖЕННЯ:** Пристрій і його доступні частини нагріваються під час роботи. Уникати контакту з гарячими частинами. Дітям у віці до 8 років, слід триматися подалі від пристрою, якщо вони не знаходяться під наглядом дорослих;
- 

Не використовуйте для чищення пристрою пару
- 

Поверхні шафки можуть нагріватися під час роботи печі;

\* відноситься до пристроїв, які не призначені для вбудованих меблів

**УВАЖНО ПРОЧИТАЙТЕ І ЗБЕРЕЖІТЬ ДЛЯ ВИКОРИСТАННЯ В МАЙБУТНЬОМУ.**



Для зменшення ризику виникнення пожежі, травми людей і впливу надмірної мікрохвильової енергії при використанні пристрою, дотримуйтеся нижченаведених основних правил техніки безпеки



Прочитайте цю інструкцію перед початком використання пристрою.



Необхідний ретельний контроль, щоб знизити ризик виникнення пожежі в камері печі.



Використовуйте цей прилад тільки за призначенням, як описано в інструкції. Не використовуйте корозійні хімічні речовини в пристрої. Піч спеціально призначена для нагріву або приготування їжі. Вона не призначена для промислового або лабораторного вжитку.



**ПОПЕРЕДЖЕННЯ:** Коли пристрій використовується в комбінованому режимі, діти можуть використовувати цю піч тільки під наглядом дорослих через високі температури, що генеруються\*;



**ПОПЕРЕДЖЕННЯ:** Рідини та інші продукти не повинні нагріватися в герметичних ємностях, оскільки вони можуть вибухнути;



**ПОПЕРЕДЖЕННЯ:** Це пристрій може використовуватися дітьми у віці 8 років і старше, особами з обмеженими фізичними, сенсорними або розумовими здібностями, і з відсутністю досвіду і знань, якщо вони перебувають під контролем або отримали інструкції про те, як використовувати пристрій безпечно, і ознайомлені з ризиком, пов'язаним з використанням пристрою. Діти не повинні гратися з приладом. Очищення і технічне обслуговування устаткування не повинні виконуватися дітьми, якщо вони молодші восьми років і не перебувають під наглядом компетентної особи.





Використовуйте тільки посуд, який підходить для використання в мікрохвильових печах;





При нагріванні їжі в пластикових або паперових контейнерах, необхідно контролювати мікрохвильову піч через можливість запалювання контейнерів;

\* Стосується пристроїв, які мають функцію гриля

- 

Якщо Ви помітили дим і/або вогонь, вимкніть пристрій і відключіть його від розетки і залиште дверцята закритими, поки не погасне полум'я;  
Підігрів напоїв у мікрохвильовій печі може призвести до затримки їх кипіння, тому слід зберігати обережність при поводженні з контейнером;
- 

Деталі щодо очищення ущільнювачів дверцят та прилеглих ділянок знаходяться у відповідному розділі цієї інструкції.
- 

Піч необхідно регулярно очищати і видаляти будь-які залишки їжі
- 

Нехтування підтримуванням печі у чистому стані може призвести до пошкодження поверхні, що може негативно вплинути на термін служби устаткування і привести до небезпечних ситуацій
- 

Увага! У випадку пошкодження незнімного кабелю живлення, його необхідно замінити на підприємстві виробника або у спеціалізованому сервісному центрі кваліфікованим працівником для уникнення небезпеки.
- 

Перед використанням печі потрібно розігріти нагрівач гриля (при розігріві нагрівача з вентиляційних решіток печі може виходити дим)\*:  
- ввімкнути у приміщенні вентиляцію або відкрити вікно,  
- встановити піч на роботу самого гриля протягом приблизно 3 хвилин і розігріти нагрівач гриля без нагріву їжі.
- 











Піч повинна стояти на рівній поверхні.
- 

Поворотна тарілка і блок поворотного візка повинні знаходитися в печі в процесі приготування їжі. Потрібно обережно помістити страву, що готується, на поворотній тарілці і обережно маніпулювати нею, щоб уникнути можливого пошкодження.
- 

Неправильне використання лотка для підрум'янювання може призвести, через високу температуру, до тріщин поворотного столу.
- 

Використовуйте тільки відповідного розміру пакети для приготування їжі в мікрохвильовій печі.

\* Стосується пристроїв, які мають функцію гриля

-  Піч має кілька вбудованих вимикач для захисту від випромінювання, коли дверцята відчинені. Не втручайтеся в роботу цих вимикачів.
-  Не вмикайте мікрохвильову піч порожньою. Вмикання печі без страви або за стравою з дуже низьким вмістом води може призвести до пожежі, обвуглювання, іскр і привести до пошкодження покриття внутрішньої камери.
-  Не готуйте їжу безпосередньо на поворотній тарілці. Надмірний місцевий підігрів поворотної тарілки може призвести до її тріщин.
-  Не нагрівайте дитячі пляшечки або дитяче харчування в мікрохвильовій печі. Може відбутися нерівномірне нагрівання, яке може викликати фізичні травми.
-  Не використовуйте контейнери з вузькою шийкою, такі як пляшки для сиропів.
-  Не смажити в жирі та глибокому посуді в мікрохвильовій печі.
-  Не готуйте домашні консервації в мікрохвильовій печі, оскільки не завжди весь вміст банки досягне температури кипіння.
-  Не використовуйте мікрохвильову піч для комерційних цілей. Цей пристрій призначений для використання в домашніх умовах або в приміщеннях, таких як\*: кухня для співробітників; в магазинах, офісах та інших робочих середовищах, використання клієнтами готелів, мотелів та інших житлових об'єктів, у сільських житлових будинках, в нічліжних об'єктах \*;
-  Для того щоб запобігти затримці кипіння гарячих рідин і напоїв та опікам, потрібно перемішати рідину перед тим як помістити контейнер в піч, і повторно в середині часу приготування. Потім залишити ще на деякий час в печі і ще раз перемішати перед тим як вийняти контейнер.
-  Не забувайте, що страва знаходиться в печі, щоб уникнути спалення, викликаного надмірним готуванням.





Коли пристрій використовується в комбінованому режимі, діти можуть використовувати цю піч тільки під наглядом дорослих через високі температури, що генеруються \*



Цей пристрій не призначений для використання людьми (у тому числі дітьми) з обмеженими фізичними, психічними або сенсорними можливостями, або особами без досвіду чи знання обладнання, якщо така експлуатація не відбувається під наглядом або згідно з інструкцією з експлуатації обладнання, яку повинні надати особи, відповідальні за їх безпеку. Необхідно слідкувати за тим, щоб діти не гралися з обладнанням.



Не переварюйте їжу



Не користуйтеся внутрішньою камерою печі для зберігання сторонніх предметів. Не зберігайте всередині печі легкозаймисті предмети, такі як хліб, печиво, вироби з паперу і т.д. Якщо блискавка вдарить в лінію електропередач, піч може ввімкнутися сама по собі.



Усунути дротяні затискачі і металеві ручки з контейнерів/паперових або пластикових пакетів перед тим, як помістити їх в піч.



Піч повинна бути заземленою. Можна підключати тільки до розетки зі справним захисним кабелем. Дивіться розділ "Встановлення захисного ланцюга"



Деякі продукти, такі як цільні яйця (варені та/або сирі), вода з олією або жиром, герметичні контейнери і закриті скляні банки можуть вибухнути, і тому не слід нагрівати їх в мікрохвильовій печі.



Робота мікрохвильової печі повинна здійснюватися під постійним наглядом дорослих. Не допускайте, щоб діти мали доступ до елементів управління або гралися з приладом.



Не використовуйте мікрохвильову піч, коли в неї клема або вилка, якщо вона не працює належним чином, або якщо вона була пошкоджена або впала.



Не закривайте і не блокуйте вентиляційні отвори на печі.

\* Стосується пристроїв, які мають функцію гриля

## ВКАЗІВКИ ЩОДО БЕЗПЕКИ ЕКСПЛУАТАЦІЇ

УК



Не зберігайте та не використовуйте мікрохвильову піч на відкритому повітрі.



Не використовуйте прилад поблизу води, поблизу кухонної раковини, у вологому приміщенні або поряд з плавальним басейном.



Не опускайте з'єднувальний кабель або вилку у воду.



Тримайте кабель подалі від нагрітої поверхні.



Не дозволяйте, щоб кабель звисав з краю стола або стільниці.



Пристрій повинен використовуватися з установленою декоративною рамкою\*



Поверхня внутрішньої камери гаряча після використання мікрохвильової печі.



Регулярно перевіряйте піч і її з'єднувальний кабель на наявність пошкоджень. При виявленні будь-яких пошкоджень, не використовуйте піч.

## УСУНЕННЯ / УТИЛІЗАЦІЯ ВИКОРИСТАНОГО ОБЛАДНАННЯ



### РОЗПАКУВАННЯ



На час транспортування забезпечено захист пристрою від пошкодження. Після розпакування обладнання, будь ласка, подбайте про утилізацію елементів упаковки безпечним для навколишнього середовища способом.

Усі матеріали, використані для пакування, є безпечними для навколишнього середовища та підлягають 100% переробці і позначені відповідним символом.

Увага! Пакувальні матеріали (поліетиленові мішки, шматки пінополістиролу і т.д.) у ході розпакування слід тримати у недоступному для дітей місці.



### УТИЛІЗАЦІЯ



Після завершення строку експлуатації цей виріб заборонено утилізувати як звичайні комунальні відходи, його слід віддати до пункту збору для переробки електричного і електронного обладнання. Про це інформує символ, розміщений на виробі, в інструкції з експлуатації або на упаковці.

Застосовані у пристрої матеріали придатні до повторного використання згідно з їх маркуванням. Завдяки повторному використанню, застосуванню матеріалів або іншим формам використання спрацьованих пристроїв Ви робите істотний вклад в охорону нашого навколишнього середовища.

Інформацію про відповідний пункт утилізації спрацьованого обладнання Вам надасть адміністрація гміни.

\* стосується пристроїв, призначених для вбудованого посуду

## НЕБЕЗПЕКА

Небезпека ураження електричним струмом при доторканні - деякі внутрішні елементи можуть призвести до серйозних травм або смерті. Не розбирайте пристрій.

## ПОПЕРЕДЖЕННЯ

Небезпека ураження електричним струмом. Неправильне використання заземлення може призвести до ураження електричним струмом. Не вставляйте вилку в розетку, поки пристрій не буде правильно встановлений і заземлений.

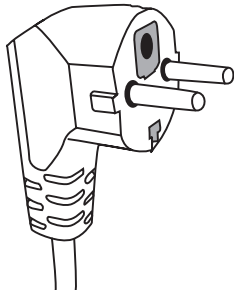

Це обладнання повинно бути заземлено. У разі короткого замикання заземлення знижує ризик ураження електричним струмом, забезпечуючи провід відходу електричного струму. Пристрій оснащений шнуром з проводом заземлення з відповідною вилкою. Вилку слід вставляти в правильно встановлену і заземлену розетку.

У разі неповного розуміння інструкцій щодо за-

землення або виникненні сумнівів щодо правильного заземлення пристрою, зверніться до кваліфікованого електрика чи спеціаліста з обслуговування.

Якщо необхідно використовувати кабель подовжувач, використовуйте тільки трижильний шнур, що має розетку з заземлюючим електродом.

Виробник не несе відповідальності за будь-які збитки або травми в результаті підключення мікрохвильової печі до джерела живлення без захисного ланцюга або з дефектним захисним ланцюгом.

Короткий шнур живлення дозволяють скоротити ризик того, що шнур заплутається або його витягнуть, спіткнувшись об нього.

У разі використання подовжувача:

- Марковані номінальні характеристики подовжувача повинні бути принаймні такого розміру, як номінальні електричні характеристики пристрою.
- Подовжувач повинен бути заземленим 3-жильним шнуром,
- Довгий шнур повинен бути прокладений таким чином, щоб не звішувався через стільницю або плиту столу, де його можуть потягнути діти, або ж його можна зачепити і витягнути мимоволі.

## ПОПЕРЕДЖЕННЯ



Ризик травми людей. Герметичні контейнери може вибухнути. Закриті контейнери потрібно відкрити, а пластикові пакети проколоти перед нагріванням.

Матеріали, які можна використовувати, і яких слід уникати в мікрохвильовій печі.

Деякий неметалевий посуд не може бути безпечним для використання в мікрохвильовій печі. Якщо ви сумніваєтеся, можете перевірити посуд, повадячись згідно з наступною процедурою:

Дослідження посуду:

- 1 Наповніть контейнер, безпечний для використання в мікрохвильовій печі, 1 склянкою холодної води (250 мл), зробіть те ж саме з випробовуваним посудом.
- 2 Готувати на максимальній потужності протягом 1 хвилини.
- 3 Обережно торкніться посудини. Якщо посудина тепла, не використовуйте її в мікрохвильовій печі.
- 4 Не перевищуйте часу готування 1 хвилини.

### Матеріали, які не можна використовувати в мікрохвильовій печі

Вид посуду	Коментарі
Алюмінієвий лоток	Може призвести до електричної дуги. Перекласти страву на посудинку, яка підходить для використання в мікрохвильовій печі.
Картонна коробка з металевою ручкою	Може призвести до електричної дуги. Перекласти страву на посудинку, яка підходить для використання в мікрохвильовій печі.
Метал або посуд з металевим каркасом	Метал екранує страву від мікрохвильової енергії. Металевий каркас може призвести до електричної дуги.
Перекручені дротові зав'язки	Можуть викликати електричну дугу і пожежу в печі.
Паперові пакети	Можуть викликати пожежу в печі.
Пінопласт	Пінопласт може розплавитися чи забруднити рідину, яка в ньому знаходиться, коли він піддається впливу високих температур.
Деревина	Деревина сохне, коли використовується в мікрохвильовій печі, і може розколотися або зламатися.

### Матеріали, які можна використовувати у мікрохвильовій печі

Вид посуду	Коментарі
Алюмінієва фольга	Тільки покриття. Невеликі гладкі шматки можуть бути використані для покриття тонких шматочків м'яса або птиці, щоб запобігти надмірному пересмаженню (переліканню). Може виникнути електрична дуга, якщо фольга розташована занадто близько до стінок печі. Фольга повинна знаходитись принаймні на відстані 2,5 см від стінок печі.
Лоток для підрум'янення	Дотримуватися вказівок виробника. Дно лотка для підрум'янення повинно знаходитись не менше ніж на 5 мм вище від поворотної тарілки. Неправильне використання може призвести до тріщин в поворотній тарілці.
Обідній посуд	Використовувати лише посуд, який підходить для мікрохвильових печей. Дотримуватися вказівок виробника. Не використовуйте посуд з тріщинами або відколами.
Скляні банки	Завжди знімайте кришку. Використовуйте тільки для нагріву страв до відповідної температури. Більшість скляних банок не стійкі до високих температур і можуть тріснути.

Скляний посуд	Використовуйте в печі тільки термостійкий скляний посуд. Переконайтеся, що немає металевих каркасів. Не використовуйте посуд з тріщинами або відколами.
Паке́ти для приготування їжі в мікрохвильовій печі	Дотримуватися вказівок виробника. Не закривати металевими затискачами.
Паперові тарілки і горнятка	Зробіть надрізи, через які буде виходити пара. Використовуйте тільки для короточасного приготування/нагрівання. Не залишайте піч без нагляду під час приготування їжі.
Паперові рушники	Використовуйте для покриття страв, які необхідно нагріти, для вбирання жиру. Використовуйте тільки для короточасного готування під постійним контролем.
Пергаментний папір	Використовувати як кришку для запобігання розбризкуванню або в якості упаковки для випаровування.
Пластики	Використовувати лише посуд, який підходить для мікрохвильових печей. Посуд повинен бути маркований етикеткою "для мікрохвильових печей". Деякі пластикові контейнери розм'якшуються, коли страва всередині нагрівається. У "пакетах для готування" і щільно закритих пластикових пакетах потрібно зробити надрізи, дірки або вентиляційний отвір відповідно до вказівок на упаковці.
Упаковка з пластику	Використовувати лише посуд, який підходить для мікрохвильових печей. Використовувати для накривання страви під час приготування їжі, щоб підтримувати вологість. Не допускайте, щоб пластикова упаковка торкалася до їжі.
Термометри	Використовувати лише посуд, який підходить для мікрохвильових печей. (термометри для м'яса і цукру).
Вощений папір	Використання як кришки для запобігання розбризкуванню і підтримування вологості.

Матеріал посуду	Мікрохвилі	Гриль	Режим Combi
Термостійке скло	ТАК	ТАК	ТАК
Нетермостійке скло	НІ	НІ	НІ
Термостійка кераміка	ТАК	НІ	НІ
Пластмасовий посуд, безпечний для використання у мікрохвильовій печі	ТАК	НІ	НІ
Папір для кухонних цілей	ТАК	НІ	НІ
Металевий контейнер	НІ	ТАК	НІ
<b>Стійка металева (поставляється з мікрохвильовою піччю) *</b>	<b>НІ</b>	<b>ТАК</b>	<b>НІ</b>
Алюмінієва фольга і контейнери з фольги	НІ	ТАК	НІ

\* Доступно в деяких моделях

## Назви елементів обладнання печі

Вийняти піч і всі матеріали з картонної коробки та камери печі. Піч постачається з наступним обладнанням:

Поворотна тарілка	1
Поворотний візок	1
Інструкція з експлуатації	1
Стійка для гриля	1*

- A) Панель управління
- B) Система захисного блокування - Вимикає живлення печі, коли дверцята відкриваються під час роботи.
- C) Поворотний візок
- D) Поворотна тарілка
- E) Внутрішнє покриття дверцят
- F) Дверцята

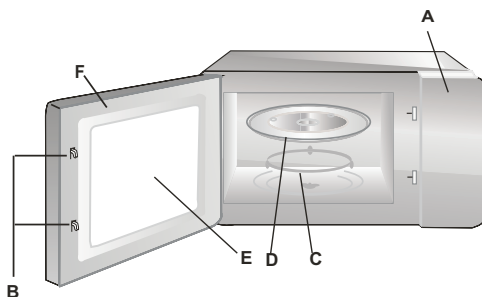

## ВСТАНОВЛЕННЯ ПОВОРОТНОЇ ТАРІЛКИ

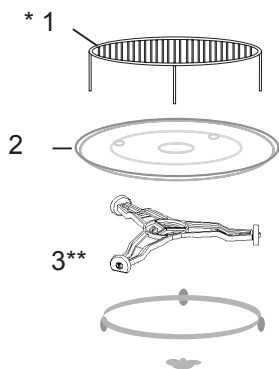

- 1 Ніколи не стискайте і не кладіть поворотну тарілку догори дном.
- 2 Під час приготування їжі завжди використовуйте поворотну тарілку і поворотний візок.
- 3 Для приготування або розігрівання завжди ставте всі страви на поворотну тарілку
- 4 Якщо поворотна тарілка трісне, зв'яжіться з найближчим авторизованим сервісним центром.

Елементи обладнання:

1. Стійка для гриля
2. Поворотна тарілка
3. Поворотний візок

\* Доступно в деяких моделях. **Увага:** Стійку, яка є елементом обладнання пристрою, використовувати виключно при установці печі на функцію "гриль". Стійку потрібно помістити на поворотній тарілці.

\*\* Візок доступний у двох версіях, залежно від моделі. Вони не є взаємозамінними.

## УСТАНОВКА ПРИСТРОЮ

UK

- Усуньте всі матеріали і елементи упаковки.
- Перевірте мікрохвильову піч на предмет ушкоджень, таких як вм'ятини або зламані двері.
- Зніміть всю захисну плівку з поверхні корпусу.
- Не встановлюйте піч, якщо вона пошкоджена.



Не видаляйте світло-коричневої кришки зі слюди, прикріпленої болтами до порожнини печі для того, щоб захистити магнетрон.

### Установка

1. Пристрій призначений тільки для побутового використання.
2. Піч може використовуватися тільки після того, як її буде вбудовано в кухонні меблі\*.
3. Як встановити піч в меблі, представлено в "інструкції з установки\*\*".
4. Мікрохвильова піч має бути встановлена в шафі з шириною 60 см і висотою 85 см від підлоги кухні\*.

Не знімайте ніжки з нижньої частини печі\*.

Блокування впускних і випускних отворів може призвести до пошкодження печі.

Помістіть піч якнайдалі від радіо- і телеприймачів. Робота мікрохвильової печі може викликати перешкоди при прийомі радіо- і телевізійних сигналів.

2. Вставте вилку печі до стандартної розетки.

Переконайтеся заздалегідь, чи її напруга і частота такі самі, як на номінальній табличці

**ПОПЕРЕДЖЕННЯ:** Не встановлюйте піч над кухонною плитою або іншим теплогенеруючим пристроєм. Така установка може привести до пошкодження пристрою та втрати гарантії.

**Доступні поверхні  
можуть бути гарячими  
під час роботи.**



\* Відноситься до вбудованої техніки

Це мікрохвильова піч має сучасне електронне управління для регулювання параметрів приготування їжі або підігріву.

## Панель управління



**Дисплей** - показує час, час готування, потужність і поточний час.

**Потужність мікрохвиль** - натисніть на кнопку, щоб встановити потужність печі в режимі підігріву за допомогою мікрохвиль.

**Гриль** - натисніть на кнопку, щоб встановити режим гриль з часом готування до 60 хвилин,

**Змішаний режим** - натисніть на кнопку два або три рази, щоб налаштувати роботу печі в комбінованому режимі, як гриль і підігрів за допомогою мікрохвиль.

**Налаштування таймера** - натисніть на кнопку, щоб встановити таймер.

### Ручка регулювання

- поверніть ручку, щоб встановити поточний час або час готування
- поверніть ручку, щоб ввести вагу продукту і вибрати програми Авто Меню.
- натисніть ручку, щоб почати роботу печі відповідно до раніше встановлених параметрів
- кілька разів натисніть ручку, щоб збільшити час готування, вказаний на дисплеї. Після введення відповідного часу готування піч автоматично запускається.

**Старт / швидкий старт** - натисніть, щоб почати програму готування. Натисніть кілька разів, щоб почати готування без попереднього налаштування рівня потужності і часу приготування.



**AUTO Автоматичне готування** - натисніть кнопку, щоб відразу ж вибрати налаштування готування для популярних страв

**СТОП /СКАСУВАТИ**









- Натискання цієї кнопки скасовує (скидає) налаштування роботи печі.
- Натискання цієї кнопки призупиняє роботу печі, натискання кнопки двічі скасовує задану програму. Натисніть один раз, щоб зупинити готування, або два рази, щоб скасувати програму готування.
- Ця кнопка також використовується при використанні «блокування запуску».





## 1. НАЛАШТУВАННЯ ТАЙМЕРА



Для установки таймера на 12 або 24-годинний режим в режимі очікування печі натисніть   один раз або двічі.

Налаштування поточного часу на 8:30.

1. У режимі очікування натиснути кнопку   один раз або двічі.
2. Повертати ручку,  поки на дисплеї не з'явиться цифра годин 8.
3. Натиснути кнопку  .
4. Повертати ручку,  поки на дисплеї не з'явиться цифра хвилин 8: 30.
5. Натиснути кнопку  , щоб підтвердити:



Примітка: Щоб перевірити час таймера під час готування, натисніть один раз кнопку  .

## 2. ГОТУВАННЯ ЗА ДОПОМОГОЮ МІКРОХВИЛЬ

Щоб використати готування за допомогою мікрохвиль, натисніть кілька разів кнопку  щоб обрати потужність Після цього ручкою  встановіть час готування. Максимальний час готування 95 хвилин. Можна обрати потужність, натиснувши кнопку .

Натиснути кнопку ПУТЖНІСТЬ.	Потужність мікрохвиль
Один раз	100%
Два рази	80%
3 рази	60%
4 разів	40%
5 разів	20%
6 разів	0%

Приклад: готування протягом 1 хвилини при потужності мікрохвиль 60%.

1. Натисніть кілька разів кнопку  щоб обрати потужність.
2. Поверніть ручку,  щоб ввести час.
3. Натиснути кнопку .

Примітка:

1. Для того, щоб тимчасово зупинити готування, натисніть один раз кнопку , а потім натисніть кнопку СТАРТ/ШВИДКИЙ СТАРТ для відновлення готування; або двічі натисніть СТОП/СКАСУВАТИ для скасування програми готування повністю.
2. Коли час приготування міне, на дисплеї відображається напис КІНЕЦЬ, і чути звуковий сигнал кожні дві хвилини. Щоб скасувати повідомлення КІНЕЦЬ, натисніть СТОП/СКАСУВАТИ або відчиніть дверцята, перш ніж запустити іншу функцію готування. (Примітки 1 та 2 застосовуються також до інших програм для готування)

### 3. ГРИЛЬ/ЗМІШАНЕ



Гриль/Змішане готування має три режими: гриль, змішане готування 1 та змішане готування 2. Можна натискати кнопку  по черзі, щоб обрати один режим. Максимальний час готування 95 хвилин.

- Гриль найкраще підходить для приготування тонких скибочок м'яса, стейків, котлет, шашликів, ковбасок і шматочків курки. Він також підходить для приготування гарячих бутербродів і запечених страв.

- Комбінація 1: 30% часу на готування за допомогою мікрохвиль, 70% часу на готування на грилі. Використовувати для приготування риби або запіканок.

- Комбінація 2: 55% часу на готування за допомогою мікрохвиль, 45% часу на готування на грилі. Використовувати для приготування омлетів, печеної картоплі та м'яса птиці.



Припустімо, що приготування страви вимагає готування в комбінації 1 протягом 25 хвилин.

1. Натисніть кнопку  двічі.
2. Поверніть  на 25:00.
3. Натиснути кнопку .

### 4. АВТОМАТИЧНЕ РОЗМОРОЖУВАННЯ

Піч дозволяє розморозувати їжу на основі введеної ваги. Час розморозування і рівень потужності встановлюються автоматично після введення ваги їжі. Ваговий діапазон заморожених продуктів від 100г до 1800г.

Розморозування 600 г креветок.

1. Помістіть креветки у камеру печі і зачиніть дверцята.
2. Поверніть  вліво і оберіть вагу 600г.
3. Натиснути кнопку .

Примітка: Під час розморозування піч зупиняється, щоб нагадати про перевертання продуктів.

## 5. АВТОМАТИЧНЕ ГОТУВАННЯ

У режимі автоматичного готування не потрібно програмувати час і потужність готування. Просто вкажіть вид і вагу продукту для приготування.

1. Натисніть кнопку двічі, AUTO щоб обрати відповідний код продукту.
2. Поверніть ручку, щоб обрати вагу продукту.
3. Натиснути кнопку .



Код	Страва	
1	Кава/суп (200 мл/чашка)	<ol style="list-style-type: none"> <li>1. Для кави/супу, картоплі відображається параметр не ваги, а кількості порцій.</li> <li>2. У випадку продуктів з кодом 7 ~ 9, піч зупиниться, щоб нагадати, що слід перевернути страву.</li> <li>3. Результат автоматичного готування залежить від таких факторів, як форма та розміри продукту, індивідуальні смаки щодо приготування деяких страв, і навіть спосіб розміщення продуктів у камері печі. Якщо результат приготування їжі не є повністю задовільним, відповідно відрегулюйте час приготування.</li> <li>4. *Перед готуванням додайте кип'ячену воду.</li> </ol>
2	Рис (г)	
3	Спагетті (г)*	
4	Картопля (230г/порція)	
5	Автоматичний розігрів (г)	
6	Риба (г)	
7	Курка (г)	
8	Яловичина / баранина (г)	
9	Шашлик (г)	

## 6. ШВИДКИЙ СТАРТ

Служить для швидкого вмикання печі. Максимальний час готування 10 хвилин. Кілька разів натисніть кнопку , щоб встановити час приготування. Піч негайно почне готувати на повній потужності.

## 7. БЛОКУВАННЯ ЗАПУСКУ (CHILD LOCK)

Запобігає використанню печі дітьми без нагляду. Піч не може використовуватися, коли діє блокування запуску - на дисплеї з'явиться індикатор блокування.

- Ввімкнення блокування запуску: У режимі очікування натисніть та утримуйте кнопку  протягом 3 секунд. Пролунає звуковий сигнал і на дисплеї загориться символ блокування запуску.
- Вимкнення блокування запуску: Натисніть і утримуйте кнопку  протягом 3 секунд, поки на дисплеї не згасне індикатор блокування запуску.

## УСУНЕННЯ ВАД

Мікрохвильова піч порушує телевізійне зображення	Прийом телебачення і радіохвиль може бути порушений, коли мікрохвильова піч працює. Це те ж саме, що й у випадку невеликого електричного обладнання, такого як міксер, пилосос і електричний вентилятор. Це нормально явище
Мікрохвильова піч погано світить	При приготуванні з низькою потужністю мікрохвиль світло печі може бути ослаблене. Це нормально
Пара збирається на дверцятах, гаряче повітря виходить з вентиляційних отворів	При приготуванні зі страви може виходити пара. Більша її частина виходить через вентиляційні отвори. Частина може, однак, накопичуватися в прохолодному місці, наприклад, на дверцятах печі. Це нормально.

Вада	Можлива причина	Усування
Не вдається запустити піч.	З'єднувальний провід не підключений до розетки	Витягніть вилку і вставте її назад через 10 секунд.
	Перегорів запобіжник або спрацював запобіжний вимикач.	Замініть запобіжник або увімкніть вимикач (ремонт тільки службою)
	Проблема з розеткою	Перевірте розетку, підімкнувши до неї інші електричні пристрої.
Піч не нагрівається.	Дверцята не зачинені належним чином.	Добре зачиніть дверцята.
Скляний поворотний стіл шумить, коли мікрохвильова піч працює	Забруднений вузол обертового кільця зборі і нижня частина печі.	Дивіться розділ "Технічне обслуговування мікрохвильової печі"

## ОЧИСТКА

Перед чищенням переконайтеся, що піч відключена від джерела живлення.

- а) Після використання, очистіть внутрішню частину печі злегка вологою тканиною.
- б) Очистіть аксесуари в звичайному порядку в мильній воді.
- в) Раму дверцят, прокладку і суміжні елементи, коли вони брудні, обережно промити вологою тканиною. При очищенні поверхні дверцят і печі, використовуйте тільки м'які, неабразивні мила або миючі засоби, що наносяться за допомогою губки або м'якої тканини.

При очищенні скляних дверцят, не використовуйте агресивні абразивні чистячі засоби або гострі металеві дротянки, оскільки це може призвести до появи подряпин на поверхні і пошкодити скло.

Для того, щоб очистити внутрішню камеру, потрібно: помістити половину лимона в миску, додати 300 мл води і увімкнути піч при 100% потужності протягом 10 хвилин.

Після очищення, вимкніть піч і витріть м'якою сухою тканиною.

## Гарантія

Гарантійні послуги згідно з гарантійною картою.

Виробник не відповідає за жодні збитки, викликані неправильним використанням виробу.

### Декларація виробника

Цим виробник заявляє, що виріб задовольняє основні вимоги перелічених нижче європейських директив:

- директива щодо низьковольтного обладнання 2014/35/EC
- директива щодо електромагнітної сумісності 2014/30/EC
- директиви про екологічну конструкцію обладнання 2009/125/EC
- директива RoHS 2011/65/EC

тому виріб маркується знаком відповідності **CE** і отримав декларацію відповідності, яку можна пред'являти органам, які контролюють ринок.

## TISZTELT ÜGYFELÜNK!

Az Hansa készülék ötvözi a rendkívül egyszerű használatot és a kiváló teljesítményt. Az összes készülék, mielőtt elhagyta volna a gyárat, ellenőrizve lett biztonság és működés szempontjából.

**Kérjük Önöket, hogy a készülék üzembe helyezése előtt figyelmesen olvassák el a használati utasítást.**

Itt található a használati utasításban fellelhető szimbólumok magyarázata:



Fontos információ a felhasználó biztonságát és a helyes használatot illetően.



A készülék használatával kapcsolatos információk.



A nem megfelelő használatból eredő veszélyek valamint azon tevékenységek leírása, melyeket csak szakképzet szakember végezhet el, pl. a gyártó szervizének munkatársa.



Környezetvédelemmel kapcsolatos információk.



A felhasználó által el nem végezhető tevékenységek leírása.

## TARTALOMJEGYZÉK

TECHNIKAI ADATOK	110
ÖVINTÉZKEDÉSEK	111
A BIZTONSÁGOS HASZNÁLATRA VONATKOZÓ FELTÉTELEK	113
AZ ELHASZNÁLT KÉSZÜLÉK ELTÁVOLÍTÁSA / LESELEJTÉZÉSE	116
FÖLDELÉSI ÚTMUTATÓ	117
EDÉNYEK	118
A SÜTŐ BEÁLLÍTÁSAI	120
FORGÓTÁNYÉR FELSZERELÉSE	120
A KÉSZÜLÉK FELSZERELÉSE	121
HASZNÁLAT	122
HIBAELHÁRÍTÁS	126
TISZTÍTÁS	126
GARANCIA ÉS VÁSÁRLÁS UTÁNI SZERVIZ	127

## TECHNIKAI ADATOK

Modell	AMG20IFH
Teljesítmény	230V~ 50Hz
Működési frekvencia [MHz]	2450
Zajszint [dB(A) re 1pW]	51
Fogyasztás [W]	1200
Mikrohullámok névleges kimeneti teljesítménye [W]	800
Grill névleges kimeneti teljesítménye [W]	900
Sütő térfogata [l]	20 l
Forgótányér átmérője [mm]	245
Külső méretek (mag x szél x mély) [mm]	312 x 452 x 371
Konyhaszekrénybe beépíthető készülék	✓
Nettó súly [kg]	12,5



A készüléket csakis háztartásbéli használatra tervezték.

A gyártó fenntartja magának a jogot olyan újítások bevezetésére, melyek nem lesznek hatással a készülék használatára.



A használati utasításban található illusztrációk csak tájékoztató jellegűek. A készülék teljes felszerelésének leírása a megfelelő fejezetben található.



**A MIKROHULLÁMÚ ENERGIÁRA VALÓ NAGYMÉRTÉKŰ EXPOZÍCIÓ ELKERÜLÉSE ÉRDEKÉBEN**



Ne próbálja meg beindítani a mikrohullámú sütőt nyitott ajtóval, ugyanis ez a mikrohullámú energia kártékony hatására való expozícióhoz vezethet. Fontos, hogy Ön ne kapcsolja ki a biztonsági blokádot, illetve ne manipulálja őket.



Ne tegyen semmilyen tárgyakat se a sütő elülső része és az ajtaja közé, s ne engedje, hogy szennyeződés, illetve tisztítószer maradék gyülekezzen a tömítő felületeknél.



Ne indítsa be a sütőt, ha az megsérült. Különösen fontos, hogy a sütő ajtaja megfelelően záródjon és hogy ne legyenek sérülések az:

1 ajtókon (horpadások, repedések)

2 zsanérokön és zárokon (töröttek, repedtek és kilazultak)

3 az ajtó tömítésein és a tömítő felületeknél



A sütőn javítási, karbantartási és beállítási munkákat csak a gyártó szakszervizének szakképzett munkatársai végezhetnek. Különösen vonatkozik ez a mikrohullámú sugárzás ellen védelmet nyújtó burkoló felületek eltávolítására.



A készüléket és annak tápkábelét távol kell tartani 8 éven aluli gyerekektől.



A mikrohullámú sütőt nem szabad konyhaszekrénybe építeni be\*



**FIGYELMEZTETÉS:** A készülék és annak elérhető részei felforrósodnak működés közben. Kerülni kell az érintkezést a forró részekkel. A 8 éven aluli gyerekeket távol kell tartani a készüléktől, kivéve, ha felnőtt személy felügyelet alatt találhatóak;













A készüléket nem szabad gőzzel tisztítani;



A szekrény felülete felmelegedhet a készülék használata közben;

\* csak azokra a készülékekre vonatkozik, amelyek konyhaszekrénybe beépíthetők

-  **OLVASSA EL ÉS ŐRIZZE MEG KÉSŐBBRE**  
A tűzveszély, személyi sérülés illetve a mikrohullámú energia kártékony hatására való expozíció előfordulási esélyének csökkentése érdekében a készülék használata közben be kell tartani a következő biztonsági intézkedéseket.
-  Olvassa el a használati utasítást mielőtt elkezdi használni a készüléket.
-  Fokozott felügyeletre van szükség a sütő kamrájában tűzveszély előfordulási esélyének csökkentésére.
-  A készüléket csakis a használati utasításban leírtak szerint lehet használni. Nem szabad korrozív hatású vegyszereket használni a készülékben. A sütőt élelmiszer melegítésére illetve főzésére tervezték. Nem használható ipari illetve laboratóriumi célokra.
-  **FIGYELMEZTETÉS:** Ha a készüléket kombinált üzemmódban használja, a képződő magas hőmérséklet miatt gyerekek csak felnőtt felügyelete mellett használhatják a készüléket\*.
-  **FIGYELMEZTETÉS:** Folyadékot vagy más élelmiszert nem szabad szorosan záródó edényben melegíteni, mert ezek robbanásveszélyesek;
-  **FIGYELMEZTETÉS:** Ezt a készüléket 8 éves és idősebb gyerekek, illetve csökkent fizikai, érzékszervi vagy értelmi képességű, illetve kellő tapasztalattal és tudással nem rendelkező személyek csak akkor használhatják, ha közben felügyelik őket vagy a készülék biztonságos használatára megtanították őket és ők megértették a használattal kapcsolatos veszélyeket. Gyerekek nem játszhatnak a készülékkel. A tisztítást és karbantartást nem végezhetik gyerekek, hacsak nem 8 évnél idősebbek és közben felügyelik őket.
-  Csak olyan edényeket használjon, amelyek kompatibilisek a mikrohullámú sütővel;
-  Ha az élelmiszert papír illetve műanyag edényekben melegíti, a melegítés közben köteles felügyelni a mikrohullámú sütő munkáját az edények tűzveszélyessége miatt;
-  Ha füstöt és/vagy tüzet észlel, ki kell kapcsolni a készüléket illetve áramtalanítani kell azt és zárva kell tartani a készülék ajtaját, míg a tűz ki nem alszik;

\* Grillel felszerelt készülékekre vonatkozik



Az italok mikrohullámok által történő melegítése késleltetett forrást eredményezhet, ezért is különösen óvatosan kell bánni az edénnyel;



Az ajtó és a vele kapcsolatos részek tisztításával kapcsolatos részletek a jelen használati utasítás megfelelő részében találhatóak.



A sütőt rendszeresen kell tisztítani és el kell távolítani az ételmaradékokat.



A sütő tisztán tartásának elhanyagolása a sütő felületének megsérüléséhez vezethet, ami hátrányosan befolyásolhatja a készülék élettartamát s veszélyes helyzetek előfordulásához vezethet.



Figyelem! Ha a le nem szerelhető csatlakozó kábel megsérül, akkor azt a gyártónál illetve egy erre szakosodott szakszervizben vagy pedig egy szakképzett szerelő segítségével ki kell cserélni a veszélyhelyzetek elkerülése végett.



Mielőtt elkezdené használni a sütőt, ki kell égetni a grill fűtőelemet (a fűtőelem kiégetése közben a sütő szellőző rácsaiból füst szállingózhat)\*:

- kapcsolja be a helyiség szellőzését illetve nyissa ki az ablakot,
- állítsa be a sütőt grill üzemmódban 3 percre és melegítse a fűtőelemet élelmiszer melegítése nélkül.



A sütőt vízszintes, egyenletes felületre kell helyezni.



A forgótányér és a forgószerkezet a sütőben kell hogy legyen a főzés közben. Óvatosan kell az ételt a forgótányérra helyezni és óvatosan kell kezelni a forgótányért, nehogy az összetörjön.



A pirító edény nem megfelelő használata a forgótányér megrepedéséhez vezethet a magas hőmérséklet miatt.



Csak megfelelő nagyságú főzőtasakot használjon a mikrohullámú sütőben.



A sütő rendelkezik néhány biztonsági kapcsolóval, melyek meggátolják a mikrohullám sugárzást a nyitott ajtónál. Ne érjen ezekhez a kapcsolókhoz.

\* Grillel felszerelt készülékekre vonatkozik

## A BIZTONSÁGOS HASZNÁLATRA VONATKOZÓ FELTÉTELEK

HU



Ne kapcsolja be az üres mikrohullámú sütőt. Az üres sütő illetve igen kismértékű víztartalommal rendelkező ételt tartalmazó sütő bekapcsolása tűzveszélyt eredményezhet, szénné éghet az étel, szikrák keletkezhetnek, s a kamra belső burkolata megsérülhet.



Tilos az ételt közvetlenül a forgótányérra helyezni. A forgótányér túlzott felmelegedése a tányér megrepedéséhez vezethet.



Ne melegítsen cumisüveget illetve gyermekételt a mikrohullámú sütőben. Egyenetlen melegedés keletkezhet ami személyi sérülést okozhat.



Ne használjon vékony nyakú edényeket, mint pl. szirupos üveg.



Ne süssön zsírban és ne használjon mély edényt a mikrohullámú sütőben.



Ne készítsen házi befőtteket a mikrohullámú sütőben, ugyanis nem mindig sikerül az üveg egész tartalmát egyenletesen felmelegíteni.



Ne használja a mikrohullámú sütőt ipari célokra. Ezt a készüléket háztartásbeli használatra tervezték s ezenfelül használható még olyan létesítményekben, mint pl.\*: üzemi konyhákban; boltokban, irodákban és egyéb munkahelyi létesítményekben, szállodák ügyfelei által, motelekben és vidéki területeken fekvő lakóépületekben, szálláshelyeken\*;



A folyadékok és italok késleltetett forrásának és az ebből eredő esetleges megégéseknek elkerülése végett jól meg kell kavarni a folyadékot mielőtt azt a sütőbe behelyezi, majd pedig ismételten meg kell azt kavarni a melegítés félidejében. Majd pedig egy rövid időre a sütőben kell hagyni s még egyszer megkeverni mielőtt kivenné az edényből.



Nem szabad elfeledkezni arról, hogy az étel azért van a sütő belsejében, hogy elkerüljük a szénné történő égését amit a túlzott főzés okozhat.





Ha a készüléket kombinált üzemmódban használja, a képződő magas hőmérséklet miatt gyerekek csak felnőtt felügyelete mellett használhatják a készüléket.\*

 Ezt a készüléket nem használhatják olyan személyek (többek között gyerekek) akik csökkent fizikai, érzékszervi vagy értelmi képességűek, vagy hiányzik a megfelelő tapasztalatuk vagy a tudásuk, hacsak nem felügyeli őket egy a biztonságukért felelős személy, aki a használati utasítás alapján útmutatókkal látja el őket. Ügyeljünk a gyerekekre, hogy ne játsszanak a készülékkel.

 Ne főzze túl az élelmiszert

 Ne használja a sütő kamráját raktárként. Ne tároljon a sütő belsejében könnyen éghető tárgyakat mint pl. kenyér, sütemények, papíripari termékek stb. Ha a vezetékbe villám csap bele, a készülék automatikusan kikapcsolhat.

 Távolítsa el a drót illetve fém kapcsokat a papír illetve műanyag tartályokról/tasakokról mielőtt ezeket a mikrohullámú sütőbe helyezné.

 A sütőt földelni kell. A sütőt csakis jól működő földelt konnektorba lehet csatlakoztatni. Lásd a "Földelési útmutatót"

 Néhány termék, mint pl. a tojások (főtt és/vagy nyers), olajos illetve zsíros víz, jól szigetelt edények illetve zárt befőttes üvegek felrobbanhatnak, ezért is ezeket nem szabad ebben a sütőben melegíteni.

 A sütőt csakis felnőttek folyamatos felügyelete mellett szabad használni. Nem szabad megengedni, hogy kiskorú gyerekek hozzáférhessenek a készülék irányítópaneljához illetve hogy játszhassanak a készülékkel.

 Nem szabad beindítani a készüléket, ha megsérült a csatlakozó aljzat vagy a dugó, ha nem megfelelően működik illetve megsérült illetve le lett ejtve.

 Ne takarja el és ne akadályoztassa a sütő szellőző nyílásait.

 A készüléket na raktározza illetve ne használja a szabadban.

 Ne használja a készüléket víz illetve konyhai mosogató közelében, nedves helyiségben vagy pedig medence közelében.

 A hálózati kábelt illetve a csatlakozó dugót ne merítse vízbe.

\* Grillel felszerelt készülékekre vonatkozik

## A BIZTONSÁGOS HASZNÁLATRA VONATKOZÓ FELTÉTELEK

HU



A hálózati kábelt tartsa távol melegített felületektől.



Ne engedje meg, hogy a hálózati kábel lelógjon az asztal illetve egyéb bútor széléről.



A készüléket a díszkerettel egyetemben kell felszerelni\*



A belső kamra felülete forró a mikrohullámú sütő használatát követően.



Rendszeresen ellenőrizze a sütőt és a hálózati kábelt esetleges sérülések iránt. Ha bármilyen sérülést észlel, ne használja a készüléket.

## AZ ELHASZNÁLT KÉSZÜLÉK ELTÁVOLÍTÁSA / LESELEJTEZÉSE



### KICSOMAGOLÁS



A készülék a szállítás idejére megfelelő módon be lett csomagolva a biztonság érdekében. Miután kicsomagoltuk a készüléket, a csomagolást környezetkímélő módon kell eltakarítani.

Az összes csomagolóanyag a környezet számára ártalmatlan, 100%

újrahasználható és megfelelő jelekkel van ellátva.

Figyelem! A csomagolóanyagokat (polietilén zacskók, polisztirol stb.) a kicsomagolás közben tartsuk távol a gyerekektől.



### LESELEJTEZÉS



A készülék használatának befejeztével nem szabad azt a háztartási szeméttel egyetemben kidobni, hanem egy olyan gyűjtőhelyre kell leadni, ahol elektromos és elektronikus hulladékok selejtezésével foglalkoznak. Erről a terméken, annak csomagolásán illetve a használati utasításon található szimbólum tájékoztató.

A készülék gyártásánál felhasznált anyagok újrahasznosíthatóak a rajtuk található jelzés szerint. Az újrahasznosításnak, feldolgozásnak illetve más módon történő felhasználásnak köszönhetően Önök is tevékenyen hozzájárulnak a környezet védelméhez.

Az elhasznált készülékek megfelelő módon történő ártalmatlanításáról Ön tájékoztatást kaphat a helyi önkormányzatnál.

\* csakis beépíthető készülékekre vonatkozik

## VESZÉLY

Áramütés veszélye áll fenn a készülék megérintésénél – bizonyos belső elemek testi sérülést illetve halált okozhatnak. Ne szerelje szét ezt a készüléket.

## FIGYELMEZTETÉS

Áramütés veszélye áll fenn. A nem megfelelő módon történt földelés áramütést eredményezhet. Ne dugja a dugót a konnektorba, míg a készülék nem lesz megfelelő módon felszerelve és földelve.

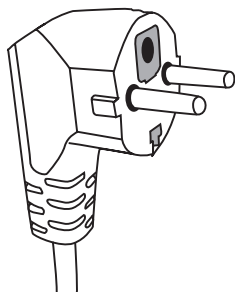

A készüléket földelni kell. Elektromos rövidzárlat esetén a földelés csökkenti az áramütés kockázatát biztosítva az áram elterelését egy külön kábelen keresztül. A készülék fel van szerelve egy megfelelő hosszúságú földelt hálózati kábellel, mely megfelelő dugóval rendelkezik. A dugót egy megfelelő módon felszerelt és földelt konnektorba kell illeszteni.

Ha a földelési útmutató megértése problémát okoz illetve kételyei vannak, hogy a készülék megfelelő módon lett-e földelve, forduljon egy villamos szerelőhöz illetve a szerviz munkatársához.

Ha hosszabbító használata szükséges, csakis háromfázisú földelt hosszabbítót használjon.

A gyártó nem vállal felelősséget azokért a károkért és személyi sérülésekért, melyeket a nem földelt illetve nem megfelelően földelt áramforráshoz való csatlakoztatás idézett elő.

A készülék azért lett rövid hálózati kábellel felszerelve, hogy csökkentsük a kábel összegubancolódásának esélyét illetve a kábelbe való bötlés okozta hirtelen kikapcsolás veszélyét.

Ha hosszabbítót használ:

- A hosszabbító elektromos paraméterei legalább olyan szintűek kell hogy legyenek mint a készülék adattábláján található elektromos paraméterek
- A hosszabbító háromfázisú, földelt kell hogy legyen
- A hosszú kábelt úgy kell elhelyezni, hogy ne lógjon le asztalokról illetve bútorokról ahonnan gyerekek könnyűszerrel leránthatnák, illetve véletlenül valaki beleakadhatna s akaratlanul kihúzhatná a dugót.

## FIGYELMEZTETÉS



Testi sérülés veszélye áll fenn. A szorosan záródó edények felrobbanhatnak. A zárt edényeket ki kell nyitni, a műanyag zacskókat ki kell lyukasztani a melegítés megkezdése előtt.

A mikrohullámú sütőben használható anyagok, illetve a kerüendő anyagok.

Némely nem fém edény használata veszélyes lehet a mikrohullámú sütőben történő használatnál. Ha kétélye lenne, mindig ellenőrizni tudja az edény kompatibilitását a következő módszerrel:

Az edény vizsgálata:

- 1 Töltsön meg egy mikrohullámú sütőben biztonságosan használható edényt 1 bögre hideg vízzel (250 ml), s tegye ugyanezt a vizsgált edénnyel.
- 2 Maximálisan 1 percen keresztül melegítse mindkét edényt.
- 3 Óvatosan érintse meg az edényeket. Ha az edény meleg, ne használja mikrohullámú sütőben.
- 4 Ne lépje túl az 1 perces melegítési időt.

### Azok az anyagok, amiket nem szabad használni a mikrohullámú sütőben

Edény típusa	Megjegyzések
Alumínium tálca	Szikrázást okozhat. Az ételt rakja olyan edényre, amely használható mikrohullámú sütőben.
Papíredény fém kapoccsal.	Szikrázást okozhat. Az ételt rakja olyan edényre, amely használható mikrohullámú sütőben.
Fém illetve fém vázas edények.	A fémedény leárnyékolja a mikrohullámokat. A fém váz szikrázást okozhat.
Fém lezárás - csavaros	Szikrázást és tüzet okozhat.
Papírtasakok	Tüzet okozhatnak a sütőben.
Műanyag hab	A műanyag hab elolvadhat és szennyezheti a benne lévő folyadékot ha magas hőmérséklet hatásának van kitéve.
Fa	A fa kiszárad, ha mikrohullámú sütőben használják, s elrepedhet illetve eltörhet.

### A mikrohullámú sütőben használható anyagok

Edény típusa	Megjegyzések
Alumínium fólia	Csak fedőként. A kisméretű, egyenes darabkákat vékony hús illetve baromfi szeletek betakarásához lehet használni, hogy ezek ne száradjanak ki túlságosan. Szikrázást okozhat, ha a fólia túl közel van a sütő falához. A fólia legalább 2,5 cm-re távol kell hogy a sütő falától.
Pirító edény	A gyártó utasításait kell követni. A pirító edény alja legalább 5 mm távolságban kell hogy legyen a forgótányér felületétől. A nem megfelelő használat a forgótányér megrepedéséhez vezethet.
Ebédkészlet	Csak ha mikrohullámú sütőben való használatra alkalmas. A gyártó utasításait kell követni. Nem szabad repedt illetve csorba edényeket használni.
Befőttes üvegek	Mindig le kell venni róluk a fedelet. Csak megfelelő hőmérsékletig lehet őket használni ételek melegítéséhez. A legtöbb befőttes üveg nem hőálló s magas hőmérséklet hatására megrepedhet.
Üvegedények	Csakis hőálló üvegedényeket szabad használni a sütőben. Meg kell bizonyosodni arról, hogy nincs-e fém vázuk. Nem szabad repedt illetve csorba edényeket használni.

Mikrohullámú főzésre alkalmas főzőtásakok	A gyártó utasításait kell követni. Nem szabad fém kapcsokat használni.
Papír tányérok és poharak	Nyílásokat kell vágni rajtuk, hogy a gőz el tudjon távozni. Csak rövid ideig tartó főzéshez/melegítéshez lehet őket használni. Főzés közben nem szabad a sütőt felügyelet nélkül hagyni.
Papír törülközők	Az ételek beterítésére használatosak hogy felszívják a zsírt. Csak rövid ideig tartó főzésnél lehet őket használni felügyelet mellett.
Zsírpaper	Használja fedékként megakadályozva ezzel a kifröccsenést illetve páráltató csomagolásként.
Műanyagfélék	Csak ha mikrohullámú sütőben való használatra alkalmas. Fel kell rajtuk tüntetni hogy „mikrohullámú sütőben használhatóak”. Némely műanyag edény megpuhul, ha a benne található étel felforrósodik. A „főzőtásakokat”, és a szorosan záródó műanyag táskákat fel kell vágdosni, lyukakat kell rajtuk vágni vagy pedig fel kell szerelni egy szellőzővel a csomagoláson található utasítás szerint.
Műanyag csomagolás	Csak ha mikrohullámú sütőben való használatra alkalmas. Használja fedékként megakadályozva ezzel az étel túlzott kiszáradását. Ne engedje, hogy a műanyag csomagolás az ételhez érjen.
Hőmérők	Csak ha mikrohullámú sütőben való használatra alkalmas. (húshoz és cukorhoz való hőmérők).
Zsírpaper	Használja fedékként megakadályozva ezzel a kifröccsenést illetve az étel túlzott kiszáradását.

Az edény anyaga	Mikrohullámok	Grill	Combi üzemmód
Hőálló üveg	IGEN	IGEN	IGEN
Nem hőálló üveg	NEM	NEM	NEM
Hőálló kerámia	IGEN	NEM	NEM
Műanyag edények melyek használhatóak mikrohullámú sütőben	IGEN	NEM	NEM
Konyhai papírtermék	IGEN	NEM	NEM
Fém edény	NEM	IGEN	NEM
<b>Fém állvány (a sütő felszerelését képezi)*</b>	<b>NEM</b>	<b>IGEN</b>	<b>NEM</b>
Alumínium fólia és fóliából készült edények	NEM	IGEN	NEM

\* Csak a kiválasztott modellekben érhető el

# A SÜTŐ BEÁLLÍTÁSAI

HU

## A sütő elemeinek megnevezése

Vegye ki a sütőt s az összes elemét a kartondobozból és a sütő kamrájából. A sütőt mindig a következő felszereléssel szállítjuk le:

Forgótányér	1
Forgószerkezet	1
Használati utasítás	1
Grill állvány	1*

- A) Irányítópanel
- B) Biztonsági blokádnak beállítása – Kikapcsolja a sütő áramellátását, ha működés közben az ajtó nyitva marad.
- C) Forgószerkezet
- D) Forgótányér
- E) Ajtó belső burkolata
- F) Ajtó

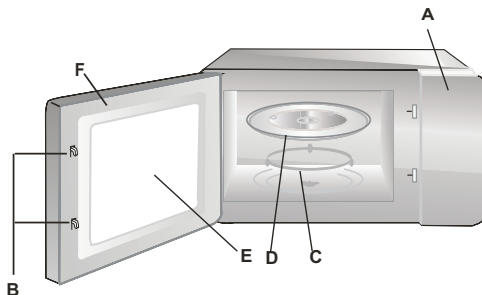

## FORGÓTÁNYÉR FELSZERELÉSE

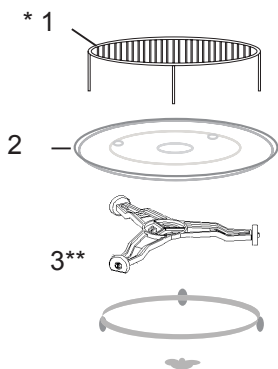

- 1 Soha ne nyomogassa illetve ne tegye be fejfel lefele a forgótányért.
- 2 Főzés közben mindig használja a forgótányért és a forgószerkezetet.
- 3 Főzéshez illetve sütéshez mindig helyezze az ételeket a forgótányérra.
- 4 Ha a forgótányér megreped, forduljon a legközelebbi szervizponthoz.

A készülék standard felszereltsége:

1. Grill állvány
2. Forgótányér
3. Forgószerkezet

\* Csak a kiválasztott modellekben érhető el. **Figyelem:** A sütő felszerelését képező állványt csak a „GRILL” üzemmódban szabad használni. Az állványt helyezze a forgótányérra.

\*\* A forgószerkezet kétféle változatban kapható, modelltől függően. Ezek nem kompatibilisek egymással.



## A KÉSZÜLÉK FELSZERELÉSE

HU

- Távolítsa el az összes csomagolóanyagot és papírt.
- Ellenőrizze a készüléket esetleges sérülések szempontjából mint például az ajtó horpadása, elmozdulása illetve töröttsége.
- Távolítsa el az összes védőfóliát a sütő felszínéről.
- Ne szerelje fel a készüléket ha az megsérült.



Ne vegye le a világosbarna fedelet mely azon fedőlapon található, ami csavarokkal lett hozzáerősítve a sütőhöz a magnetron eltakarásának céljából.

### Felszerelés

1. A készüléket csakis háztartásbeli használatra tervezték.
2. A sütő csak konyhaszekrénybe való beépítést követően használható\*.
3. A sütő konyhaszekrénybe való beépítésének módját a "Beépítési útmutató" tartalmazza\*.
4. A mikrohullámú sütőt egy legalább 60 cm széles konyhaszekrénybe kell beépíteni legalább 85 cm-rel a konyhapadló felett\*.

Ne vegye le a sütő alsó részén található lábakat\*.

A bemeneti és kimeneti szellőző nyílások eltakarása a sütő meghibásodásához vezethet. A sütőt TV-től és rádiótól a lehető legmesszebbre kell telepíteni. A működő mikrohullámú sütő zavarhatja a TV- és a rádióadást.

2. A sütő dugóját illessze egy szabványos konnektorba.  
Előtte győződjön meg arról, hogy a feszültség és frekvencia adatok megegyeznek az adattáblán található paraméterekkel.

**FIGYELMEZTETÉS:** Ne telepítse a sütőt főzőfelület vagy más, hőt kibocsátó készülék fölé. Ha ilyen környezetben telepíti a sütőt, ez meghibásodáshoz s a garancia elvesztéséhez vezethet.

**Az elérhető felületek  
forróak lehetnek műkö-  
dés közben.**





\* A beépítendő készülékekre vonatkozik

Данная микроволновая печь оснащена современной электронной панелью управления для регулировки параметров приготовления и подогрева пищи.



Kijelző – Mutatja az időt, a főzési időtartamot, a teljesítményfokozatot és az aktuális időt.

- ||| **Mikrohullámok teljesítménye** - nyomja meg a gombot, hogy beállítsa a mikrohullámú sütő teljesítményét a mikrohullám módban.
-  **Grill** - nyomja meg a gombot, hogy beállítsa a grill üzemmódot a max. 60 perces főzési idővel.
-  **Kombinált mód** - nyomja meg a gombot kétszer illetve háromszor, hogy a mikrohullámú sütő üzemmódját grill és mikrohullám melegítésre állítsa be.
-  **Az óra beállítása** - nyomja meg a gombot az óra beállítására céljából

## A vezérlő csavargomb

-  - fordítsa el a csavargombot, hogy be tudja állítani az aktuális időt illetve a főzési időtartamot
- fordítsa el a csavargombot, hogy be tudja táplálni az élelmiszer súlyát és ki tudja választani a programot az Auto Menüből.
- nyomja meg a csavargombot, hogy beindítsa a mikrohullámú sütőt az előzőleg beállított paraméterekkel,
- többszöri alkalommal nyomja meg a csavargombot, hogy meghosszabbítsa a kijelzőn jelzett főzési időtartamot. A megfelelő főzési időtartam beállítását követően a sütő automatikusan bekapcsol.

-  **Start / gyors start** - nyomja meg a főzési program beindítása céljából. Nyomja meg többszöri alkalommal, hogy a főzés a teljesítmény és a főzőidő beállítása nélkül kezdődjön el.





AUTO **Automatikus főzés** - nyomja meg a gombot, hogy azonnal ki tudja választani a népszerű ételek főzési beállításait

-  **STOP/TÖRLÉS**
  - Ennek a gombnak a megnyomása a sütő beállított paramétereinek törlését (reset) eredményezi.
  - Ennek a gombnak a megnyomása a sütő működésének a leállítását eredményezi, s a kétszeri alkalommal történő megnyomása a beállított program törlését eredményezi. Nyomja meg egyszer a főzés félbeszakításának céljából, illetve kétszer, hogy törölni tudja a főzőprogramot.
  - Ez a gomb az „indítási blokádnál” beállításakor is használatos.

## 1. AZ ÓRA BEÁLLÍTÁSA



Az óra 12 illetve 24 órás módjának beállítása céljából nyomja meg egyszeri illetve kétszeri alkalommal  a sütő készenléti állapotában.

Az aktuális idő beállítása 8:30-ra.

1. A sütő készenléti állapotában  nyomja meg egyszeri illetve kétszeri alkalommal.
2. Csavarja el a csavargombot addig,  amíg a kijelzőn meg nem jelenik a 8-as óraszám.
3. Nyomja meg a  gombot.
4. Csavarja el a csavargombot addig,  amíg a kijelzőn meg nem jelenik a percek jelző szám: 30.
5. Nyomja meg a  gombot, hogy megerősítse.



Figyelem: Hogy a főzés közben ellenőrizni tudja az aktuális időt, nyomja meg a  gombot.

## 2. MIKROHULLÁMÚ FŐZÉS

A mikrohullámú főzés funkció használata céljából nyomja meg néhányszor a  gombot kiválasztva ezzel a teljesítmény fokozatot. Majd pedig a  csavargombbal állítsa be a főzési időt. A maximális főzési időtartam 95 perc. A  gomb megnyomásával lehet kiválasztani a mikrohullámok teljesítményét:

Nyomja meg a TELJESÍTMÉNY gombot.	Mikrohullámú teljesítmény
Egyszer	100%
Kétszer	80%
Háromszor	60%
Négyszer	40%
Ötször	20%
Hatször	0%

Példa: 1 percig történő főzés 60%-os teljesítménnyel.

1. Nyomja meg többszöri alkalommal a  gombot a teljesítményfokozat kiválasztása céljából.
2. Tekerje el a  csavargombot, beállítva ezzel az időtartamot.
3. Nyomja meg a  gombot.

Figyelem:

1. A főzés ideiglenes leállításához nyomja meg egyszer a  gombot majd pedig a START/GYORS START gombot, hogy folytassa a főzést; illetve kétszeri alkalommal STOP/TÖRLÉS gombot, hogy törölje a főzőprogramot.
2. Amint letel a beállított főzési időtartam, a kijelzőn megjelenik a VÉGE felirat, s kétpercenként hangjelzés lesz hallható. A VÉGE üzenet törlése céljából nyomja meg a STOP/TÖRLÉS gombot, illetve nyissa ki az ajtót egy másik főzési funkció beállítása előtt. (Az 1 és 2 megjegyzések szintén vonatkoznak a más főzőprogramokra.)

### 3. GRILL/KOMBINÁLT



A Grill/kombinált Főzés háromféle móddal rendelkezik: grill, kombinált főzés 1 valamint kombinált főzés 2. Addig nyomogassa a  gombot, míg valamelyik mód ki nem lesz választva. A maximális főzési időtartam 95 perc.

- A grillezés a vékony hússzeletek, steakek, rántott húsok, rablöhúsok, kolbászok és csirkedarabok elkészítéséhez illik a legjobban. Szintén megfelelő a meleg szendvicsek és sült ételek elkészítéséhez.

1 Kombináció: Az idő 30%-án keresztül mikrohullámú főzés, a 70%-án keresztül grillezés. Halak illetve meleg szendvics készítéséhez használja.

2 Kombináció: Az idő 55%-án keresztül mikrohullámú főzés, a 45%-án keresztül grillezés. Omlettek, sült burgonya illetve csirke készítéséhez használja.



Tegyük fel, hogy az étel elkészítése 25 percig tart a 1 kombinációban.

1. Kétszeri alkalommal nyomja meg a  gombot.
2. Csavarja el a  a 25:00-re.
3. Nyomja meg a  gombot.

### 4. AUTOMATIKUS LEOLVASZTÁS

A sütő lehetővé teszi az élelmiszer betáplált súlya szerinti leolvasztását. A leolvasztási idő és a szükséges teljesítményfokozat automatikus beállításra kerül, miután be lett állítva az étel súlya. A leolvasztott étel súlytartománya 100g-tól 1800g-ig terjed.

600g garnéla leolvasztása.

1. A garnélát helyezze a sütő kamrájába és zárja be az ajtót.
2. Csavarja el a  balra és állítsa be a 600g-os súlyt.
3. Nyomja meg a  gombot.

Figyelem: A leolvasztás közben a sütő leáll, hogy ezzel is emlékeztessen az étel megfordításának szükségességére.

## 5. AUTOMATIKUS FŐZÉS

Az automatikus főzési programnál nincs szükség a főzési idő, illetve teljesítmény beállítására. Elégséges, ha be lesz állítva az étel fajtája és súlya.

1. Nyomja meg többszöri alkalommal a **AUTO** gombot, kiválasztva az étel megfelelő kódját.
2. Tekerje el a  $\overline{\delta}$ , hogy ki tudja választani az étel súlyát.
3. Nyomja meg a **ⓘ** gombot.

Kód	Étel	
1.	Kávé/leves (200ml/csésze)	<ol style="list-style-type: none"> <li>1. A kávé/leves illetve burgonya esetében a kivetített paraméter nem a súly, hanem az adagok száma lesz.</li> <li>2. A 7-9 kóddal rendelkező élelmiszer esetében a sütő leáll majd, hogy ezzel is emlékeztessen az étel megfordításának szükségességére.</li> <li>3. Az automatikus főzés eredménye függ az olyan tényezőktől, mint az étel alakja és mérete, az elkészítést illető egyéni preferenciák, sőt, még az ételnek a sütőkamrában való elhelyezésétől is. Ha a főzés eredménye nem kielégítő, akkor a főzési időt egyénileg kell módosítani.</li> <li>4. *Főzés előtt adjon hozzá forralt vizet.</li> </ol>
2.	Rizs (g)	
3.	Spagetti (g)*	
4.	Burgonya (230g/adag)	
5.	Automatikus melegítés (g)	
6.	Halak (g)	
7.	Csirke (g)	
8.	Marhahús / bányahús (g)	
9.	Rablóhús (g)	

## 6. GYORS START

A mikrohullámú sütő gyors bekapcsolását szolgálja. A maximális főzési időtartam 10 perc. Nyomja meg néhányszor a **ⓘ** gombot hogy be tudja állítani a főzési időt. A mikrohullámú sütő rögtön elkezd főzni maximális teljesítménnyel.

## 7. INDÍTÁSI BLOKÁD (CHILD LOCK)

Ez megakadályozza, hogy gyermekek a felnőttek felügyelete nélkül használják a sütőt. Nem lehet használni a sütőt amikor is az indítási blokádnak be van kapcsolva – a kijelzőn megjelenik az indítási blokádnak jelzése.

- Az indítási blokádnak bekapcsolása: A készenléti állapotban nyomja meg és tartsa benyomva a **⏸** 3 másodpercen keresztül. Egy hangjelzés hallatszik majd s a kijelzőn megjelenik az indítási blokádnak szimbóluma.
- Az indítási blokádnak kikapcsolása Nyomja meg és tartsa lenyomva 3 másodpercen keresztül a **⏸** gombot, míg a kijelzőn ki nem alszik az indítási blokádnak szimbóluma.

## HIBAELHÁRÍTÁS

A mikrohullámú sütő zavarja a TV- és rádióadást.	A TV- és rádióadás csak akkor zavarható, ha a mikrohullámú sütő működik. Ez hasonló jelenség mint amikor kisebb villamos szerszámokat, pl. turmixgépet, porszívót illetve elektromos ventilátort használ. Ez egy normális jelenség.
A sütő világítása gyenge.	Ha a beállított főzőteljesítmény alacsony, a világítás lehet gyenge. Ez egy normális jelenség.
A gőz lerakódik az ajtón, míg a forró levegő a szellőzőnyílásokon keresztül távozik el.	Főzés közben az étel gőzt termelhet. Ennek nagyobb része a szellőzőnyílásokon keresztül távozik el. Egy része viszont lecsapódhat a hidegebb részekre, mint pl. a sütő ajtaja. Ez egy normális jelenség.

Hiba	Lehetséges ok	Eltávolítása
A sütőt nem lehet bekapcsolni.	A hálózati kábel nem lett megfelelően csatlakoztatva a konnektorhoz.	Húzza ki a dugót s 10 másodperc elteltével dugja vissza.
	Kiégett a biztosíték illetve bekapcsolt egy biztonsági kapcsoló.	Cserélje ki a biztosítékot illetve kapcsolja ki a biztonsági kapcsolót (csakis az Hansa Szakszervizben végezhető el)
	Hibás a konnektor	Ellenőrizze a konnektort más villamos készülékek segítségével.
A sütő nem melegít.	Az ajtó nem lett jól becsukva.	Csukja be rendesen az ajtót.
Az üveges forgószerkezet zörög a működés közben.	A forgószerkezet gyűrűje illetve a sütő alja szennyeződött.	Lásd a "Mikrohullámú sütő karbantartása" fejezetet

## TISZTÍTÁS

A tisztítás megkezdése előtt győződjön meg arról, hogy a sütő áramtalanítva lett-e.

a) Minden használatot követően tisztítsa meg a sütő belsejét egy enyhén nedves kendővel.

b) Tisztítsa meg a tartozékokat hagyományos módon szappanos vízben.

c) Az ajtókeretet, a tömítést, a szomszédos részeket óvatosan tisztítsa meg nedves kendővel, ha ezek szennyeződnenek. Az ajtó és a sütő felületének tisztításánál csak lágy, nem súroló hatású szappanokat illetve tisztítószereket használjon és puha szivacsot vagy kendőt.

Az üvegajtó tisztításánál ne használjon súroló hatású tisztítószereket illetve éles fém eszközöket, ugyanis ezek karcoskíthatják a felületet és megsérthetik az üveget.

A belső kamra megtisztításának céljából: tegyen egy tálba egy fél citromot, adjon hozzá 300 ml vizet és állítsa 100% teljesítményre a mikrohullámokat 10 percre.

Tisztítást követően áramtalanítsa a készüléket és a belsejét törölje szárazra egy puha, száraz kendővel.

## Garancia

Garanciális szolgáltatás a garanciajegy alapján  
A gyártó nem felelős a készülék helytelen használat okozta károkért.

## A gyártó nyilatkozata

A gyártó ezennel kijelenti, hogy a termék megfelel a következő EU direktívák-  
nak:

- **2014/35/EC Alacsony feszültségű direktíva**
- **2014/30/EC Elektromágneses kompatibilitás direktíva**
- **2009/125/EC**
- **RoHS 2011/65/EC**

Ezért is a terméket  jellel látta el és egy megfelelőségi nyilatkozatot adott ki hozzá, amelyet a tagországok piacfelügyelő hatóságai rendelkezésére bo-  
csátott.

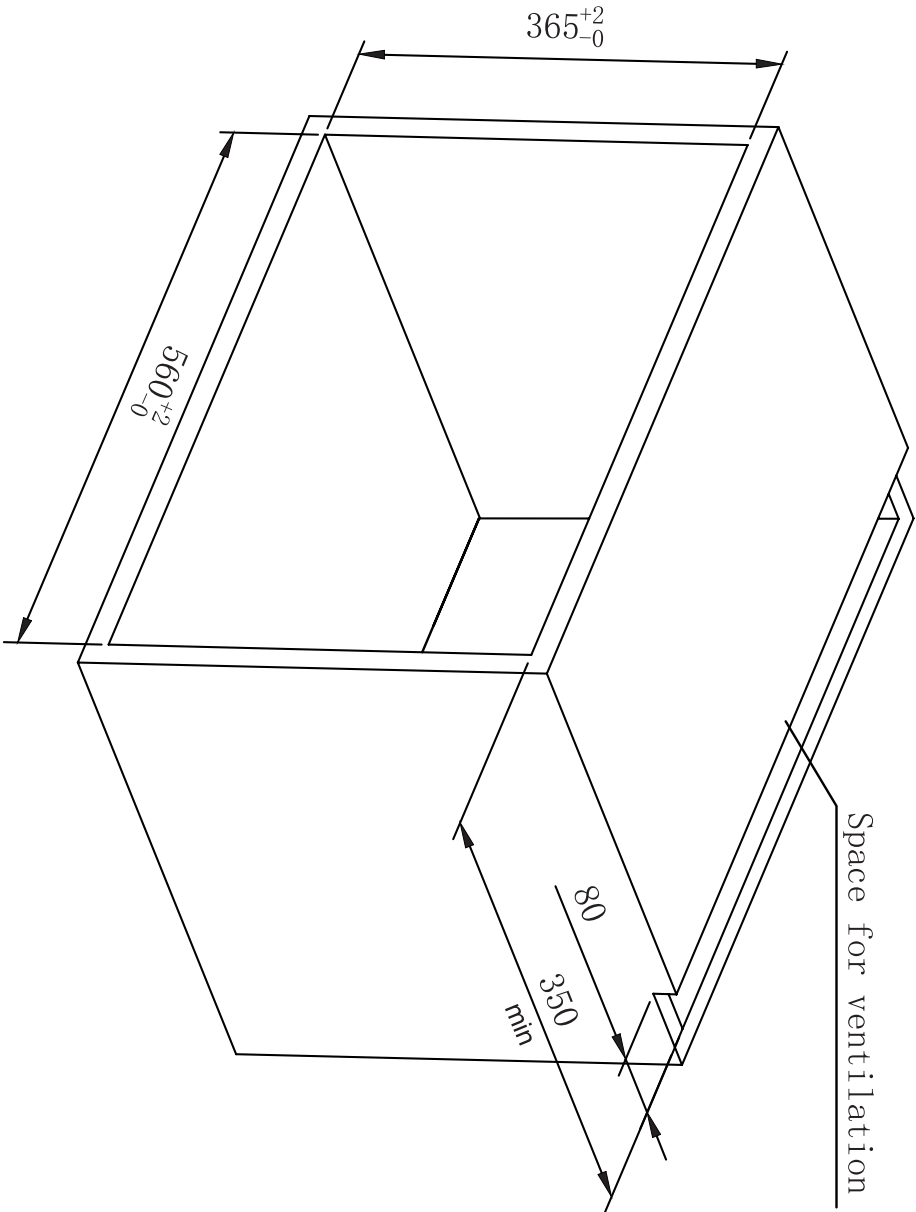



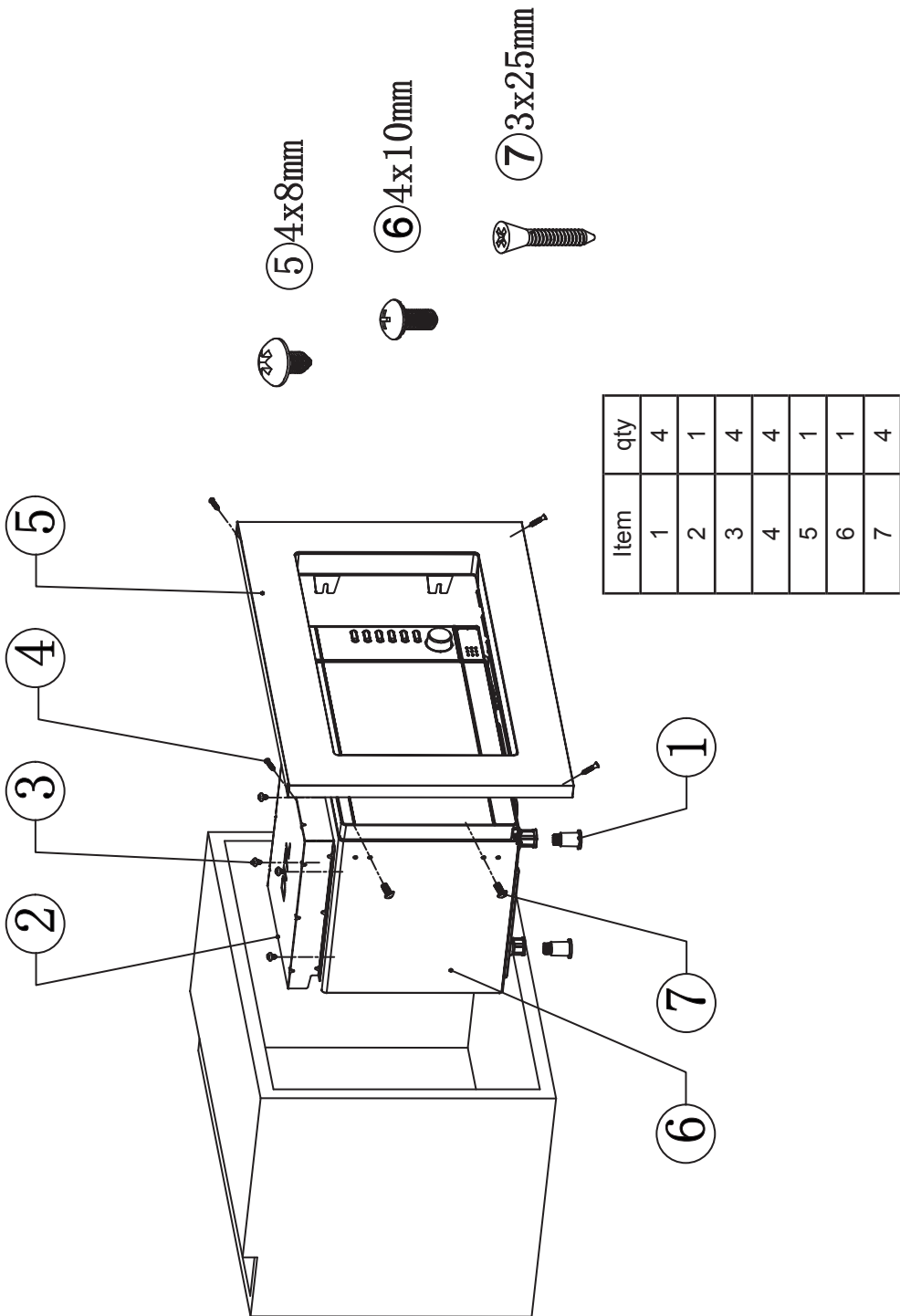

⑤ 4x8mm

⑥ 4x10mm

⑦ 3x25mm

Item	qty
1	4
2	1
3	4
4	4
5	1
6	1
7	4

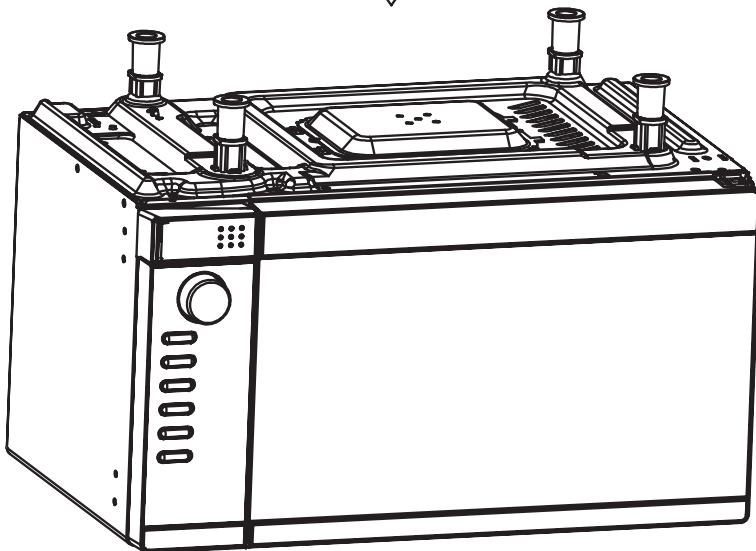
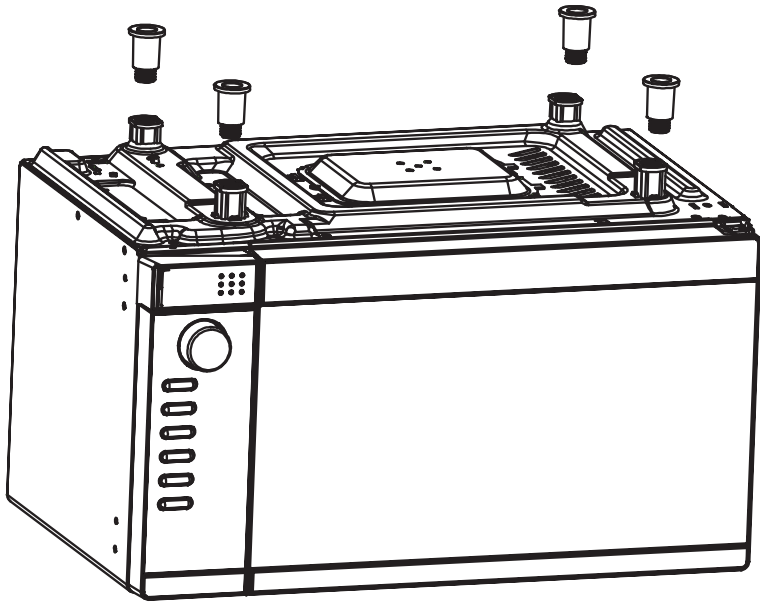

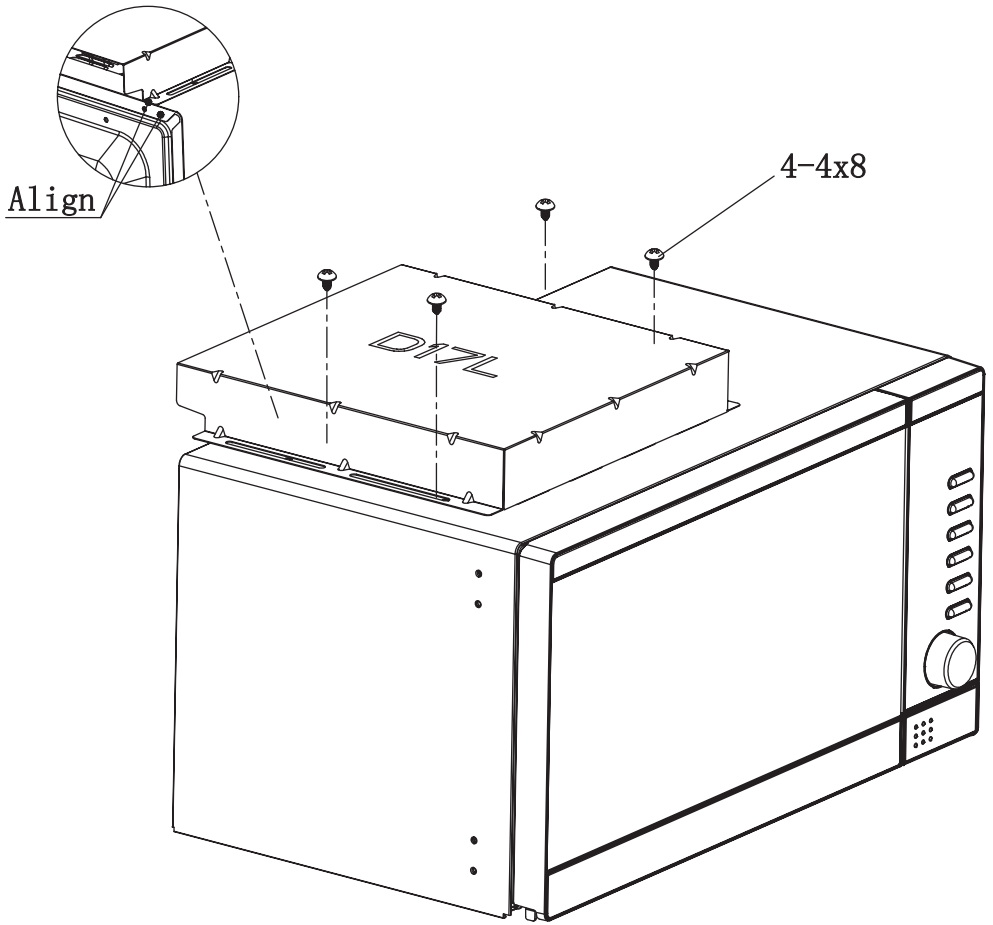

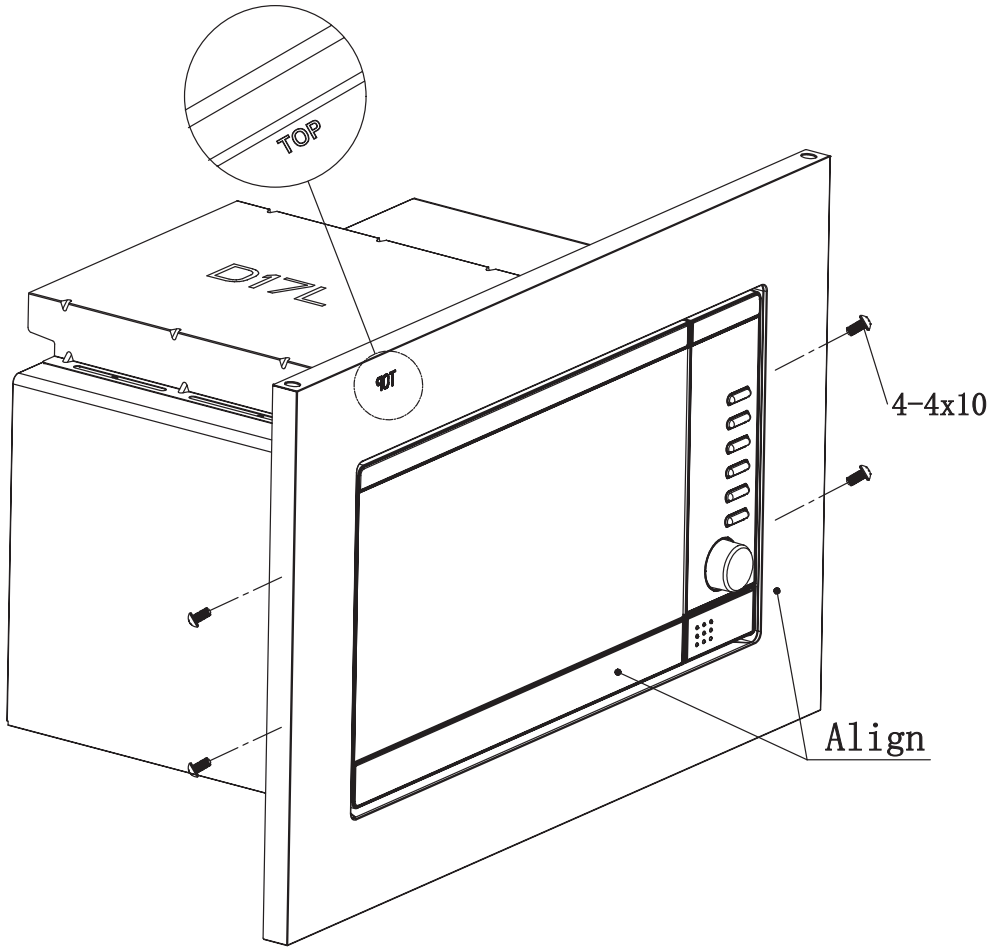

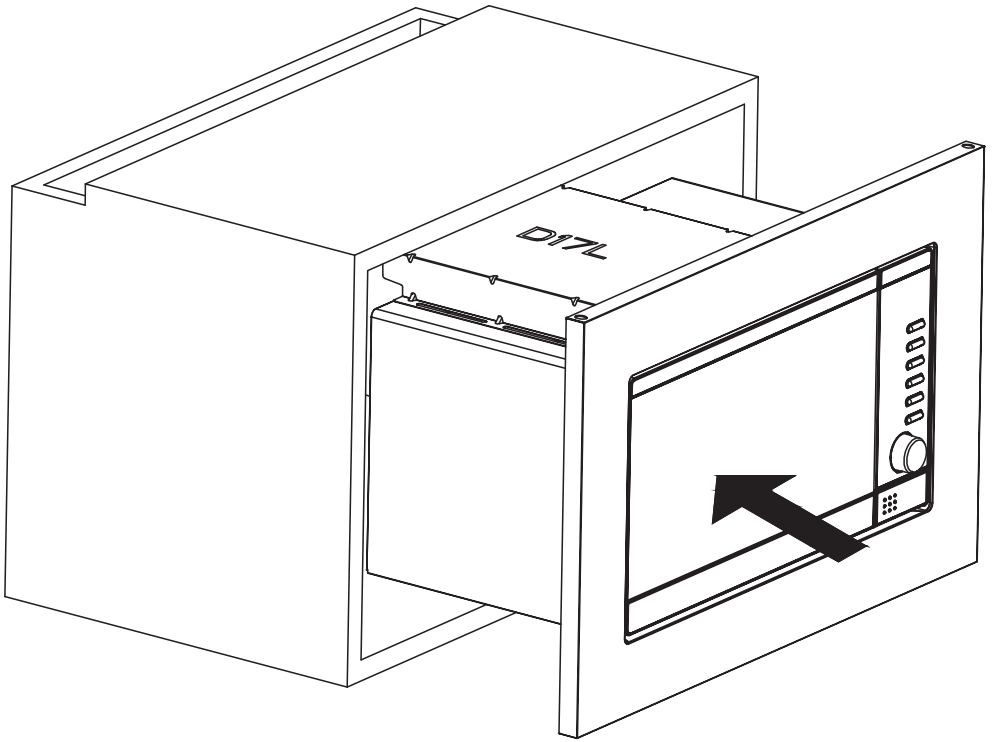

Central

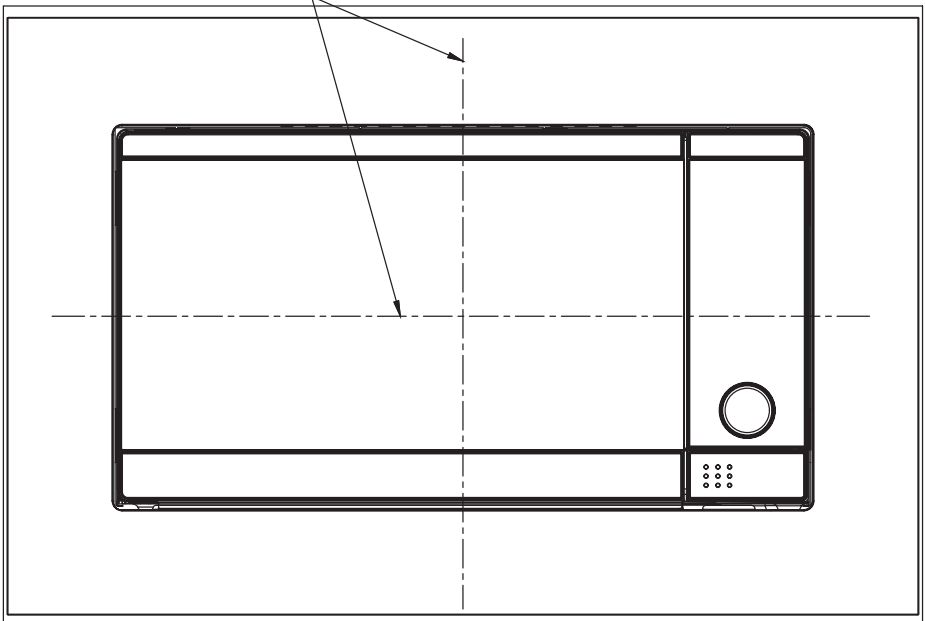

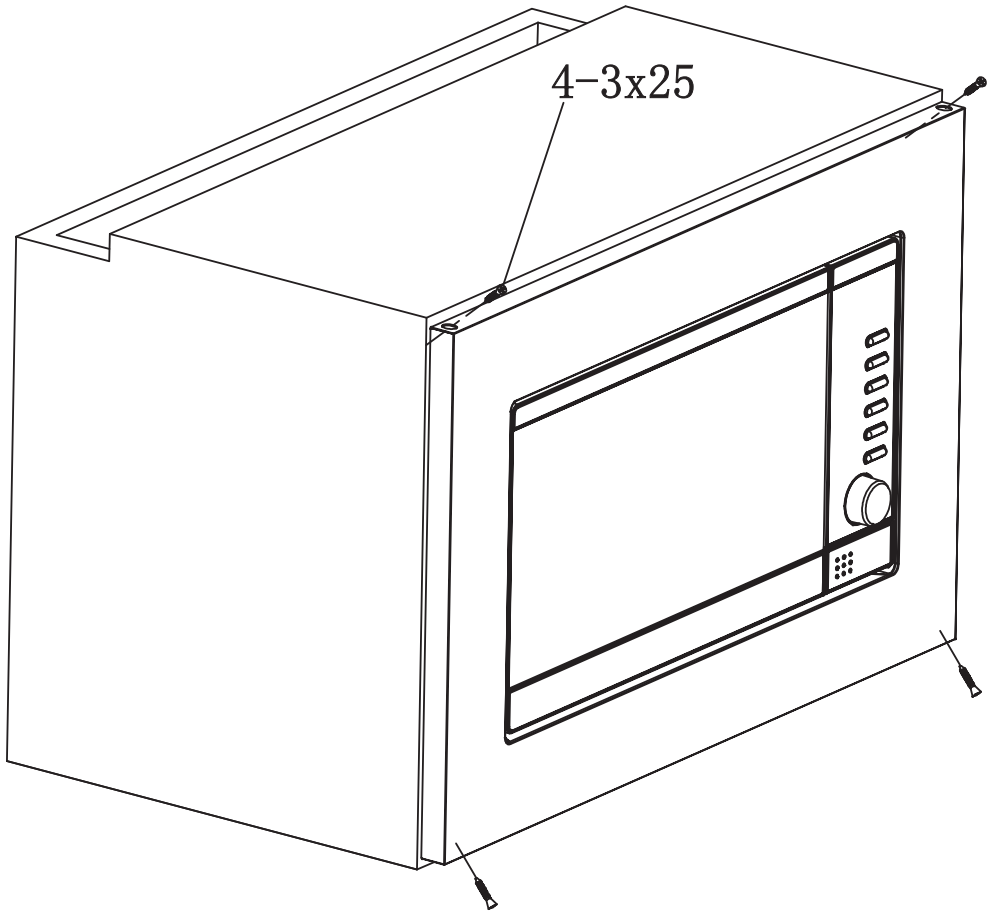

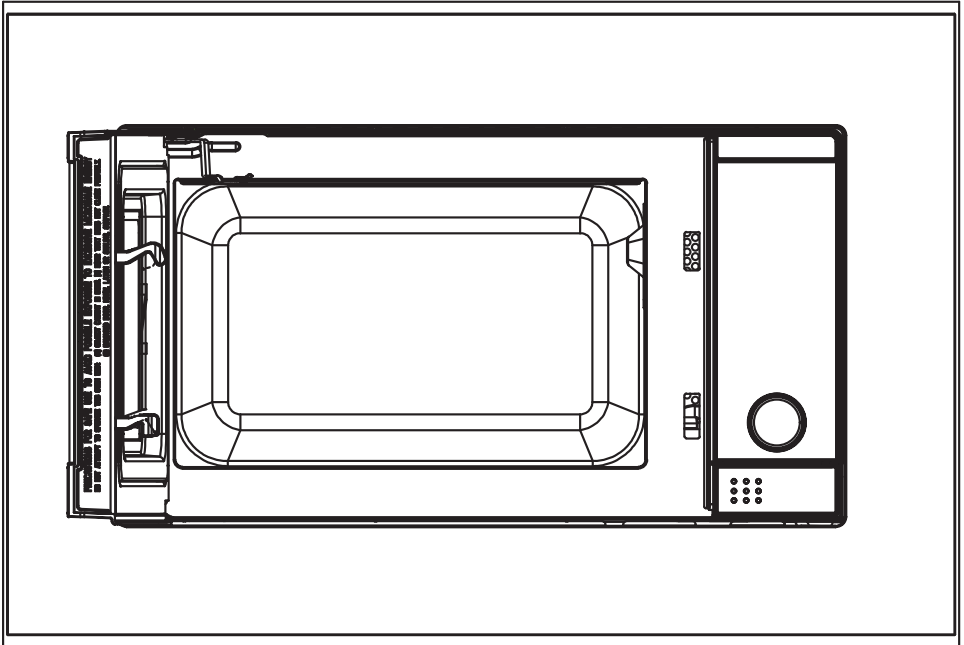
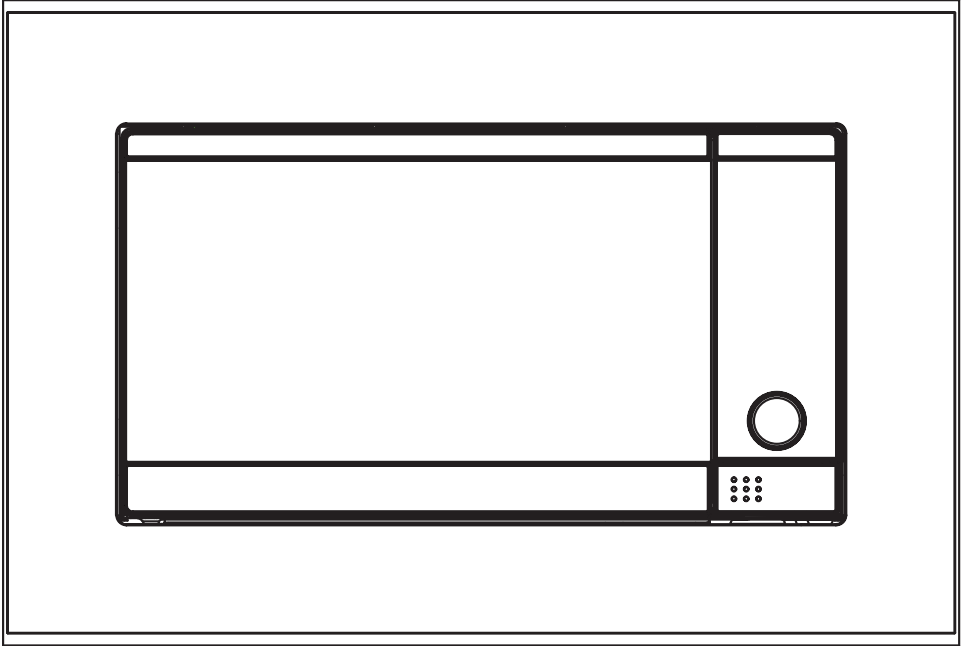

**Компания изготовитель**

Амика С.А., Польша, 64-510 Вронки, ул. Мицкевича, 52  
Тел. +48 67 25 46100, факс +48 67 25 40 320

Amica S.A., ul. Mickiewicza 52, 64-510 Wronki  
tel. 67 25 46 100, fax 67 25 40 320

**Сделано в Китае**



**Претензии по качеству  
направлять в / Импортёр на территорию РФ**

ООО «Ханса», Осенний бульвар, д.23, офис 1307  
Тел. +7 (495) 721-36-61/62 факс +7 (495) 721-36-63

Ю-MWS-0315  
(03.2017)