

Amica

PI6544S4UD

PB*4VI517FTB4S4C

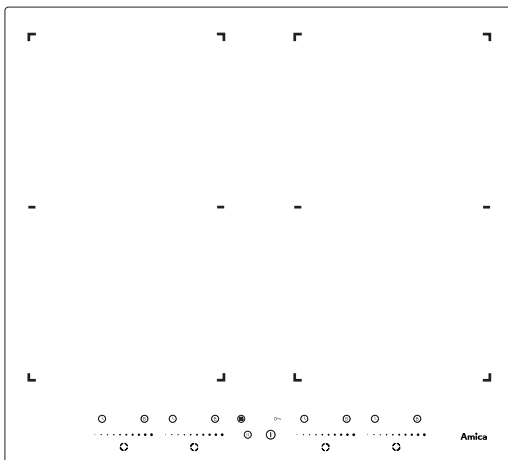

(HR) UPUTE ZA UPORABU

ŠTOVANI KLIJENTI,

*Ploča je spoj izuzetno jednostavne uporabe i savršene učinkovitosti.
Nakon čitanja uputa uporaba ploče je jednostavna.*

Ploča koja izlazi iz tvornice je prije pakiranja rigorozno provjerena s točke gledišta sigurnosti i funkcionalnosti na kontrolnim mjestima.

*Molimo Vas da prije pokretanja uređaja pažljivo pročitate upute za uporabu.
Pridržavanje pravila iz uputa sprečava nepravilnu eksploataciju.*

*Upute sačuvati i čuvati na mjestu koje je uvijek pri ruci.
Pozorno pročitati upute za uporabu da biste izbjegli nezgode.*

Pozor!

Uređaj koristiti isključivo nakon čitanja ovih uputa.

*Aparat je konstruiran isključivo kao uređaj za kuhanje.
Bilo kakva druga uporaba (np. grijanje prostorija)
nije u skladu s njegovom namjenom i može biti opasna.*

Proizvođač pridržava pravo na promjene koje ne utječu na rad uređaja.

Izjava proizvođača

Proizvođač nižim izjavljuje da ovaj proizvod ispunjava osnovne uvjete niže navedenih europskih uredbi:

- niskonaponske uredbe **2014/35/UE**,
- uredbe elektromagnetne kompatibilnosti **2014/30/UE**,
- uredbe ekodizajna **2009/125/UE**

i sukladno tome proizvod je označen  te je izdana izjava o sukladnosti koja je dostupna organima za nadzor tržišta.

SADRŽAJ

Osnovne informacije.....	2
Informacije o sigurnosti.....	4
Opis proizvoda.....	9
Instalacija.....	11
Uporaba.....	17
Čišćenje i održavanje.....	29
Postupanje u hitnim slučajevima.....	31
Tehnički podaci.....	33

INFORMACIJE O SIGURNOSTI

Pozor. Uređaj i njegovi dostupni dijelovi mogu biti vrući tijekom uporabe. Posebno pazite da ne dirate vruće elemente. Djeca ispod 8 godina se ne smiju zadržavati u blizini uređaja, ako nisu pod stalnim nadzorom.

Ovaj uređaj mogu koristiti djeca od 8 godina pa na više i osobe smanjenih tjelesnih, osjetilnih i mentalnih mogućnosti ili osobe koje ne raspolažu znanjem ili iskustvom, ako su pod nadzorom odrasle osobe koja je odgovorna za njihovu sigurnost. Paziti da se djeca ne igraju uređajem. Djeca bez nadzora ne bi trebala čistiti i koristiti uređaj.

Pozor. Kuhanje masnoće i ulja na kuhinjskoj ploči bez nadzora može biti opasno i dovesti do požara.

NIKAD ne pokušavati gasiti požar vodom. Isključiti uređaj i prekriti plamen, na primjer poklopcem ili nezapaljivom tkaninom.

Pozor. Opasnost od požara: ne držati predmete na površini za kuhanje.

Pozor. Ako je pukla površina ploče, isključiti iz električne mreže da ne bi došlo do strujnog udara.

Ne preporučujemo postavljanje metalnih predmeta (kao što su noževi, vilice, žlice i poklopci ili aluminijske folije) na površinu ploče, jer mogu biti vrući.

INFORMACIJE O SIGURNOSTI

Nakon uporabe isključiti grijaću ploču prekidačem i ne računati samo se na pokazatelje detektora posuda.

Uređajem ne upravljati pomoću vanjskog sata ili neovisnog sustava za daljinsko upravljanje.

Ploču ne čistiti opremom za parno čišćenje.

Pozor. Ne koristiti neodgovarajuće štitnike za zaštitu djece. Uporaba neodgovarajućih štitnika može uzrokovati nezgode.

INFORMACIJE O SIGURNOSTI

- Prije prve uporabe indukcijske ploče pročitati upute za uporabu. Na taj način jamčimo svoju sigurnost i izbjegavamo oštećenja ploče.
- Ako je indukcijska ploča korištena u blizini radija, televizora ili drugog uređaja koje emitira zračenje, provjeriti da li upravljački panel ploče radi pravilno.
- Ploču priključuje kvalificirani instalater – električar.
- Zabranjena je montaža ploče u blizini uređaja za hlađenje.
- Namještaj u koji je ugrađena ploča mora biti otporan na temperaturu oko 100°C. Tiče se to furnira, rubova, površina izrađenih od sintetičkih materijala, ljepila i lakova.
- Ploču koristiti tek nakon ugradnje. Na taj način izbjegavamo dodirivanje dijelova koji su pod naponom.
- Popravke električnih uređaja obavljaju isključivo stručnjaci. Nestručni popravci stvaraju ozbiljnu opasnost za korisnika.
- Uređaj je isključen iz električne mreže samo ako je isključen osigurač ili je utikač izvučen iz utičnice.
- Utikač priključnog kabela trebao biti dostupan nakon instalacije ploče.
- Paziti da se djeca ne igraju uređajem.
- Osobe s ugrađenim uređajima koji podržavaju životne funkcije (elektrostimulator, insulinska pumpa, slušni aparat) moraju provjeriti da li rad tih uređaja neće biti poremećen zbog indukcijske ploče (raspon frekvencije djelovanja indukcijske ploče iznosi 20-50 kHz).
- U slučaju prekida napona u mreži poništavaju se sve podešene postavke. Nakon ponovnog uključivanja napona preporučen je oprez. Dok su grijača polja vruća prikazivan je pokazatelj preostale topline „H” i ključ blokade, kao i kod prvog uključjenja,.
- Pokazatelj preostale topline je ugrađen u elektronički sustav i pokazuje da li je ploča uključena te da li je još uvijek vruća.
- Ako se utičnica nalazi u blizini grijaćeg polja, paziti da kuhinjski kablovi ne dodiruju vruće zone.
- Ne koristiti posude od sintetičkih materijala ili od aluminijske folije. Takvi materijali se tope na visokim temperaturama i mogu oštetiti staklokeramičko staklo.
- Šećer, limunska kiselina, sol itd. u tekućem ili krutom stanju te sintetički materijali ne bi trebali biti na grijaćim poljima.
- Ako se šećer ili sintetički materijal zbog nepažnje nađe na vrućem grijaćem polju ni u kojem slučaju ne isključivati ploču, šećer i plastiku ukloniti oštrom strugalicom. Štititi ruke od opekline i ranjavanja.
- Prilikom uporabe indukcijske ploče koristiti isključivo posude i lonce s ravnim dnom, bez oštih rubova i šiljaka, jer u protivnom mogu trajno izgresti ploču.

INFORMACIJE O SIGURNOSTI

- Grijaća površina indukcijske ploče je otporna na termički šok. Nije osjetljiva na hladnoću ni na toplinu.
 - Izbjegavati ispuštanje predmeta na ploču. Koncentrirani udarci, np pad bočice sa začinima, uzrokuju pucanje i lomljenje staklokeramičke ploče.
 - U slučaju oštećenja, kipuća jela se mogu izliti na dijelove indukcijske ploče koji su pod naponom.
 - Zabranjena je uporaba površine ploče kao daske za rezanje ili radnog stola.
 - Ne ugrađivati ploču iznad peći bez ventilatora, iznad perilice za posuđe, hladnjaka, zamrzivača, ili stroja za pranje rublja.
 - Ako je ploča ugrađena u kuhinjski element, metalni predmeti koji se nalaze u ormarićima mogu se zagrijati do visokih temperatura zbog zraka koji ispušta sustav za ventilaciju ploče. Zbog toga preporučujemo uporabu štitnika za djecu (vidi crt. 2).
 - Pridržavati se instrukcija o održavanju i čišćenju staklokeramičke ploče.
- Kvarovi prouzrokovani nepravilnom uporabom ploče nisu obuhvaćeni jamstvom.

KAKO ŠTEDJETI ENERGIJU



Osoba koja troši energiju na odgovoran način štiti ne samo kućni proračun, ali i svjesno brine za okoliš. Zato pomozimo, štedimo električnu energiju! To činimo na sljedeći način:

- Uporaba pravilnih posuda za kuhanje. Posude s ravnim i debelim dnom omogućavaju štednju do 1/3 električne energije. Pamtiti o poklopcu, bez njega potrošnja električne energije raste četverostruko!
- Briga za čistoću grijaćih polja i dna posuda. Zaprljanja ograničavaju predavanje topline – tvrdokorne nečistoće često je moguće ukloniti samo sredstvima koja ozbiljno narušavaju okoliš.
- Izbjegavati nepotrebno „zavirivanje u posude“.
- Ne ugrađivati ploču u neposrednoj blizini hladnjaka/zamrzivača. Zbog tih uređaja potrošnja električne energije nepotrebno raste.

UKLANJANJE PAKIRANJA



Uređaj je za vrijeme transporta zaštićen od oštećenja. Nakon vađenja uređaja iz pakiranja molimo Vas da elemente ambalaže uklonite na način koji ne ugrožava okoliš.

Svi materijali korišteni za pakiranje nisu štetni za okoliš, 100% materijala je prikladno za recikliranje, stoga su označeni odgovarajućim simbolom.

Pozor! Elemente pakiranja (polietilenske vrećice, komadići stiropora itd.) prilikom uklanjanja ambalaže držati daleko od djece.

ZBRINJAVANJE POTROŠENIH UREĐAJA

Ovaj uređaj je označen u skladu s europskom uredbom 2012/19/EU i poljskim zakonom o potrošenom električnom i elektroničkom otpadu. Ujedno je označen simbolom prekrizhenog spremnika za otpatke.



Oznaka na proizvodu pokazuje da ovaj proizvod nakon njegovog životnog vijeka ne može biti tretiran kao obični kućanski otpad.

Korisnik ima obvezu ovaj proizvod predati na odgovarajuće sabirno mjesto za recikliranje potrošene električne i elektroničke opreme. Ustanove za prikupljanje ovakvog otpada, uključujući lokalne sabirne točke, kupovna mjesta, općinske jedinice, stvaraju odgovarajući sustav koji omogućava zbrinjavanje ovakve opreme.

Pravilno odlaganje potrošene električne i elektroničke opreme sprečava potencijalne negativne posljedice za okoliš i ljudsko zdravlje, koje inače mogu biti uzrokovane neodgovarajućim odlaganjem i preradom ovog proizvoda.

OPIS PROIZVODA

► Opis ploče

Indukcijsko grijaće polje
booster (stražnje desno)

Indukcijsko grijaće polje
booster (stražnje lijevo)

Indukcijsko grijaće polje
booster (prednje lijevo)

Indukcijsko grijaće polje
booster (prednje desno)

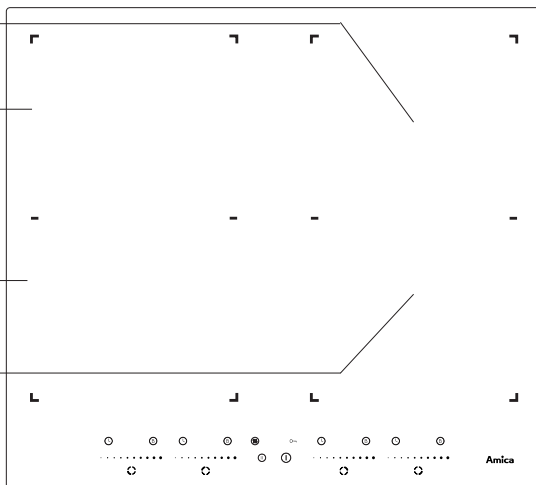

Upravljačka ploča

Senzori za upravljanje poljem

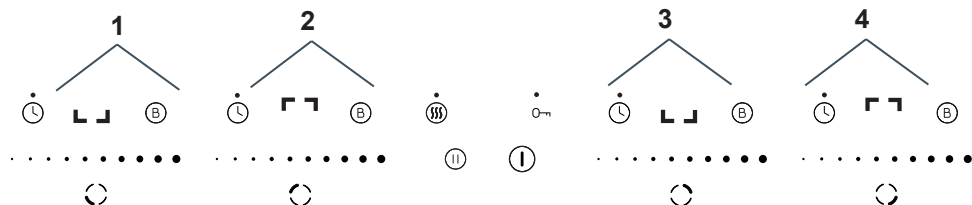

1. Indukcijsko grijaće polje booster Ø 220 x 190 (prednje lijevo)
2. Indukcijsko grijaće polje booster Ø 220 x 190 (zadnje lijevo)
3. Indukcijsko grijaće polje booster Ø 220 x 190 (zadnje desno)
4. Indukcijsko grijaće polje booster Ø 220 x 190 (prednje desno)

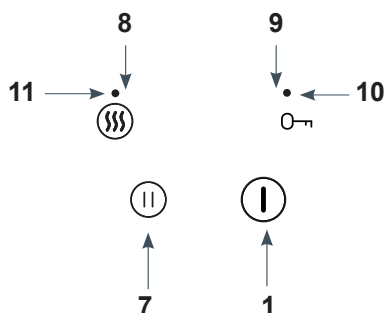
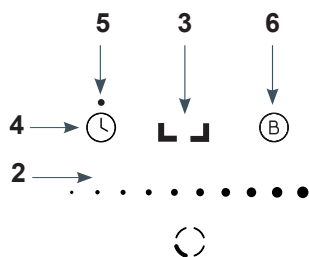

1. Senzor uključeno/isključeno ploče
2. Senzor promjene snage grijanja
3. Zaslona grijaćeg polja
4. Senzor sata
5. Signalizacijska dioda sata
6. Senzor Booster
7. Senzor funkcije Stop'n go
8. Senzor funkcije podgrijavanja
9. Senzor ključa
10. Signalizacijska dioda senzora ključ
11. Signalizacijska dioda funkcije podgrijavanja

INSTALACIJA

► Pripremanje pulta kuhinjskog elementa za ugradnju uređaja

- debljina pulta kuhinjskog elementa trebala bi iznositi od 28 do 40 mm, dubina min 600 mm. Pult mora biti ravan i dobro niveliran. Zabrtviti i zaštititi pult kuhinjskog elementa sa strane zida od zalijevanja i vlage.
- razmak od ruba otvora do ruba pulta kuhinjskog elementa sprijeda treba iznositi min 60 mm, a straga min 50 mm.
- razmak između ruba otvora i bočne stijenske kuhinjskog elementa trebao bi iznositi minimalno 55 mm.
- aparatu najbliže susjedne stijenske, odnosno kuhinjski elementi moraju biti otporni na temperaturu od najmanje 100 °C. Ako taj uvjet nije ispunjen, površina namještaja se može deformirati, a površinski sloj odlijepiti.
- rubovi otvora trebali bi biti zaštićeni materijalom otpornim na upijanje vlage.
- otvor u pultu kuhinjskog elementa mora imati dimenzije u skladu s crt. 1.
- ispod ploče ostaviti najmanje 25 mm slobodnog prostora za odgovarajuću cirkulaciju zraka i zaštitu od pregrijavanja površine oko ploče, crt. 2.

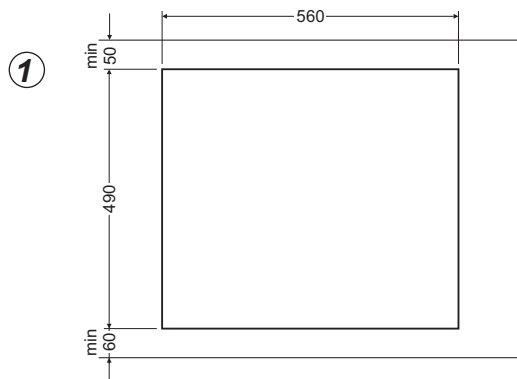

INSTALACIJA

Crt. 2.

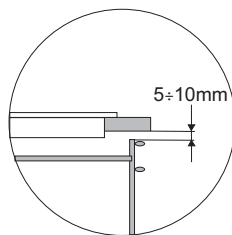
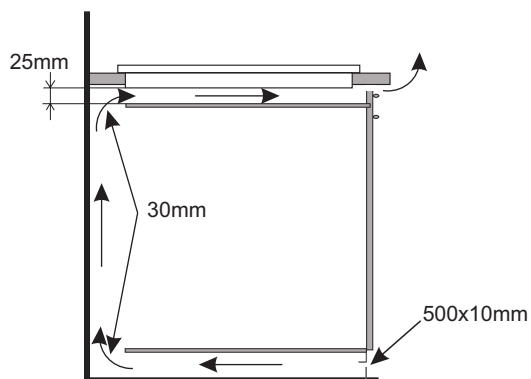

Ugrađivanje u pult nosećeg ormarića.

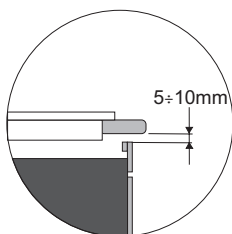
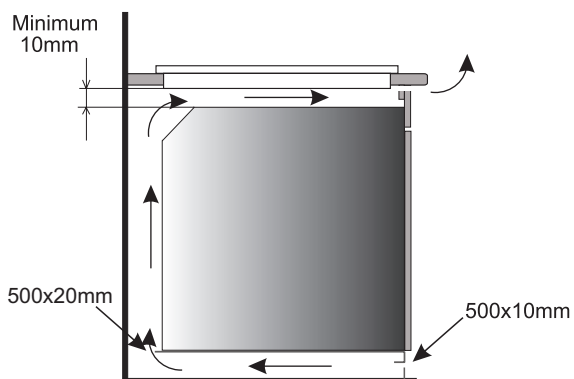

Ugrađivanje u radni pult iznad pećnice s ventilacijom.



Zabranjeno je pričvršćivanje ploče iznad pećnice koja nema ventilaciju.

INSTALLATION

Ugradnja brtve

Brtvu je ugradio proizvođač u ovisnosti o modelu (sl. 1)

Ako brtvu nije ugradio proizvođač, postupite na sljedeći način:

Prije ugradnje uređaja u otvor na radnoj ploči, brtvu isporučenu uz proizvod treba postaviti na dno ploče (sl. 2).

Kako biste to učinili, najprije uklonite zaštitnu foliju s brtve, a zatim je zalijepite što bliže rubu ploče (sl.3,4).

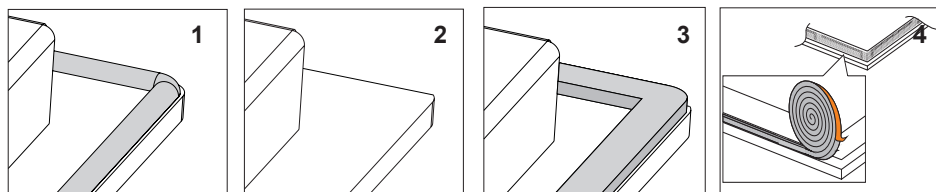

Ne ugrađivati uređaj bez brtve.

Staviti ploču u montažni otvor, postavite je simetrično u otvoru tako da razmaci između ploče i ruba kuhinjske ploče budu isti sa svake strane (sl.5).

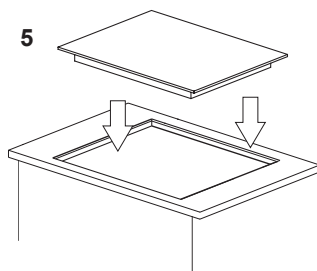

INSTALACIJA

▶ Instalacija ploče

- ploču priključiti električnim kabelom u skladu sa shemom priključaka
- očistiti pult kuhinjskog elementa od prašine, indukcijsku ploču umetnuti u otvor i jako utisnuti u kuhinjsku pult.

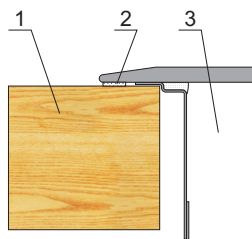

- 1 – pult
- 2 – brtvilo ploče
- 3 - keramička ploča

INSTALACIJA

► Priključivanje ploče na električnu mrežu

Pozor!

Priključivanje na mrežu obavlja isključivo kvalificirani instalater koji posjeduje odgovarajuća ovlaštenja. Zabranjeno je samovoljno prerađivanje ili promjene u električnoj instalaciji.

► Upute za instalatera

Ploča je opremljena priključnom pločom koja omogućava izbor odgovarajućih spojeva za konkretnu vrstu električnog napajanja.

Priključna ploča omogućava sljedeće spojeve:

- jednofazni 230 V ~
- dvofazni 400 V 2N ~

Priključivanje ploče na odgovarajuće napajanje je moguće preko odgovarajućeg spajanja stezaljki na priključnoj ploči u skladu s isporučenom shemom priključaka. Shema priključaka nalazi se i s donje strane kućišta. Pristup priključnoj ploči je moguć nakon otvaranja poklopca kutije. Pamtiti o odgovarajućem izboru priključnog kabela, uzimajući u obzir vrstu spoja i nazivnu snagu ploče.

Pozor!

Pamtiti o neophodnosti priključivanja zaštitnog električnog kruga na stezaljku priključne ploče, označenog znakom ⊕. Električna instalacija za napajanje ploče trebala bi biti odgovarajuće zaštićena, a dodatnu zaštitu linije za napajanje čini sigurnosni prekidač koji omogućava prekid napona u slučaju kvara.

Prije priključivanja ploče na električnu instalaciju upoznati se s informacijama koje se nalaze na natpisnoj pločici i shemi priključaka.

Drugi način spajanja ploče od pokazanog u shemi može prouzrokovati kvar.

POZOR! Instalater ima obvezu korisniku izdati „potvrdu priključenja proizvoda na električnu instalaciju“ (nalazi se u jamstvenom listu). Nakon završene instalacije instalater treba upisati informaciju o vrsti priključka:

- jednofaznog, dvofaznog ili trofaznog,
- presjeku priključnog voda,
- vrsti primijenjene zaštite (vrsti osigurača).

INSTALACIJA

HEMA MOGUĆIH PRIKLJUČAKA Pozor! Napon grijaćih elemenata 230V

Pozor! U slučaju svakog spoja zaštitni vodič mora biti spojen sa stezaljkom \oplus .				Tip / presjek vodiča	Zaštitni osigurač
1	Za mrežu 230 V jednofazni spoj s neutralnim vodičem, stezaljke L1 i L2 spojene mostićem, neutralni vodič u N, zaštitni vodič u \oplus	1N~		HO5VV-FG 3x4 mm ²	min.30 A
2*	Za mrežu 230/400V dvofazni spoj sa neutralnim vodičem, neutralni vodič u N, zaštitni vodič u \oplus	2N~		HO5VV-FG 4x2,5mm ²	min.16 A

L1=R, L2=S, L3=T, N= stezaljka neutralnog vodiča, \oplus = stezaljka zaštitnog vodiča

* U slučaju kućne instalacije 3-fazne 230/400V, preostali vodič priključiti na stezaljku: L3 koja nije spojena na unutrašnju instalaciju ploče.

* Stezaljke N-N su unutrašnji povezane, nije potrebno premoštavanje

UPORABA

Prije prvog uključivanja ploče

- prvo temeljito očistiti indukcijsku ploču. Indukcijsku ploču tretirati kao staklenu površinu,
- prilikom prve uporabe može se osjetiti miris, zato u prostoriji uključiti ventilaciju ili otvoriti prozor.
- koristiti uređaj pridržavajući se sigurnosnih uputa.

Princip rada indukcijskog polja

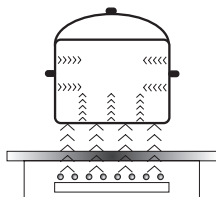

Električni generator napaja zavojnicu koja se nalazi unutar uređaja. Zavojnica stvara magnetno polje koje je prenošeno na posudu. Magnetno polje uzrokuje zagrijavanje posude.

Ovaj sustav predviđa uporabu posuda čije je dno osjetljivo na djelovanje magnetnog polja.

Tehnologija indukcije se odlikuje sljedećim vrlinama:

- toplina je emitirana isključivo pomoću posude, iskorištavanje topline je maksimalno,
- nema pojave toplinske inercije, jer kuhanje počinje automatski u trenutku postavljanja posude na ploču i završava kad je skinemo s ploče.

Tijekom normalne uporabe indukcijske ploče mogu se pojaviti raznovrsni zvukovi koji nemaju nikakav utjecaj na pravilni rad ploče.

- zvižduk niske frekvencije. Zvuk se oglašava kad je posuda prazna, nestaje nakon sipanja vode ili stavljanja hrane.
- zvižduk visoke frekvencije. Zvuk se oglašava u posudama koje su izrađene od više slojeva raznih materijala, kad je uključena maksimalna snaga grijanja. Zvuk se oglašava i kad istovremeno koristimo dva ili više grijaćih polja na maksimalnoj snazi. Zvuk nestaje ili je manje intenzivan nakon smanjivanja snage.
- zvuk škripanja. Zvuk nastaje u posudama koje su izrađene od više slojeva raznih materijala. Intenzivnost zvuka ovisi od načina kuhanja.
- zvuk zujanja. Zvuk nastaje tijekom rada ventilatora za hlađenje elektroničkih sklopova.

Zvukovi koji se mogu pojaviti tijekom pravilne eksploatacije proizlaze iz rada ventilatora za hlađenje, dimenzija posuda ili materijala od kojeg su izrađene, načina kuhanja i uključene snage grijanja.

Takvi zvukovi su normalna pojava i nisu oznaka mane indukcijske ploče.

UPORABA

Zaštitni uređaj:

Ako je ploča pravilno instalirana i pravilno korištena, rijetko su potrebni zaštitni uređaji.

Ventilator: služi za zaštitu i hlađenje upravljačkih elemenata i elemenata za napajanje. Može raditi s 2 različite brzine, djeluje na automatski način. Ventilator radi kad su grijača polja isključena i aktivan je do trenutka dovoljnog hlađenja elektroničkog sustava.

Tranzistor: Temperatura elektroničkih elemenata je neprestano mjerena pomoću sonde. Ako toplina opasno raste, ovaj sustav automatski smanjuje snagu grijaćeg polja ili isključuje grijaće polje koje se nalazi najbliže vrućih elektroničkih elemenata.

Detekcija: detektor prisutnosti posude omogućava rad ploče i istovremeno zagrijavanje. Mali predmeti koji su postavljeni u zoni grijanja (žličice, nož, prsten) neće biti tretirani kao posude i ploča se neće uključiti.

▶ Detektor posude u indukcijskom polju

Detektor posude je instaliran u pločama koje rade na temelju indukcijskog polja. Tijekom rada detektor posude automatski počinje ili zaustavlja predavanje topline u zoni kuhanja u trenutku postavljanja ili skidanja posude s ploče. To nam omogućava štednju energije.

- Ako je polje za kuhanje korišteno zajedno s odgovarajućom posudom, na zaslonu je prikazana razina topline.
- Indukcija zahtijeva uporabu posuda koje su prilagođene i opremljene s dnom od magnet-skog materijala. (Tabela str.18).

Ako u polje za kuhanje nije postavljena posuda ili je postavljena neodgovarajuća posuda, na zaslonu se pojavljuje simbol. Polje se ne  uključuje.

Ako u vremenu od 10 minuta posuda nije otkrivena, operacija uključivanja ploče je poništena.

Polje kuhanja isključiti senzorskim prekidačem, a ne samo skidanjem posude.



Detektor posude ne radi kao senzor uključiti/isključiti ploču.

Indukcijska grijača ploča je opremljena sensorima koje aktiviramo prstom, dodirujući označene površine. Svako podešavanje senzora potvrđeno je zvučnim signalom.

Paziti da se prilikom uključivanja i isključivanja i prilikom postavljanja snage grijanja uvijek pritisne samo jedan senzor. U slučaju istovremenog pritiskanja većeg broja senzora (osim sata i ključa), sustav ignorira unesene upravljačke signale, a u slučaju dugotrajnog pritiskanja oglašava signal kvara.

Nakon uporabe grijaće polje isključiti regulatorom i ne računati samo na pokazatelje detektora posuda.

UPORABA

Odgovarajuća kvaliteta posuda je osnovni uvjet za visoku učinkovitost ploče.

Izbor posuda za kuhanje u indukcijskom polju

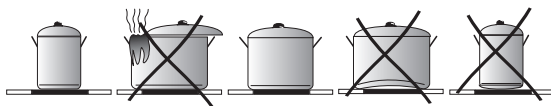

Specifikacija posuda.

- Uvijek koristiti posude visoke kvalitete, s idealno ravnim dnom: uporaba posuda tog tipa štiti od pojave točaka s previsokom temperaturom na koje se tijekom kuhanja lijepi hrana. Posude i tave s debelim metalnim stijenkama omogućavaju savršeni raspored topline.
- Obratiti pozornost na to da je dno posuda suho: tijekom punjenja posude ili uporabe posude izvađene iz hladnjaka prije stavljanja na ploču provjeriti da li je površina dna potpuno suha. Na taj način izbjegavamo zapljanja na površini ploče.
- Poklopac posude blokira ispuštanje topline i na taj način skraćuje vrijeme zagrijavanja i smanjuje potrošnju električne energije.
- U cilju potvrde kompatibilnosti posuda provjeriti da li dno posude privlači magnet.
- Za ostvarivanje optimalne kontrole temperature preko indukcijskog modula dno posude mora biti ravno.
- Udubljeno dno posude ili duboko utisnuti logotip proizvođača imaju negativni utjecaj na kontrolu temperature preko indukcijskog modula i mogu uzrokovati pregrijavanje posuda.
- Ne koristiti oštećeno posuđe, np. s dnom deformiranim previsokom temperaturom.
- Kod uporabe velikih posuda s feromagnetnim dnom čiji je promjer manji od ukupnog promjera posude, zagrijava se isključivo feromagnetni dio posude. To uzrokuje da nije moguća ravnomjerna raspodjela topline u posudi. Feromagnetna zona je smanjena u podnožju posude zbog aluminijskih elemenata, zato količina dovedene topline može biti manja. Mogu se pojaviti problemi s detekcijom posude ili posuda uopće nije otkrivena. Za optimalne rezultate kuhanja promjer feromagnetnog dijela bi trebao biti prilagođen veličini grijaće zone. U slučaju kad posuda nije otkrivena u grijaćoj zoni preporučeno je stavljanje posude u grijaćoj zoni s manjim promjerom.

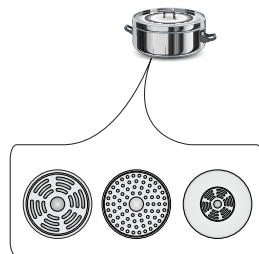

UPORABA

Za indukcijsko kuhanje koristiti isključivo feromagnetne posude od materijala takvih kao:

- emajlirani čelik
- lijevano željezo
- specijalne posude od nehrđajućeg čelika za indukcijsko kuhanje.

Oznake na kuhinjskim posudama		Provjeriti da li se na etiketi nalazi znak koji informira da je posuda namijenjena za indukcijske ploče
	Koristiti magnetne posude (od emajliranog lima, feritnog nehrđajućeg čelika, lijevanog željeza). Provjeriti približavajući magnet do dna posude (trebao bi se prilijepiti)	
Nehrđajući čelik	Ne otkriva prisutnost posude Osim posuda od feromagnetskog čelika	
Aluminij	Ne otkriva prisutnost posude	
Lijevano željezo	Visoka učinkovitost Pozor: posude mogu izgrepsti ploču	
Emajlirani čelik	Visoka učinkovitost Preporučujemo posude s pljosnatim, debelim i glatkim dnom	
Staklo	Ne otkriva prisutnost posude	
Porculan	Ne otkriva prisutnost posude	
Posude s bakrenim dnom	Ne otkriva prisutnost posude	

Dimenzije posuda.

- Za najbolje rezultate kuhanja koristiti posude s promjerom dna (feromagnetnog dijela) koja odgovara veličini grijaćeg polja.
- Primjena posude s promjerom dna manjim od grijaćeg polja smanjuje učinkovitost grijaćeg polja i produžava vrijeme kuhanja.
- Grijaća polja posjeduju donju granicu mogućnosti detekcije posude, koja ovisi od promjera feromagnetnog dijela dna posude i materijala od kojeg je posuda izrađena. Postoji mogućnost da grijaće polje ne otkrije posudu koja nije prikladna.

UPORABA

Upravljačka ploča





- Nakon priključivanja ploče na električnu mrežu nakratko se pale svi pokazatelji. Grijaća ploča je spremna za eksploataciju.
- Grijaća ploča je opremljena elektroničkim sensorima koje koristimo tako da ih prstom dodirnemo najmanje 1 sekundu.
- Svako uključivanje senzora signalizira zvuk.

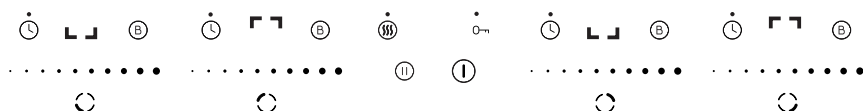

Ne postavljati nikakve predmete na površine senzora (može se pojaviti poruka kvara), površine senzora moraju biti čiste.

Uključivanje grijaće ploče





Senzor uključeno/isključeno  moramo pridržati prstom najmanje 1 sekundu. Grijaća ploča je uključena kad se na svim zaslonima pojavljuju simboli polja    ili „h.” / „H.”, kad su polja topla.



Ako u vremenu 10 sekundi od pokretanja ploče ne podesimo odgovarajuću snagu grijaćeg polja, ploča se automatski isključuje.



Uključivanje grijaćeg polja i podešavanje njegove snage

- Ploču uključiti sensorom .
- Povuci prstom po senzoru  za pokretanje grijaćeg polja s izabranom snagom.

UPORABA

Isključivanje grijaćih polja

Grijaće polje isključujemo na sljedeće načine:

- Ploču isključiti senzorom .
- Aktivirati grijaće polje dodirujući senzor  i povući prst prema lijevo te smanjiti razinu grijanja na „0”.

Isključivanje cijele grijaće ploče



Grijaća ploča radi kad je uključeno najmanje jedno grijaće polje.

- Ploču uključiti senzorom .



Ako je grijaće polje vruće, na zaslonu grijaćeg polja svijetli slovo „H.” ili „h.” - simbol preostale topline. Opis simbola nalazi se u daljnjem dijelu ovih uputa.

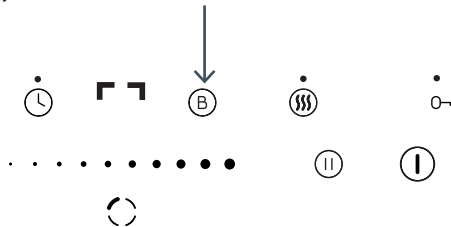

Funkcija Booster „P”



Funkcija Booster povećava snagu polja 220 x 190 mm - s 2200 W na 3700 W i polja Bridge (220 x 390 mm) s 3600 W na 5500 W.



- Uključivanje funkcije Booster slijedi nakon pritiskanja senzora  (na zaslonu se pojavljuje slovo „P”)

Za isključivanje funkcije Booster:

- Smanjiti snagu grijaćeg polja s aktivnom funkcijom pola Booster na „0”, povlačenjem prsta po senzoru .
- Ponovno dodirnuti senzor . Vraćamo se na prethodne postavke snage, a funkcija Booster više nije aktivna.

Funkciju Booster možemo aktivirati istovremeno na dvama vodoravnim ili okomitim grijaćim poljima.

Funkcija blokade

Zahvaljujući funkciji blokade možete blokirati mogućnost upravljanja pločom, na primjer od strane djece ili tijekom čišćenja. Funkciju blokade možete aktivirati kad je ploča uključena i kad je isključena. Za uključivanje ili isključivanje blokade pridržati senzor  3 sekunde. Kad je blokada aktivna svijetli dioda pored senzora .

UPORABA



Kad je ploča uključena i kad je aktivna blokada možemo je isključiti senzorom . Ako probamo uključiti ploču dok je aktivna blokada, pojavljuje se poruka „Lo”. Isključenje ploče iz električne mreže uzrokuje skidanje blokade ploče.

Pokazatelj preostale topline „H”

Nakon kuhanja staklo indukcijske ploče u zoni određenog grijaćeg polja je još uvijek vruće, to je preostala toplina.

Ako temperatura stakla prelazi 60°C*, na zaslonu tog polja se pojavljuje simbol „H”.

Ako temperatura stakla iznosi 45°C* - 60°C*), pokazatelj polja prikazuje simbol „h” (niska preostala toplina).



* Vrijednosti temperatura su orijentacijske



Dok je aktivan pokazatelj preostale topline zabranjeno je dotirivanje grijaćeg polja; s obzirom na mogućnost opekline, zabranjeno je postavljanje na njemu drugih predmeta osjetljivih na toplotinu!



Kod prekida napona pokazatelj preostale topline „H” ili „h” se više ne pali. Bez obzira na to grijaća polja još uvijek mogu biti vruća!

UPORABA

Ograničavanje vremena rada

Za povećavanje pouzdanosti rada indukcijska ploča je opremljena mjeračem vremena za svako grijaće polje.

	Stupanj snage grijanja	Maksimalno vrijeme rada
Maksimalno vrijeme rada podešavamo individualno, ovisno od primijenjenih razina snage tijekom kuhanja. Ako koristite samo jednu razinu snagu duže vrijeme kuhanja, maksimalno vrijeme će biti ograničeno u skladu s tablicom:		8 h
	1	8 h
	2	8 h
	3	5 h
	4	5 h
	5	5 h
	6	5 h
	7	1,5 h
	8	1,5 h
	9	1,5 h
	10	1,5 h
	11	1,5 h
	12	1,5 h
	P	10 min

Funkcija automatskog brzog zagrijavanja

Za aktiviranje funkcije:

- Povlačiti prst po senzoru • • • u rasponu 1-11 i pridržavati prst dok se ne pojavi simbol „A” koji treperi naizmjenično s podešenom snagom.

Nakon isteka vremena brzog zagrijavanja jela (vidi tablicu pored), polje se automatski prebacuje na prethodno izabrani stupanj snage koji će biti prikazan na pokazatelju.

Ako s grijaćeg polja skinemo lonac dok je aktivna funkcija brzog zagrijavanja, te ga ponovno postavimo na polje, funkcija nastavlja s radom dok se jelo potpuno ne zagrije.

Stupanj snage grijanja	Vrijeme trajanja automatskog grijanja dodatnom snagom (u minutama)
1	48 s
2	2 min, 24 s
3	3 min, 48 s
4	5 min, 12 s
5	6 min, 48 s
6	2 min
7	2 min, 24 s
8	2 min, 48 s
9	3 min, 24 s
10	3 min, 12 s
11	1 min, 48 s

UPORABA

Funkcija sata

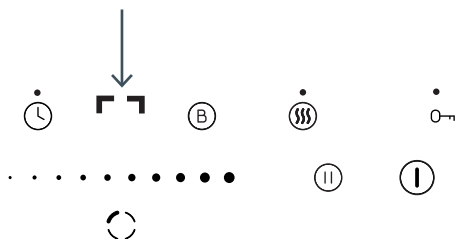

Sat olakšava proces kuhanja, zahvaljujući mogućnosti programiranja vremena djelovanja grijaćih polja. Sat može raditi i kao brojač minuta. Funkciju sata možemo uključiti samo tijekom kuhanja (kad je snaga grijanja veća od „0”). Funkciju sata možemo upotrijebiti istovremeno na svim grijaćim poljima. Maksimalno vrijeme rada iznosi 99 minuta (brojanje svake minute).

U cilju postavljanja sata:

- Uključiti željeno polje povlačenjem prsta u rasponu 1-11 na senzoru . . .
- Izabrati senzor za aktiviranje sata . Na zaslonu se prikazuju brojke „00”.

Prvo slijedi podešavanje druge brojke (jedinice), a nakon toga prve brojke (desetice).



- Nakon aktiviranja sata povući prst po senzoru . . . i tako podesiti brojku jedinica.
- Ponovno pritisnuti senzor sata za prelazak na podešavanje prve brojke desetica.
- Povuci prstom po senzoru . . . i tako podesiti brojku desetica.
- Ako ne podesite nikakvu vrijednost za prvu brojku, nakon 10 sekundi sat prima vrijednost „0” (na primjer „06” znači da je sat podešen na 6 minuta).

Sat počinje raditi kad signalizacijska dioda sata počne treperiti.

Za podešavanje funkcije sata za sljedeće polje postupati u skladu s više navedenim koracima, prvo birajući drukčije polje od polja koje smo izabrali prvi put. Pamtiti da funkciju sata možemo podesiti za svako polje.

U svakom trenutku možemo promijeniti programirano vrijeme trajanja kuhanja. U tom cilju prolazimo kroz istu proceduru kao i kod podešavanja sata, s tom razlikom da ne podešavamo snagu grijanja pomoću senzora . . . , ali prelazimo direktno na aktivaciju sata posredstvom senzora .

Vrijeme koje je preostalo do kraja kuhanja možemo u svakom trenutku provjeriti, dodirujući senzor sata .

UPORABA

Nakon isteka programiranog vremena kuhanja uključuje se zvučni signal koji možemo isključiti dodirivanjem senzora ⌚.

Zvučni alarm se automatski isključuje nakon 2 minute, a optički alarm nakon 5 minuta.

Ako želite ranije isključiti sat, pridržite senzor ⌚ 3 sekunde ili promijenite vrijeme brojača minuta pomoću senzora . • •, povlačenjem prsta u položaj „00”.

Sat kao brojač minuta

Sat za programiranje vremena kuhanja može biti korišten kao dodatni alarm, ako nije aktivno vremensko upravljanje radom grijaćih polja.

Ako je ploča isključena:

- Dodirnuti senzor ① i uključiti ploču.
- Nakon toga u vremenu 10 sekundi izaberi senzor za aktiviranje brojača minuta. ⌚. Na zaslonu se prikazuju brojke „00”
- Nakon aktiviranja brojača minuta, povlačenjem prsta po senzoru . • •, podesiti vrijeme brojača minuta isto kao i kod podešavanja sata. •
- Brojač minuta ja aktivan kad svijetli dioda kod senzora ⌚.

Nakon isteka programiranog vremena uključuje se isprekidani zvučni alarm koji možemo isključiti dodirivanjem senzora ⌚ ili pričekati dok se automatski isključi (Zvučni alarm se automatski isključuje nakon 2 minute, a optički alarm nakon 5 minuta).

Ako želite ranije isključiti brojač minuta, pritisnite senzor ⌚ i pridržite ga 3 sekunde. Možete također promijeniti vrijeme brojača minuta do vrijednosti „00”, povlačenjem prsta po senzoru . • •.



Podešavanje snage grijanja kad je uključena funkcija brojača minuta uzrokuje automatsku promjenu funkcije brojača minuta u funkciju sata.

Signalizacijske dioda sata ⌚ počinje treperiti. Grijaće polje se isključuje nakon isteka programiranog vremena.

UPORABA

Funkcija podgrijavanja

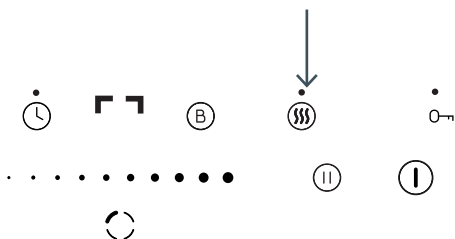

Funkcija podgrijavanja hrane održava toplinu pripremljenog jela na grijaćem polju. Izabrano grijaće polje je uključeno na niskoj snazi grijanja. Zahvaljujući ovoj funkciji imamo toplo jelo, spremno za serviranje, koje ne mijenja svoj okus i ne lijepi se za dno posude. Dodatno, ovu funkciju možemo iskoristiti za topljenje maslaca, čokolade itd.



Da bi senzor koji se nalazi u grijaćem polju mogao točno mjeriti temperaturu, posuda koju koristite mora biti potpuno prikladna za indukcijsku ploču, te imati idealno ravno dno (u skladu s preporukama proizvođača).

Funkciju podgrijavanja možemo uključiti na svakom polju. Svako grijaće polje posjeduje 3 razine temperature grijanja:

- 42°C —
- 70°C ≡
- 94°C ≡

Uključivanje funkcije podgrijavanja:

- Pritisnuti senzor funkcije podgrijavanja (☺). Aktiviranje funkcije signalizira palje-nje diode kod senzora te grijanje polja do temperature 42°C.
- Pomoću senzora . . ● podesiti željenu razinu snage podgrijavanja na izabra-nom grijaćem polju.
- Funkciju podgrijavanja možemo isključiti u svakom trenutku povlačenjem prsta po senzoru . . ● do položaja „0”.

UPORABA

Funkcija Stop'n go „II”

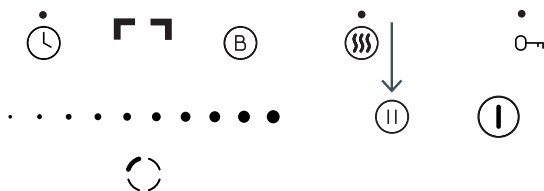

Funkcija Stop'n go djeluje kao standardna stanka. Zahvaljujući njoj možemo u bilo kojem trenutku prekinuti djelovanje ploče te se nakon toga vratiti na prethodne postavke.

Za uključenje funkcije stop'n go mora biti uključeno najmanje jedno grijaće polje. Dodirnuti senzor (II). Na svim pokazateljima grijaćih polja se prikazuje simbol II. Kad je grijaće polje vruće simbol II naizmjenično treperi sa slovom „H.” ili „h.”, ovisno o temperaturi polja (pokazatelj preostale topline).

Za isključenje funkcije Stop'n go ponovno pritisnuti senzor (II). Na zaslonima grijaćih polja pale se postavke koje su bile podešene prije uključivanja ove funkcije.

Funkcija Bridge

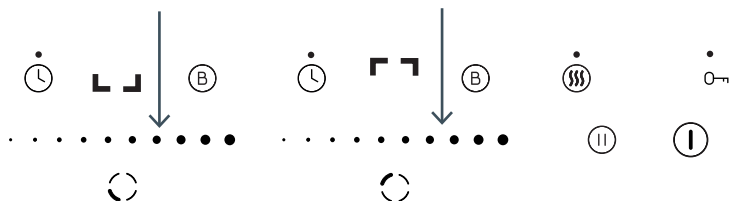

Zahvaljujući funkciji Bridge možemo kontrolirati 2 grijaća polja kao jednu povećanu zonu grijanja. Funkcija Bridge je posebno korisna kad se koriste posude tipa pekači.

Ploča posjeduje funkciju Bridge za desno i lijevo polje.

Za uključenje funkcije Bridge istovremeno dodirnuti senzore . . . s desne strane ploče. Na zaslonima se prikazuje simbol \square . Nakon toga, povlačenjem prsta po senzoru za promjenu snage grijanja . . . , podesiti potrebnu snagu grijanja.

Od tog trenutka upravljamo s dva grijaća polja pomoću jednog senzora.

Za isključenje funkcije Bridge istovremeno dodirnuti senzore . . . s upaljenim simbolom \square .

Od tog trenutka polja rade zasebno.

ČIŠĆENJE I ODRŽAVANJE

Briga korisnika za svakodnevnu čistoću i odgovarajuće održavanje imaju značajan utjecaj na produžavanje razdoblja pouzdanog rada.



Prilikom čišćenja staklokeramičke ploče obvezuju ista pravila kao i kod staklenih površina. Ni u kojem slučaju ne koristiti abrazivna ili agresivna sredstva za čišćenje, niti pijesak za ribanje ili spužve s hrpavom površinom.

Ne koristi uređaje za čišćenje parom.

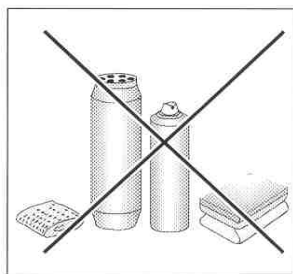

Čišćenje nakon svake uporabe

- Blaže nečistoće koje se nisu zapekle obrisati vlažnom krpom bez sredstva za čišćenje. Upotreba sredstva za čišćenje posuđa može uzrokovati nastajanje plavkastih mrlja. Takve tvrdokorne mrlje ne možemo uvijek ukloniti tijekom prvog čišćenja, čak i ako koristimo specijalna sredstva za čišćenje.
- Tvrdokornu, zapečenu nečistoću uklanjamo oštrom strugalicom. Nakon toga grijaću površinu prebrisati vlažnom krpom.

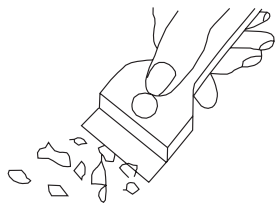

Strugalica za čišćenje ploče

Uklanjanje mrlja

- Svijetle mrlje biserne boje (ostaci aluminijske) uklanjati z grijaće ploče pomoću specijalnog sredstva za čišćenje. Ostatke kamenca (koje stvara kipuća voda) možemo ukloniti octom ili specijalnim sredstvom za čišćenje.
- Prilikom uklanjanja šećera, jela koja sadržavaju šećer, sintetičkih materijala i aluminijske folije zabranjeno je isključivanje danog grijaćeg polja! Odmah ostrugati ostatke (dok su vrući) oštrom strugalicom s vrućeg grijaćeg polja. Nakon uklanjanja zaprljanija možemo isključiti ploču, a kad se ohladi dodatno očistiti specijalnim sredstvom za čišćenje.

Specijalna sredstva za čišćenje možemo kupiti u trgovačkim centrima, specijalnim elektrotehničkim prodavaonicama, drogerijama, prehrambenim trgovinama i salonima s kuhinjskim namještajem. Oštre strugalice možemo nabaviti u trgovinama s alatom ili s građevinskom opremom, ali i u prodavaonicama s opremom za bojanje.

ČIŠĆENJE I ODRŽAVANJE

Nikad ne nanositi sredstvo za čišćenje na vruću ploču. Najbolje je ostaviti sredstva za čišćenje da se lagano osuše i tek nakon toga ih obrisati mokrom krpom. Potencijalne ostatke sredstva za čišćenje obrisati vlažnom krpom prije ponovnog zagrijavanja. U suprotnom mogu nagrizati površine.

U slučaju nepravilnog postupanja sa staklokeramičkom pločom ne preuzimamo odgovornost u okviru jamstva!

Pozor!

Ako zbog bilo kojeg razloga nije moguće upravljanje upaljenom pločom, isključiti glavni prekidač ili izvaditi odgovarajući osigurač i obratiti se servisu.

Pozor!

U slučaju pojave pukotina ili lomova na staklokeramičkoj površini odmah isključiti ploču i isključiti iz električne mreže. Isključiti osigurač ili izvući utikač iz utičnice. Nakon toga se obratiti servisu.

Periodični pregledi

Osim svakodnevnog održavanja čistoće ploče:

- obavljati periodične kontrole funkcioniranja upravljačkih elemenata i radnih komponenata ploče. Nakon isteka jamstva, najmanje jednom svake dvije godine naručiti u servisnoj točki tehnički pregled ploče,
- ukloniti potvrđene eksploatacijske mane,
- vršiti periodično održavanje radnih komponenata ploče.

Pozor!

Sve popravke i regulacije obavljaju odgovarajuće servisne točke ili instalater koji posjeduje potrebna ovlaštenja.

POSTUPAK U HITNIM SLUČAJEVIMA

U svakoj hitnoj situaciji:

- isključiti radne elemente ploče
- isključiti iz električne mreže
- prijaviti za popravak
- neke sitne kvarove korisnik može samostalno ukloniti pomoću napomena koje su navedene u nižoj tablici. Prije nego što se obratite centru za korisnike ili servisu provjerite sljedeće točke u tablici.

PROBLEM	UZROK	POSTUPAK
1.Uređaj ne radi	- prekid napajanja strujom	-provjeriti osigurač u kućnoj instalaciji, pregoreni promijeniti
2.Uređaj ne odgovara na unesene postavke	- upravljačka ploča nije uključena	- uključiti
	- prekratko pritiskanje tipke (kraće od sekunde)	- tipke pritiskati nešto duže
	- istovremeno pritiskanje više tipki	- uvijek pritiskati samo jednu tipku (osim kod isključivanja grijaćeg polja)
3.Uređaj ne reagira i ispušta dugi zvučni signal	- nepravilno korištenje (pritisnuti neodgovarajući senzori ili prebrzo pritiskanje)	- ponovno uključiti ploču
	- senzor(i) zakriven(i) ili prljav(i)	- otkriti ili očistiti senzore
4.Isključuje se cijeli uređaj	- nakon uključivanja nikakve postavke nisu unesene duže od 10 s	- ponovo uključiti upravljačku ploču i odmah unijeti podatke
	- senzor(i) zakriven(i) ili prljav(i)	- otkriti ili očistiti senzore
5.Jedno grijaće polje se isključuje, na zaslonu se pojavljuje slovo „H”	- ograničenje radnog vremena	- ponovo uključiti grijaće polje
	- senzor(i) zakriven(i) ili prljav(i)	- otkriti ili očistiti senzore
	- pregrijani elektronički elementi	

POSTUPAK U HITNIM SLUČAJEVIMA

PROBLEM	UZROK	POSTUPAK
6. Ne pali se pokazatelj preostale topline, a grijača polja su još uvijek vruća.	- prekid napajanja strujom, uređaj je isključen iz mreže.	- Pokazatelj preostale topline se ponovno aktivira tek nakon najbližeg uključivanja i isključivanja upravljačke ploče.
7. Pukotina u keramičkoj ploči.	 Opasnost! Odmah isključiti ploču iz mreže (osigurač). Obratiti se najbližem servisu.	
8. Ako kvar još nije uklonjen.	Odmah isključiti ploču iz mreže (osigurač!). Obratiti se najbližem servisu. Važno! Vi ste odgovorni za ispravno stanje uređaja i pravilnu uporabu u kućanstvu. Ako se zbog pogrešne uporabe obratite servisu u jamstvenom razdoblju, i tako snosite troškove popravka. Ne odgovaramo za štete uzrokovane nepridržavanjem ovih uputa.	
9. Indukcijska ploča ispušta hrapave zvukove.	To je normalna pojava. Radi ventilator za hlađenje elektroničkih sklopova.	
10. Indukcijska ploča ispušta zvukove koji asociraju na zvižduk.	To je normalna pojava. Frekvencija rada zavojnica prilikom korištenja nekoliko grijaćih zona uzrokuje da se pri maksimalnoj snazi ploča oglašava lagani zvižduk.	
11. Ploča ne radi, grijača polja se ne uključuju i ne funkcioniraju.	- uzrok su smetnje u električnoj mreži.	- restart ploče, 60 sekundi isključiti ploču iz mreže. (izvaditi osigurač instalacije).
12. Pojava simbola E na zaslonu zone kuhanja.	- mjerenje smetnji u krugu osjetnika temperature.	- isključite i ponovno uključite ploču za kuhanje

TEHNIČKI PODACI

Nazivni napon	230/400V 2N~50 Hz 7,4 kW
Model:	PI6544NSTK PB*4VI517FTB4S4C
- indukcijsko grijaće polje	
- indukcijsko grijaće polje: 220x190 mm	2200 W
- indukcijsko grijaće polje Booster: 220x190 mm	2200/3700 W
Dimenzije	592 x 522 x 59
Težina	ca.10,5 kg;

Ispunjava norme EN 60335-1; EN 60335-2-6 koje obvezuju u Europskoj Uniji.
