

PB*4VI543FTB4SACUUt /
PIH6542PHTSUN 3.0 /
DI 6415 SBB



HR - UPUTE ZA UPORABU.....	2
SL - NAVODILO ZA UPORABO.....	31

ŠTOVANI KLIJENTI,

*Ploča je spoj izuzetno jednostavne uporabe i savršene učinkovitosti.
Nakon čitanja uputa uporaba ploče je jednostavna.*

Ploča koja izlazi iz tvornice je prije pakiranja rigorozno provjerena s točke gledišta sigurnosti i funkcionalnosti na kontrolnim mjestima.

*Molimo Vas da prije pokretanja uređaja pažljivo pročitate upute za uporabu.
Pridržavanje pravila iz uputa sprečava nepravilnu eksploataciju.*

*Upute sačuvati i čuvati na mjestu koje je uvijek pri ruci.
Pozorno pročitati upute za uporabu da biste izbjegli nezgode.*

Pozor!

Uređaj koristiti isključivo nakon čitanja ovih uputa.

*Aparat je konstruiran isključivo kao uređaj za kuhanje.
Bilo kakva druga uporaba (np. grijanje prostorija)
nije u skladu s njegovom namjenom i može biti opasna.*

Proizvođač pridržava pravo na promjene koje ne utječu na rad uređaja.

SADRŽAJ

SIGURNOSNE NAPOMENE	3
VAS UREĐAJ	8
INSTALACIJA	9
OSNOVNE INFORMACIJE O UREĐAJU	14
UPORABA	17
ČIŠĆENJE I ODRŽAVANJE	26
POSTUPAK U HITNIM SLUCAJEVIMA	27
TEHNICKI PODACI	29

Izjava proizvođača

Proizvođač nižim izjavljuje da ovaj proizvod ispunjava osnovne uvjete niže navedenih europskih uredbi:

- niskonaponske uredbe **2014/35/UE**,*
- uredbe elektromagnetne kompatibilnosti **2014/30/UE**,*
- uredbe ekodizajna **2009/125/UE***

*i sukladno tome proizvod je označen **CE** te je izdana izjava o sukladnosti koja je dostupna organima za nadzor tržišta.*

SIGURNOSNE NAPOMENE

- Prije prve uporabe indukcijske ploče pročitati upute za uporabu. Na taj način jamčimo svoju sigurnost i izbjegnemo oštećenja ploče.
- Uređaj je konstruiran isključivo kao uređaj za kuhanje. Bilo kakva drugačija uporaba (np. grijanje prostorija) nije u skladu s njegovom namjenom i može biti opasna.
- Proizvođač pridržava pravo na promjene koje ne utječu na rad uređaja.
- Uređaj i njegovi dostupni dijelovi se griju tijekom uporabe. Posebno pazite da ne dirate zagrijane elemente. Djeca ispod 8 godina se ne smiju zadržavati u blizini uređaja ako nisu pod stalnim nadzorom.
- Ovaj uređaj mogu koristiti djeca od 8 godina pa na više i osobe smanjenih tjelesnih, osjetilnih i mentalnih mogućnosti ili osobe koje ne raspolažu znanjem ili iskustvom, ako su pod nadzorom odrasle osobe koja je odgovorna za njihovu sigurnost. Paziti da se djeca ne igraju s uređajem. Djeca bez nadzora ne bi trebala čistiti i koristiti uređaj.
- Kuhanje masnoće i ulja na kuhinjskoj ploči bez nadzora može biti opasno i dovesti do požara.
- NIKAD ne pokušavati gasiti požar vodom. Isključiti uređaj i prekriti plamen, na primjer poklopcem ili nezapaljivom tkaninom.
- Opasnost od požara: ne držati predmete na površini za kuhanje.
- Pozor. Ako je površina ploče pukla, isključiti iz električne mreže da ne bi došlo do strujnog udara.

- Ne preporučujemo postavljanje metalnih predmeta (kao što su noževi, vilice, žlice i poklopci ili aluminijske folije) na površinu ploče, jer se mogu zagrijati.
- Nakon uporabe isključiti grijaći element ploče odgovarajućim senzorom ili gumbom i ne oslanjati se isključivo na pokazatelje detektora posuda.
- Uređajem ne upravljati pomoću vanjskog sata ili neovisnog sustava za daljinsko upravljanje.
- Ploču ne čistiti opremom za parno čišćenje.
- Pozor. Ne koristiti neodgovarajuće štitnike za zaštitu djece od pristupa ploči. Uporaba neodgovarajućih štitnika može uzrokovati nezgode.
- Ako je indukcijska ploča korištena u blizini radija, televizora ili drugog uređaja koje emitira zračenje, provjeriti da li upravljački panel ploče radi pravilno.
- Ploču mora montirati i priključiti certificirani instalater - električar. Ne odnosi se na ploče s tvornički montiranim kablom završenim monofaznim utikačem.
- Namještaj u koji je ugrađena ploča mora biti otporan na temperaturu od oko 100°C. Tiče se to furnira, rubova, površina izrađenih od sintetičkih materijala, ljepila i lakova.
- Ploču treba koristiti isključivo nakon ugrađivanja, u skladu s ovim uputama.
- Popravke električnih uređaja obavljaju isključivo stručnjaci. Nestručni popravci stvaraju ozbiljnu opasnost za korisnika.

- Uređaj je isključen iz električne mreže samo ako je isključen osigurač ili je utikač izvučen iz utičnice.
- Utikač priključnog kabela trebao biti dostupan nakon instalacije ploče.
- Paziti da se djeca ne igraju s uređajem.
- Osobe s ugrađenim uređajima koji podržavaju životne funkcije (elektrostimulator, inzulinska pumpa, slušni aparat) moraju provjeriti da li rad tih uređaja neće biti poremećen zbog indukcijske ploče (raspon frekvencije djelovanja indukcijske ploče iznosi 20-50 kHz).
- U slučaju prekida napona u mreži poništavaju se sve podešene postavke. Nakon ponovnog uključivanja napona preporučeno je oprez. Sve dok su grijaća polja vruća, prikazuje se indikator preostale topline "H".
- Ako se utičnica nalazi u blizini grijaćeg polja, paziti da kuhinjski kablovi ne dodiruju vruće zone.
- Ne koristiti posude od sintetičkih materijala ili od aluminijske folije. Takvi materijali se tope na visokim temperaturama i mogu oštetiti staklokeramičko staklo.
- Jela i njihovi sastojci (osobito: šećer, limunska kiselina, sol) i plastika ne smiju dospjeti na vruća polja.

- Prilikom uporabe indukcijske ploče koristiti isključivo posude i lonce s ravnim dnom, bez oštih rubova i izbočina, jer u protivnom mogu trajno izgresti ploču.
- Grijaća površina indukcijske ploče je otporna na termički šok. Nije osjetljiva na hladnoću ni na toplinu.
- Izbjegavati ispuštanje predmeta na ploču. Koncentrirani udarci, np pad bočice sa začinima, mogu uzrokovati pucaње i lomljenje keramičke ploče.
- U slučaju oštećenja stakla, kipuća jela se mogu izliti na dijelove indukcijske ploče koji su pod naponom.
- Zabranjena je uporaba površine ploče kao daske za rezanje ili radnog stola.
- Ne ugrađivati ploču iznad peći bez ventilatora, iznad perlice za posuđe, hladnjaka, zamrzivača, ili stroja za pranje rublja.
- Ako se ispod ploče nalazi ladica ili polica s kuhinjskim priborom, imajte na umu da ih zrak iz ventilacijskog sustava ploče može zagrijati.
- Pridržavati se instrukcija o održavanju i čišćenju staklokeramičke ploče.
- Kvarovi prouzrokovani nepravilnom uporabom ploče nisu obuhvaćeni jamstvom.

KAKO ŠTEDJETI ENERGIJU



Osoba koja troši energiju na odgovoran način štiti ne samo kućni proračun, ali i svjesno brine za okoliš. Zato pomozimo, štedimo električnu energiju! To činimo na sljedeći način:

- Uporaba pravilnih posuda za kuhanje. Posude s ravnim i debelim dnom omogućavaju štednju do 1/3 električne energije. Pamtiti o poklopcu, bez njega potrošnja električne energije raste četverostruko!
- Briga za čistoću grijaćih polja i dna posuda. Zaprljanja ograničavaju predavanje topline – tvrdokorne nečistoće često je moguće ukloniti samo sredstvima koja ozbiljno narušavaju okoliš.
- Izbjegavati nepotrebno „zavirivanje u posude“.
- Ne ugrađivati ploču u neposrednoj blizini hladnjaka/zamrzivača. Zbog tih uređaja potrošnja električne energije nepotrebno raste.

UKLANJANJE PAKIRANJA



Uređaj je za vrijeme transporta zaštićen od oštećenja. Nakon vađenja uređaja iz pakiranja molimo Vas da elemente ambalaže uklonite na način koji ne ugrožava okoliš.

Svi materijali korišteni za pakiranje nisu štetni za okoliš, 100% materijala je prikladno za recikliranje, stoga su označeni odgovarajućim simbolom.

Pozor! Elemente pakiranja (polietilenske vrećice, komadići stiropora itd.) prilikom uklanjanja ambalaže držati daleko od djece.

ZBRINJAVANJE POTROŠENIH UREĐAJA

Ovaj uređaj je označen u skladu s europskom uredbom 2012/19/EU i poljskim zakonom o potrošenom električnom i elektroničkom otpadu. Ujedno je označen simbolom prekrizhenog spremnika za otpatke.



Oznaka na proizvodu pokazuje da ovaj proizvod nakon njegovog životnog vijeka ne može biti tretiran kao obični kućanski otpad.

Korisnik ima obvezu ovaj proizvod predati na odgovarajuće sabirno mjesto za recikliranje potrošene električne i elektroničke opreme. Ustanove za prikupljanje ovakvog otpada, uključujući lokalne sabirne točke, kupovna mjesta, općinske jedinice, stvaraju odgovarajući sustav koji omogućava zbrinjavanje ovakve opreme.

Pravilno odlaganje potrošene električne i elektroničke opreme sprečava potencijalne negativne posljedice za okoliš i ljudsko zdravlje, koje inače mogu biti uzrokovane neodgovarajućim odlaganjem i preradom ovog proizvoda.

VAŠ UREĐAJ

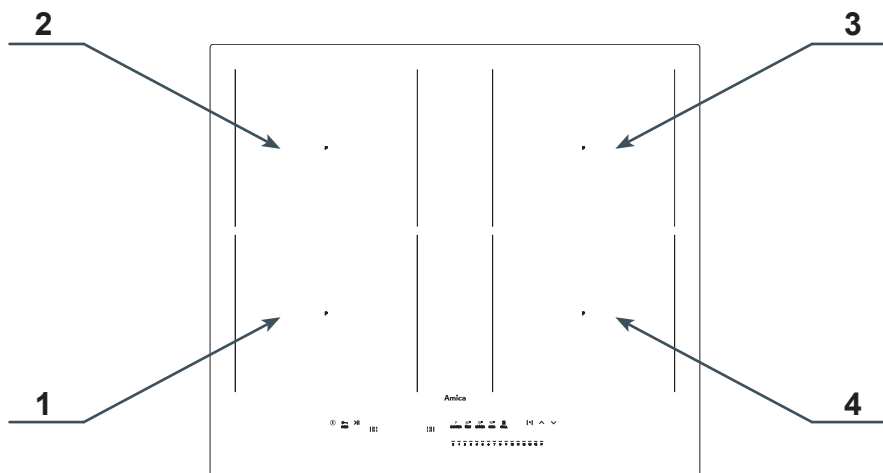

1. Indukcijsko grijaće polje Power Booster 220 x 190 (prednje lijevo)
2. Indukcijsko grijaće polje Power Booster 220 x 190 (stražnje lijevo)
3. Indukcijsko grijaće polje Power Booster 220 x 190 (stražnje desno)
4. Indukcijsko grijaće polje Power Booster 220 x 190 (prednje desno)

Upravljačka ploča

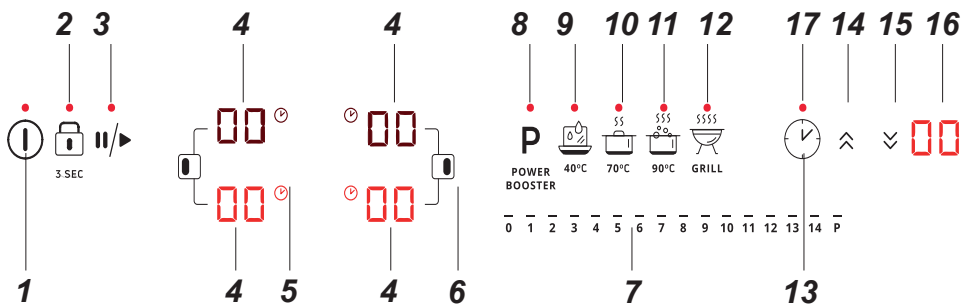

1. Senzor uključeno/isključeno ploče
2. Senzor blokade upravljačkog panela
3. Senzor funkcije Pauza
4. Indikator / senzor grijaćeg polja
5. Simbol aktivne funkcije Mjerača vremena
6. Senzor funkcije Bridge
7. Senzor za biranje snage - slider
8. Senzor Booster
9. Temperaturni program 40°
10. Temperaturni program 70°
11. Temperaturni program 90°
12. Temperaturni program Roštilj
13. Senzor za aktivaciju funkcije Mjerač vremena
14. Senzor Mjerača vremena - produljenje vremena
15. Senzor Mjerača vremena - smanjenje vremena
16. Indikator Mjerača vremena
17. Dioda za signalizaciju aktivne funkcije Brojača minuta

INSTALACIJA

Pripremanje pulta kuhinjskog elementa za ugradnju uređaja

- debljina pulta kuhinjskog elementa trebala bi iznositi od 28 do 40 mm, dubina min 600 mm. Pult mora biti ravan i dobro niveliran. Zabrtviti i zaštititi pult kuhinjskog elementa sa strane zida od zalijevanja i vlage.
- razmak od ruba otvora do ruba pulta kuhinjskog elementa sprijeda treba iznositi min 60 mm, a straga min 50 mm.
- razmak između ruba otvora i bočne stijenke kuhinjskog elementa trebao bi iznositi minimalno 55 mm.
- aparatu najbliže susjedne stijenke, odnosno kuhinjski elementi moraju biti otporni na temperaturu od najmanje 100 °C. Ako taj uvjet nije ispunjen, površina namještaja se može deformirati, a površinski sloj odlijepiti.
- rubovi otvora trebali bi biti zaštićeni materijalom otpornim na upijanje vlage.
- otvor u pultu kuhinjskog elementa mora imati dimenzije u skladu s crt. 1.
- ispod ploče ostaviti najmanje 25 mm slobodnog prostora za odgovarajuću cirkulaciju zraka i zaštitu od pregrijavanja površine oko ploče, crt. 2.

1

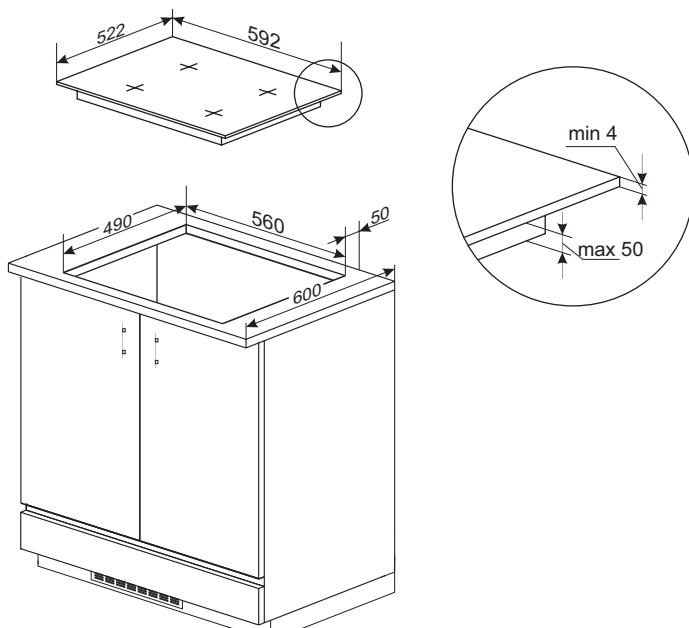

2

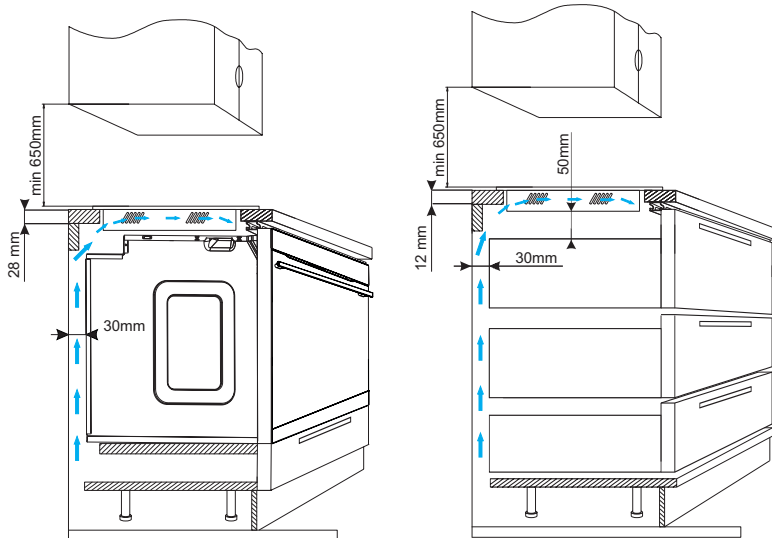

Zabranjeno je pričvršćivanje ploče iznad pećnice koja nema ventilaciju.

Instalacija ploče

- ploču priključiti električnim kabelom u skladu sa shemom priključaka
- očistiti pult kuhinjskog elementa od prašine, indukcijsku ploču umetnuti u otvor i jako utisnuti u kuhinjsku pult crt. 3.

3

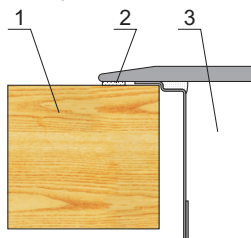

- 1 – pult
2 – brtvilo ploče
3 - keramička ploča

Ugradnja brtve

Brtvu je ugradio proizvođač u ovisnosti o modelu (sl. 1)

Ako brtvu nije ugradio proizvođač, postupite na sljedeći način:

Prije ugradnje uređaja u otvor na radnoj ploči, brtvu isporučenu uz proizvod treba postaviti na dno ploče (sl. 2).

Kako biste to učinili, najprije uklonite zaštitnu foliju s brtve, a zatim je zalijepite što bliže rubu ploče (sl.3,4).

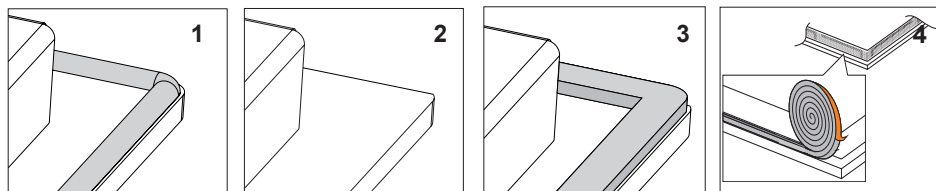

Ne ugrađivati uređaj bez brtve.

Staviti ploču u montažni otvor, postavite je simetrično u otvoru tako da razmaci između ploče i ruba kuhinjske ploče budu isti sa svake strane (sl.5).

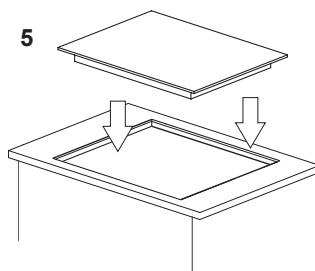

Priključivanje ploče na električnu mrežu

Pozor!

Priključivanje na mrežu obavlja isključivo kvalificirani instalater koji posjeduje odgovarajuća ovlaštenja. Zabranjeno je samovoljno prerađivanje ili promjene u električnoj instalaciji.

Upute za instalatera

Ploča je opremljena priključnom pločom koja omogućava izbor odgovarajućih spojeva za konkretnu vrstu električnog napajanja.

Priključna ploča omogućava sljedeće spojeve:

- jednofazni 220-240 V ~
- dvofazni 380-415 V 2N ~

Priključivanje ploče na odgovarajuće napajanje je moguće preko odgovarajućeg spajanja stezaljki na priključnoj ploči u skladu s isporučenom shemom priključaka. Shema priključaka nalazi se i s donje strane kućišta. Pristup priključnoj ploči je moguć nakon otvaranja poklopca kutije. Pamti o odgovarajućem izboru priključnog kabela, uzimajući u obzir vrstu spoja i nazivnu snagu ploče.

Pozor!

Pamti o neophodnosti priključivanja zaštitnog električnog kruga na stezaljku priključne ploče, označenog znakom \oplus . Električna instalacija za napajanje ploče trebala bi biti odgovarajuće zaštićena, a dodatnu zaštitu linije za napajanje čini sigurnosni prekidač koji omogućava prekid napona u slučaju kvara.

Prije priključivanja ploče na električnu instalaciju upoznati se s informacijama koje se nalaze na natpisnoj pločici i shemi priključaka.

Drugi način spajanja ploče od pokazanog u shemi može prouzrokovati kvar.

POZOR! Instalater ima obvezu korisniku izdati „potvrdu priključenja proizvoda na električnu instalaciju“ (nalazi se u jamstvenom listu). Nakon završene instalacije instalater treba upisati informaciju o vrsti priključka:

- jednofaznog, dvofaznog ili trofaznog,
- presjeka priključnog voda,
- vrsti primijenjene zaštite (vrsti osigurača).

HEMA MOGUĆIH PRIKLJUČAKA

Pozor! Napon grijaćih elemenata 220-240V

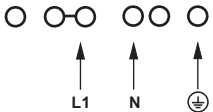
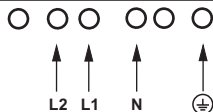
Pozor! U slučaju svakog spoja zaštitni vodič mora biti spojen sa stezaljkom \oplus .		Tip / presjek vodiča	Zaštitni osigurač
1	Za mrežu 220-240 V jednofazni spoj s neutralnim vodičem, stezaljke L1 i L2 spojene mostićem, neutralni vodič u N, zaštitni vodič u \oplus	1N~ 	HO5VV-FG 3x4 mm ² min.30 A
2*	Za mrežu 220-240/380-415V dvofazni spoj sa neutralnim vodičem, neutralni vodič u N, zaštitni vodič u \oplus	2N~ 	HO5VV-FG 4x2,5mm ² min.16 A

L1=R, L2=S, L3=T, N= stezaljka neutralnog vodiča, \oplus = stezaljka zaštitnog vodiča

* U slučaju kućne instalacije 3-fazne 220-240/380-415V, preostali vodič priključiti na stezaljku: L3 koja nije spojena na unutrašnju instalaciju ploče.

* Stezaljke N-N su unutrašnji povezane, nije potrebno premoštavanje



Pakiranje proizvoda sadrži skup elemenata potrebnih za ispravno priključivanje proizvoda na električnu instalaciju. Korištenje priloženih elemenata nužno je za ispravan rad proizvoda. Set sadrži: Sredstvo za rasterećenje, kratkospojnik, 2 vijka i poklopac.

Ispravna montaža sredstva za rasterećenje mora se izvršiti pomoću vijaka uključenih u set

Poklopac treba gurati sve dok ne čujete karakterističan klik pričvršćivača.

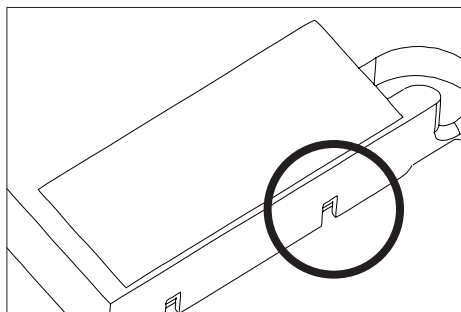
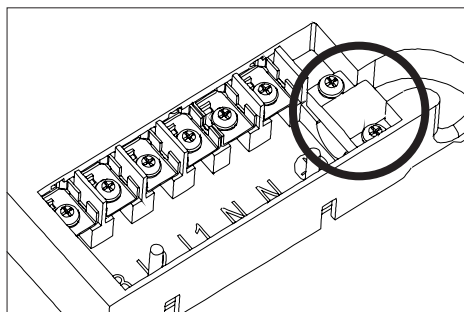

Kako biste rastavili poklopac, pomoću odvijača odvajajte pričvršne elemente dok poklopac ne iskoči

OSNOVNE INFORMACIJE O UREĐAJU

Princip rada indukcijske ploče

Ispod stakla indukcijske ploče nalaze se indukcijske zavojnice koje stvaraju elektromagnetsko polje. Lonac koji se nalazi na elektromagnetskom polju se upravo zahvaljujući njemu zagrijeva. Zapamtite da je važna uporaba posuda s odgovarajućim dnom.



Ovisno od primijenjenih posuda i snage podešene tijekom kuhanja uređaj oglašava specifični zvuk, što je normalna pojava i ne predstavlja povod za iskorištavanje jamstva.

Specifikacija posuda

- Prikladnost posuda za Vašu indukcijsku ploču možemo utvrditi tako što ćemo provjeriti lijepi li se magnet za dno lonca. Što jače posuda privlači magnet to je bolja.
- Uvijek koristiti posude visoke kvalitete, s idealno ravnim dnom. Uporaba posuda ovog tipa sprečava nastajanje točki previsoke temperature koje uzrokuju lijepljenje pripremane hrane na posudu. Posude i tave s debelim metalnim stijenkama omogućavaju savršeni raspored topline. Udubljeno dno posude ili duboko utisnuti logotip proizvođača imaju negativni utjecaj na kontrolu temperature preko indukcijskog modula i mogu uzrokovati pregrijavanje posuda.
- Ne koristiti oštećeno posude npr. s dnom koje je deformirano zbog prekomjerne temperature.
- Kod velikih posuda s feromagnetskim dnom (mjesto privlačenja magnet), čiji je promjer manji od ukupnog promjera posude, zagrijava se samo feromagnetski dio posude. To uzrokuje da nije moguća ravnomjerna raspodjela topline u posudi. Feromagnetska zona je smanjena u podnožju posude zbog aluminijevih elemenata, zato količina dovedene topline može biti manja. Mogu se pojaviti problemi s detekcijom posude ili posuda uopće nije otkrivena. Za optimalne rezultate kuhanja promjer feromagnetskog dijela bi trebao biti prilagođen veličini grijaće zone. U slučaju kad posuda nije otkrivena u grijaćoj zoni preporučeno je stavljanje posude u grijaćoj zoni s manjim promjerom.

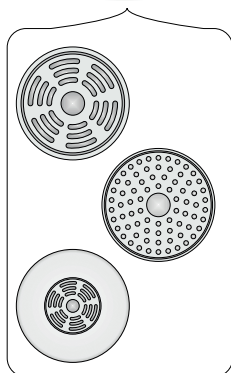

Detektor posude u indukcijskom polju

Detektor posude je instaliran u pločama koje rade na temelju indukcijskog polja. Tijekom rada ploče detektor prisutnosti lonca automatski stvara elektromagnetsko polje ako se na polju nalazi odgovarajući lonac. To nam omogućava štednju energije.

- Ako je na grijaće polje postavljena odgovarajuća posuda, postavljena razina snage prikazana je na odgovarajućem zaslonu.
- Ploča zahtijeva korištenje odgovarajućih lonaca, opremljenih dnom od feromagnetskog materijala (Tablica str. 16).

Ako na polje za kuhanje nije postavljena posuda ili je postavljena neodgovarajuća posuda, na zaslonu se pojavljuje simbol. Polje se ne grije.

Ako u roku od 90 sekundi posuda nije otkrivena, operacija uključivanja ploče je poništena.

Kako biste isključili grijaće polje, isključite ga pomoću upravljačke ploče, a ne samo uklanjanjem posuda.

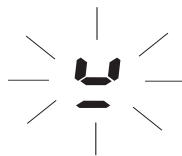

Odgovarajuća kvaliteta posuda je osnovni uvjet za visoku učinkovitost ploče. Korištenje praznih posuda na grijaćim poljima može uzrokovati njihovo pre-grijavanje.



Ne preporučujemo korištenje vanjskih indukcijskih adaptera.

- Za indukcijsko kuhanje koristiti isključivo feromagnetsko posude od materijala takvih kao:
 - emajlirani čelik
 - lijevano željezo
 - posude od nehrđajućeg čelika za indukcijsko kuhanje.
- Poklopac na posudi tijekom kuhanja sprječava gubitak topline i tako skraćuje vrijeme zagrijavanja te smanjuje potrošnju energije.
- Potrudite se da dno posude uvijek bude suho. Prilikom punjenja posude ili tijekom uporabe posude izvađene iz hladnjaka provjerite je li površina dna potpuno suha. Tako izbjegnemo zaprljanja na površini ploče.



Oznake na kuhinjskim posudama



Provjeriti da li se na etiketi nalazi znak koji informira da je posuda namijenjena za indukcijske ploče

Nehrđajući čelik
Ne otkriva prisutnost posude
Osim posuda od feromagnetskog čelika

Aluminij
Ne otkriva prisutnost posude

Lijeivano željezo
Visoka učinkovitost
Pozor: posude mogu izgreposti ploču

Emajlirani čelik
Visoka učinkovitost
Preporučujemo posude s pljosnatim, debelim i glatkim dnom

Staklo
Ne otkriva prisutnost posude

Porculan
Ne otkriva prisutnost posude

Posude s bakrenim dnom
Ne otkriva prisutnost posude

Veličina najmanje posude za grijaće polje je:

Promjer grijaćeg polja	Minimalni promjer dna posude od emajliranog čelika
[mm]	[mm]
160 - 180	110
180 - 200	
210 - 220	125
220 x 190	
260 - 280	

Minimalni promjeri za posude izrađene od drugih materijala mogu se razlikovati.

Prije prvog uključivanja ploče

- Dobro očistiti indukcijsku ploču. Ploča ima staklenu površinu, zato treba s njom rukovati vrlo oprezno.
- Nakon prvog pokretanja uređaja može se osjetiti miris. Tada uključiti ventilaciju ili otvoriti prozor u prostoriji. Oslobođanje mirisa je prijelazna pojava.

Power management

Funkcija omogućuje aktiviranje demo načina rada i ograničavanje ukupne maksimalne snage indukcijske ploče na jednu od sljedećih vrijednosti: 2,8kW; 3,7kW; 4,5kW; 5,6kW; 7,35kW (maksimalna snaga).



Korisnik može izabrati maksimalnu snagu samo 5 minuta od priključivanja indukcijske ploče u električnu mrežu. Za prijelaz na odabir snage, nakon uključivanja ploče pomoću senzora (ⓘ) 3 sekunde držite senzor i senzor (⌚).

Na dvostrukom zaslonu sata prikazane su ranije izabrane postavke ili – ako prethodno nismo ništa izabrali – tvorničke postavke 7,35 kW u formatu „74”. Pomoću senzora i korisnik preskače na sljedeće vrijednosti:

Nakon izbora željene postavke korisnik mora u vremenu 10 sekundi potvrditi izbor pridržavanjem senzora (⌚) 3 sekunde.

00	DEMO
28	2,8kW
37	3,7kW
45	4,5kW
56	5,6kW
74	7,35kW



Odabir se potvrđuje putem nekoliko treptaja odabrane postavke i zvučnim signalom, a zatim gašenjem ploče. Od tog trenutka ploča radi s ukupnom maksimalnom snagom koju je izabrao korisnik.



Ako ne potvrdimo izbor, nakon 10 sekundi od izbora snage, panel se isključuje, a ploča radi sa snagom koja je zadnji put potvrđena ili – ako prethodno nije izabrana nikakva vrijednost – s tvorničkom postavkom snage 7,35kW.

Kod podešavanja snage na pojedinim grijaćim poljima, funkcija Power Management kontrolira da ne bi došlo do prekoračenja izabrane ukupne snage. Vrijednosti koje bi prouzrokovale prekoračenje snage su blokirane i nisu dostupne za korisnika.

Funkcija Power Management može onemogućiti uključivanje grijaćeg polja, ako njegova snaga prekorači izabranu maksimalnu snagu.

Upravljačka ploča

- Nakon priključivanja ploče na električnu mrežu nakratko se pale svi pokazatelji. Grijaća ploča je spremna za eksploataciju.
- Grijaća ploča je opremljena elektroničkim sensorima koje koristimo tako da ih dodirujemo prstom najmanje 1 sekundu.
- Svako uključivanje senzora signalizira zvuk.



Ne stavljajte nikakve predmete na senzore upravljačke ploče. Posebno obratite pozornost da tijekom kuhanja posude ne izlazi izvan obrisa grijaćeg polja. Ako posude postavite preblizu upravljačkoj ploči ili je potpuno prekritete, aktivirat ćete sigurnosni postupak i ploča će biti automatski isključena.

Uključivanje grijaće ploče



Dodirnite i pridržite prstom minimum 3 sekunde senzor uključivanja/isključivanja ①. Ploča signalizira ispravan rad (aktivnost) kada na indikatorima grijaćeg polja svijetli broj "00".



Ako u vremenu 15 sekundi od pokretanja ploče ne podesimo odgovarajuću snagu grijaćeg polja, ploča se automatski isključuje.

Uključivanje grijaćeg polja i podešavanje njegove snage

- Ploču uključiti senzorom ①.
- Staviti posudu na željeno grijaće polje.
- Posuda je automatski otkrivena, a pokazatelj **8.8.** koji je odgovoran za izabrano grijaće polje počinje treperiti, pokazujući „00”. To znači da je odabrano polje aktivno i možete postaviti snagu.



Ako se na ploči nalaze dvije ili više posuda kada je uključena, ploča za kuhanje neće automatski aktivirati polje. Dodirnite indikator **8.8.** odgovoran za odabrano grijaće polje.

- Prevucite prstom preko senzora za odabir snage grijanja, počevši od lijeve strane, kako biste odabrali odgovarajuću snagu polja (odabrana snaga se prikazuje na indikatoru).
- Polje je već pokrenuto.



Funkcija automatske aktivacije polja, nakon postavljanja posude, aktivna je samo za prvu posudu postavljenu na zadano polje.

Isključivanje grijaćih polja

Grijaće polje isključujemo na sljedeće načine:

- Ploču isključiti senzorom .
- Dodirnuti i pridržati senzor **8.8.** 3 sekunde
- Aktivirajte grijaće polje dodiranjem senzora za odabir snage i pomaknite ulijevo kako biste smanjili razinu snage na "00".

Isključivanje cijele grijaće ploče



Grijaća ploča radi kad je uključeno najmanje jedno grijaće polje.

- Ploču isključiti senzorom .



Ako je grijaće polje vruće, na zaslonu grijaćeg polja svijetli slovo „H” ili „h” – simbol preostale topline. Opis simbola nalazi se u daljnjem dijelu ovih uputa.

Funkcija Booster „P”

Funkcija Booster povećava snagu polja 220 x 190 - s 2200W na 3000W.

Polja Bridge s 3000W na 3700W.

- Staviti posudu na željeno grijaće polje.
- Posuda je automatski otkrivena, a pokazatelj **8.8.** koji je odgovoran za izabrano grijaće polje počinje treperiti, prikazujući „00”.
- Funkcija Booster se aktivira nakon pritiska na senzor ili pomoću senzora za promjenu snage (slider). Na zaslonu će se prikazati slovo "P"

Za isključivanje funkcije Booster:

- Smanjite snagu grijaćeg polja s aktiviranom funkcijom Booster klizanjem prsta po senzoru za promjenu snage (slider) ili pritiskom na senzor Booster.



Vrijeme rada funkcije Booster je ograničeno na 5 minuta. Nakon tog vremena, snaga polja bit će postavljena na 14 (nominalna snaga).

Funkcija se može prebaciti na nominalnu snagu, ako grijaći elementi ili električni sklopovi ostvare graničnu temperaturu.



Funkciju Booster možemo ponovno koristiti kad temperatura grijaćih elemenata opet padne na sigurnu razinu. Ova funkcija se ne pokreće automatski.

Kad skinete lonac s grijaćeg polja dok je aktivna funkcija Booster odbrojavanje 5 minuta neće biti prekinuto.



Funkcija Booster može se pokrenuti za dva polja u isto vrijeme, tj. jedno od lijevih polja i jedno od desnih polja. Aktivacija funkcije Booster nije moguća ako je funkcija Booster već aktivirana na drugom okomitom grijačem polju.

Funkcija blokade upravljačke ploče

Zahvaljujući funkciji blokade možete blokirati mogućnost upravljanja pločom, na primjer od strane djece ili tijekom čišćenja. Funkciju blokade možete aktivirati kad je ploča uključena i kad je isključena. Za uključivanje ili isključivanje blokade pridr-
žati senzor  3 sekundi. Kad je blokada aktivna svijetli dioda pored senzora .



Kada je ploča uključena i blokirana, može se odmah isključiti dodiranjem senzora .



Isključivanje ploče iz električne mreže uzrokuje poništavanje blokade ploče.

Pokazatelj preostale topline „h”, „H”

Nakon kuhanja staklo indukcijske ploče u zoni određenog grijaćeg polja je još uvijek vruće, to je preostala toplina.

Ako temperatura stakla prelazi 60°C*, na pokazatelju tog polja prikazuje se simbol „H”.

Ako temperatura stakla iznosi 45°C* - 60°C*), pokazatelj polja prikazuje simbol „h” (niska preostala toplina).



* Vrijednosti temperatura su orijentacijske



Dok je aktivan pokazatelj preostale topline zabranjeno je dodirivanje grijaćeg polja s obzirom na mogućnost opekline, zabranjeno je postavljanje na njemu drugih predmeta osjetljivih na toplinu!



Kod prekida napona pokazatelj preostale topline „H” ili „h” se više ne pali. Bez obzira na to grijaća polja još uvijek mogu biti vruća!

Ograničavanje vremena rada

Kako bi se osigurala sigurnost korisnika, indukcijska ploča opremljena je ograničenjem radnog vremena za svako grijaće polje.

Maksimalno vrijeme rada podešavamo individualno, ovisno od primijenjenih razina snage tijekom kuhanja. Ako koristite samo jednu razinu snagu duže vrijeme kuhanja, maksimalno vrijeme će biti ograničeno u skladu s tablicom:



Kad ostvarimo maksimalno vrijeme kuhanja indukcijsko polje se automatski isključuje, a na pokazatelju polja se pojavljuje simbol preostale topline. Maksimalno vrijeme rada se tiče pojedinačnog polja.

Stupanj snage grijanja	Maksimalno vrijeme rada
1	8h
2	8h
3	8h
4	8h
5	5h
6	5h
7	5h
8	5h
9	1,5 h
10	1,5 h
11	1,5 h
12	1,5 h
13	1,5 h
14	1,5 h
P	5 min
40	60 min
70	160 min
90	160 min
≡	60 min

Funkcija Mjerača vremena

Sat olakšava proces kuhanja zahvaljujući mogućnosti programiranja vremena djelovanja grijaćih polja.

Funkciju Mjerača vremena možemo uključiti samo tijekom kuhanja (kad je snaga grijanja veća od „0“). Funkciju Mjerača vremena možemo upotrijebiti istovremeno na svim grijaćim poljima. Maksimalno vrijeme rada iznosi 99 minuta (po 1 minutu). U cilju postavljanja vremena Mjerača vremena treba:

- Staviti posudu na željeno grijaće polje.
- Nakon automatske detekcije prisutnosti posude podesiti snagu grijanja.
- Mjerač vremena se aktivira pritiskom i držanjem senzora Mjerača vremena dok ne čujete zvučni signal. Na zaslonu se prikazuju brojke „00“.
- Pomoću senzora  vrijeme se smanjuje, a  - povećava.

Za podešavanje funkcije Mjerač vremena za sljedeće polje postupati u skladu s više navedenim koracima, najprije birajući drugačije polje od polja koje smo izabrali prvi put. Pamtili da funkciju Mjerača vremena možemo podesiti za svako polje.









Ako podesimo više od jednog vremena, na zaslonu sata je prikazano kraće vrijeme.



U svakom trenutku možemo promijeniti programirano vrijeme kuhanja. Kako biste to učinili, tijekom kuhanja odaberite polje čije vrijeme želite promijeniti, tj. aktivirajte ga indikatorom **BB**, zatim dodirnite  i promijenite vrijeme prateći korake kao u opisu podešavanja sata.

Nakon isteka programiranog vremena kuhanja uključuje se zvučni signal. Možete ga isključiti dodirivanjem bilo kojeg senzora ili će se alarm automatski isključiti nakon 30 sekundi.

Ako želite isključiti mjerac vremena ranije, aktivirajte grijaće polje dodirivanjem senzora odabranog polja (indikator snage će treperiti), zatim resetirajte postavku Mjerača vremena na jedan od sljedećih načina:

- dodirnite i držite senzor sat ;
- pomoću senzora  smanjite vrijeme na "00";
- istovremeno držite senzore  i .

Ako želite ranije isključiti sat, aktivirajte grijaće polje dodirivanjem indikatora polja **BB** (indikator snage će treperiti), zatim dodirnite i držite indikator sata  3 sekunde ili aktivirajte polje koje Vas zanima pomoću indikatora **BB**, zatim dodirnite  i senzorom  smanjite vrijeme na "00".

Postoji još jedna opcija za brisanje postavki istovremenim držanjem 2 sekunde senzora  i senzora .

Funkcija Brojača minuta





Funkcija brojača minuta koristi se za odbrojavanje programiranog vremena. Funkcija ne upravlja grijaćim poljima.

Za postavljanje brojača minuta:

- Uključiti ploču.
- Dodirnite senzor  i postavite vrijeme brojača minuta pomoću senzora  za smanjenje vremena,  - za produljenje.



 U svakom trenutku možemo promijeniti programirano vrijeme. Za to iskoristite senzor , zatim upotrijebite senzore  ili .

Nakon isteka programiranog vremena uključuje se zvučni signal. Možemo ga isključiti dodirivanjem bilo kojeg senzora. Alarm će se automatski isključiti nakon 30 sekundi.

 Ako želite ranije isključiti brojač minuta, upotrijebite senzor , zatim dodirnite i držite senzor  smanjite vrijeme na "00" ili istovremeno dodirnite i držite senzor sata za produljenje vremena  i senzor sata za smanjenje vremena .

Funkcija Pauza

Zahvaljujući njoj možemo u bilo kojem trenutku prekinuti rad ploče te se nakon toga vratiti na prethodne postavke.

Za uključenje funkcije Pauza mora biti uključeno najmanje jedno grijaće polje. Dodirnuti senzor . Na svim pokazateljima grijaćih polja se prikazuje simbol II. Kad je grijaće polje vruće, simbol II naizmjenično treperi sa slovom „H.” ili „h.”, ovisno o temperaturi polja (pokazatelj preostale topline). Za isključivanje funkcije Pauza ponovno pritisnite senzor . Na zaslonima grijaćih polja pale se postavke koje su bile podešene prije uključivanja ove funkcije.

Funkcija Pauza pauzira odbrojavanje vremena Sata

Funkcija Pauza ne pauzira odbrojavanje vremena Brojača minuta

Funkcija Bridge

Zahvaljujući funkciji Bridge možemo kontrolirati 2 grijaća polja kao jednu povećanu zonu grijanja. Funkcija Bridge vrlo je praktična i omogućuje korištenje vatrostalnih posuda.

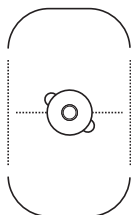

LOŠE

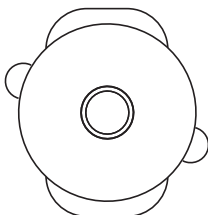

LOŠE

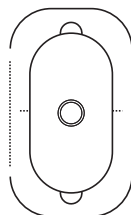

DOBRO

Za uključenje funkcije Bridge:

- Uključiti ploču
- Stavite vatrostalnu posudu na desno ili lijevo polje - posuda mora pokrivati oba grijaća polja.
- Posuda je automatski otkrivena i funkcija Bridge se aktivira, što prikazuje simbol „”



Ako u vremenu 15 sekundi nije izabrana snaga, funkcija Bridge će biti deaktivirana.

- Podesite željenu snagu grijanja povlačenjem prsta po senzoru promjene snage grijanja

Od tog trenutka upravljamo s dva grijaća polja pomoću jednog senzora.



Uvijek možete ručno omogućiti i onemogućiti funkciju Bridge.

Dodirnite senzor (6) za aktiviranje funkcije Bridge. Na gornjem zaslonu pali se simbol „” a na donjem zaslonu pojavljuje se brojka „00”. Nakon toga povlačenjem prsta po senzoru promjene snage grijanja podesiti potrebnu snagu grijanja.

Kako biste onemogućili funkciju Bridge, dodirnite senzor (6). Na zaslonima se pali brojka „00”.

Od tog trenutka polja rade zasebno.

Programi za održavanje temperature

Ploča je opremljena posebnim programima koji omogućuju kuhanje na zadanoj temperaturi uz minimalnu moguću potrošnju energije.

Dostupna su četiri programa:

- 40 - Topljenje
Program posvećen topljenju pločice čokolade i maslaca. Maslac ili čokoladu stavite u posudu na sobnu temperaturu i zatim uključite program 40.
- 70 - Podgrijavanje
Program namijenjen zagrijavanju guste hrane poput juhe ili umaka. Lonac s hranom stavite na grijaće polje i uključite program 70. Program 70 aktivira se uz temperaturu od 70 stupnjeva C .
- 90 - Podgrijavanje/Kuhanje
Program namijenjen podgrijavanju i kuhanju rijetke hrane ili vode. Lonac s hranom stavite na grijaće polje i uključite program 90. Program 90 aktivira se uz temperaturu od 90 stupnjeva C .
- ≡ – Roštilj
Program namijenjen roštiljanju, odnosno jelima koja zahtijevaju visoke temperature. Na grijaće polje potrebno je staviti tavu ili ploču za roštilj i uključiti program ≡. Program ≡ se aktivira na 200 stupnjeva C

Aktivacija programa za održavanje temperature.

- Stavite posudu na grijaće polje
- Aktivirajte grijaće polje na kojem je stavljena posuda
- Aktivirajte odabrani temperaturni program



Vrijednosti temperature su indikativne i mogu varirati ovisno o vrsti korištenog posuđa i hrane.

Napa - Uparivanje i korištenje *

Kako biste aktivirali bežičnu vezu između ploče za kuhanje i nape, držite senzor automatskog načina rada 3 sekunde. Iznad senzora će treptati simbol (📶). Nakon što je ploča ispravno spojena na napu, simbol (📶) će svijetliti trajno.



Automatski način rada nape - način rada u kojem se snaga ventilatora nape podešava automatski ovisno o intenzitetu kuhanja. Za aktiviranje automatskog načina rada nape pritisnite senzor .

LED iznad senzora će zasvijetliti. Imajte na umu da je pokretanje automatskog načina rada moguće samo ako je ploča prethodno ispravno spojena na napu.

Za isključivanje automatskog načina rada koristite senzor , LED iznad senzora će se ugasiti.

Korištenjem senzora (^) i (v) moguće je ručno kontrolirati snagu ventilatora nape. Korištenje senzora isključit će automatski način rada nape.



Preporučuje se koristiti temperaturne programe za posuđe barem do pola napunjeno hranom.

Preporučuje se koristiti temperaturne programe na hladnom grijaćem polju.

*ovisno o modelu

PRAKTIČNI SAVJETI

Tablice s primjerima postavki ploče

FUNKCIJA	NAMJENA	JELO	VRIJEME (MIN)	VELIČINA PORCIJE
Melt 40*	Topljenje čokolade	Brownie / čokoladni fondant	10	300 g
Melt 40*	Odmrzavanje proizvoda	Svinjski vrat / Podvarak	60	1 komad oko 800 g
Melt 40*	Dizanje kvasnog tijesta	Kvasno tijesto	40	1 kg
Simmer 70*	Kuhanje suhomesnatih proizvoda i kobasica	Svinjski lungić sa začinima	60	1 kg
Simmer 70*	Sous vide	Sous-vide pileći file	60	1 kom. 200 g
Simmer 70*	Regeneracija / održavanje temperature	Gulaš juha	30	2 l
Simmer 70*	Podgrijavanje	Mlijeko za žitarice za doručak	10	0,5l
Cook 90*	Zdrav doručak	Zobena kaša	20	0,5l
Cook 90*	Juha	Pileća juha	150	4 l
Cook 90*	Kuhanje	Poširana jaja	12	2 jajeta l
Roštilj**	Roštilj	Odrežak na roštilju - Entrecote	6	1 kom. 300 g
Roštilj**	Stir-fry	Piletina s povrćem i rezancima	8	1 porcija oko 400 gr
Roštilj**	Prženje u dubokom ulju	Povrće u tempuri	6	300 g

*simbol ovisi o modelu

** ne pojavljuje se na svim modelima

ČIŠĆENJE I ODRŽAVANJE

Briga korisnika za svakodnevnu čistoću i odgovarajuće održavanje imaju značajan utjecaj na produžavanje razdoblja pouzdanog rada bez kvara.



Prilikom čišćenja staklokeramičke ploče obvezuju ista pravila kao i kod staklenih površina. Ni u kojem slučaju ne koristiti abrazivna ili agresivna sredstva za čišćenje, niti pijesak za ribanje ili spužve s hrapavom površinom. Ne koristiti uređaje za parno čišćenje.

Čišćenje nakon svake uporabe

• Blage nečistoće koje nisu zapečene

Prebrisati vlažnom krpom bez sredstva za čišćenje. Upotreba sredstva za čišćenje posuđa može uzrokovati nastajanje plavkastih mrlja. Takve tvrdokorne mrlje ne možemo uvijek ukloniti tijekom prvog čišćenja, čak i ako koristimo specijalna sredstva za čišćenje.

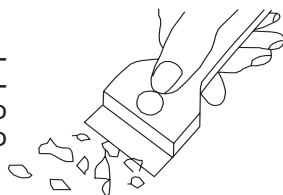

• Tvrdokorne nečistoće

Uklanjati oštrom strugačem. Nakon toga obrisati keramičko staklo vlažnom krpom.

Uklanjanje nečistoće

- Svijetle mrlje biserne boje (ostaci aluminija) ukloniti s hladne grijaće ploče pomoću specijalnog sredstva za čišćenje. Nakupine kamenca (npr. ako iskipi voda) uklanjamo octom ili specijalnim sredstvom za čišćenje.
- Specijalna sredstva za čišćenje možemo kupiti u trgovačkim centrima, specijalnim elektrotehničkim prodavaonicama, drogerijama, prehrambenim trgovinama i salonima s kuhinjskim namještajem. Oštre strugalice možemo nabaviti u trgovinama s alatom ili s građevinskom opremom, ali i u prodavaonicama s opremom za bojanje.
- Nikad ne nanositi sredstvo za čišćenje na vruću ploču.
- Nakon nanošenja sredstva za čišćenje najbolje je da pričekamo dok se sredstva za čišćenje malo ne osuše i tek tada ih obrisati mokrom krpom. Potencijalne ostatke sredstva za čišćenje obrisati mokrom krpom prije ponovnog grijanja ploče. U protivnom mogu djelovati korozivno i trajno oštetiti površinu ploče.



Jamstvo ne pokriva oštećenja nastala nepravilnim rukovanjem keramičkom pločom.



Ogrebotine na ploči i promjene boje na površini ne utječu na ispravno djelovanje indukcijske ploče.

POSTUPAK U HITNIM SLUČAJEVIMA

U svakoj hitnoj situaciji:

- isključiti radne elemente ploče
- isključiti iz električne mreže
- prijaviti za popravak
- neke sitne kvarove korisnik može samostalno ukloniti pomoću napomena koje su navedene u nižoj tablici. Prije nego što se obratite centru za korisnike ili servisu provjerite sljedeće točke u tablici.

PROBLEM	UZROK	POSTUPAK
1. Uređaj ne radi	- prekid napajanja strujom	-provjeriti osigurač u kućnoj instalaciji, pregoreni promijeniti
2. Uređaj ne odgovara na unesene postavke	- upravljačka ploča nije uključena	- uključiti
	- prekratko pritiskanje tipke (kraće od sekunde)	- tipke pritiskati nešto duže
	- istovremeno pritiskanje više tipki	- uvijek pritiskati samo jednu tipku (osim kod isključivanja grijaćeg polja)
3. Uređaj ne reagira i ispušta dugi zvučni signal	- nepravilno korištenje (pritisnuti neodgovarajući senzori ili prebrzo pritiskanje)	- ponovno uključiti ploču
	- senzor(i) zakriven(i) ili prljav(i)	- otkriti ili očistiti senzore
4. Isključuje se cijeli uređaj	- nakon uključivanja nikakve postavke nisu unesene duže od 10 s	- ponovo uključiti upravljačku ploču i odmah unijeti podatke
	- senzor(i) zakriven(i) ili prljav(i)	- otkriti ili očistiti senzore
5. Jedno grijaće polje se isključuje, na zaslonu se pojavljuje slovo „H”	- ograničenje radnog vremena	- ponovo uključiti grijaće polje
	- senzor(i) zakriven(i) ili prljav(i)	- otkriti ili očistiti senzore
	- pregrijani elektronički elementi	

PROBLEM	UZROK	POSTUPAK
6. Ne pali se pokazatelj preostale topline, a grijača polja su još uvijek vruća.	- prekid napajanja strujom, uređaj je isključen iz mreže.	- Pokazatelj preostale topline se ponovno aktivira tek nakon najbližeg uključivanja i isključivanja upravljačke ploče.
7. Pukotina u keramičkoj ploči.	 Opasnost! Odmah isključiti ploču iz mreže (osigurač). Obratiti se najbližem servisu.	
8. Ako kvar još nije uklonjen.	Odmah isključiti ploču iz mreže (osigurač!). Obratiti se najbližem servisu. Važno! Vi ste odgovorni za ispravno stanje uređaja i pravilnu uporabu u kućanstvu. Ako se zbog pogrešne uporabe obratite servisu u jamstvenom razdoblju, i tako snosite troškove popravka. Ne odgovaramo za štete uzrokovane nepridržavanjem ovih uputa.	
9. Indukcijska ploča ispušta hrapave zvukove.	To je normalna pojava. Radi ventilator za hlađenje elektroničkih sklopova.	
10. Indukcijska ploča ispušta zvukove koji asociraju na zvižduk.	To je normalna pojava. Frekvencija rada zavojnica prilikom korištenja nekoliko grijaćih zona uzrokuje da se pri maksimalnoj snazi ploča oglašava lagani zvižduk.	
11. Ploča ne radi, grijača polja se ne uključuju i ne funkcioniraju.	Uzrok su smetnje u električnoj mreži.	- restart ploče, 60 sekundi isključiti ploču iz mreže. (izvaditi osigurač instalacije).
12. Pojava simbola E na zaslonu zone kuhanja.	- mjerenje smetnji u krugu osjetnika temperature.	- isključite i ponovno uključite ploču za kuhanje

TEHNIČKI PODACI

Nazivni napon	220-240/380-415V 2N~50 Hz 7,35 kW
Model:	PIH6542PHTSUN 3.0
- indukcijsko grijaće polje	
- indukcijsko grijaće polje: 220 x 190 mm	2200 W
- indukcijsko grijaće polje Booster: 220 x 190 mm	3000 W
Dimenzije	592 x 522x 48;
Težina	ca.7,85 kg;

Ispunjava norme EN 60335-1; EN 60335-2-6 koje obvezuju u Europskoj Uniji.

SPOŠTOVANI KUPEC,

*Plošča je pojem izjemne enostavnosti uporabe in visoke učinkovitosti.
Ko enkrat preberete navodila, delo s ploščo ne bo problem.*

Vsaka plošča, ki zapusti proizvodni obrat, je pred pakiranjem na kontrolnih mestih temeljito preverjena z vidika varnosti in funkcionalnosti.

*Prosimo, da pred začetkom uporabe naprave pozorno preberite navodila za uporabo.
Zagotavljanje usklajenosti z vsebino v navodilih vas bo ščitilo pred neustrezno uporabo.*

*Navodilo je treba shraniti in hraniti tako, da ga boste imeli vedno pri roki.
Skrbno upoštevajte navodila za uporabo, da preprečite kakršnokoli nezgodo.*

Pozor!

Napravo začnite uporabljati šele, ko preberete ta navodila in jih popolnoma razumete.

*Naprava je zasnovana izključno kot naprava za kuhanje.
Vsaka druga vrsta uporabe (npr. za ogrevanje prostorov)
je neskladna z njeno namembnostjo in je lahko nevarna.*

*Proizvajalec si pridržuje pravico uvedbe sprememb,
ki nimajo vpliva na delovanje naprave.*

KAZALO

NAVODILA ZA ZAGOTAVLJANJE VARNOSTI UPORABE	31
OPIS IZDELKA	36
INSTALACIJA	37
OSNOVNE INFORMACIJE O NAPRAVI	42
UPORABA	45
ČIŠČENJE IN VZDRŽEVANJE	54
RAVNANJE V PRIMERIH OKVAR	55
TEHNIČNI PODATKI	59

Izjava proizvajalca

Proizvajalec s tem izjavlja, da ta izdelek izpolnjuje temeljne zahteve spodaj navedenih evropskih direktiv:

- nizkonapetostne direktive **2014/35/UE**,*
- direktive o elektromagnetni združljivosti **2014/30/UE**,*
- direktive o okoljsko primerni zasnovi **2009/125/UE**,*

*zato je bil ta izdelek označen **CE** in je bila zanj izstavljena **izjava o skladnosti**
predložena organom nadzora trga.*

NAVODILA ZA ZAGOTAVLJANJE VARNOSTI UPORABE

- Pred prvo uporabo indukcijske plošče preberite navodila za uporabo. Na ta način si zagotovimo varnost in preprečimo poškodovanje plošče.
- Naprava je zasnovana izključno kot naprava za kuhanje. Vsaka druga vrsta uporabe (npr. za ogrevanje prostorov) je neskladna z njeno namembnostjo in je lahko nevarna.
- Proizvajalec si pridržuje pravico uvedbe sprememb, ki nimajo vpliva na delovanje naprave.
- Naprava in dostopni deli le-te postanejo tekom uporabe vroči. Posebna pozornost mora biti namenjena možnosti dotika grelnih elementov. Otroci, mlajši od 8 let, se morajo nahajati daleč stran od štedilnika, če niso pod stalnim nadzorom.
- To napravo lahko uporabljajo otroci, stari 8 let in več, ter osebe z zmanjšanimi telesnimi, čutnimi ali duševnimi sposobnostmi in osebe s pomanjkanjem izkušenj in znanj, če se ta uporaba odvija pod nadzorom odgovorne osebe ali skladno z navodilom za uporabo naprave, če za to poskrbi oseba, odgovorna za varnost teh oseb. Bodite posebej pozorni na otroke, da se ne bodo igrali z napravo. Čiščenja in vzdrževalnih opravil ne smejo opravljati otroci, če niso pod nadzorom.
- Pogrevanje maščobe ali olja brez nadzora na kuhalni plošči je lahko nevarno in lahko povzroči požar.
- NIKOLI ne poskušajte gasiti ognja z vodo; izklopite napravo in nato prekrijte plamen npr. s pokrovko ali negorljivo odejo.
- Nevarnost požara: ne postavljajte stvari na kuhalno površino.
- Opozorilo. Če je površina plošče počena, izklopite tok, da preprečite električni udar.

- Odsvetuje se polaganje kovinskih predmetov kot so noži, vilice, žlice in pokrovke ter aluminijastih folij na ploščo štedilnika, saj lahko postanejo vroči.
- Po uporabi izklopite grelna telo kuhalne plošče z ustreznim senzorjem ali zasučnim gumbom in se ne zanašajte na prikaze detektorja posode.
- Naprave se ne sme upravljati z uporabo zunanje ure ali neodvisnega sistema daljinskega upravljanja.
- Za čiščenje plošče se ne sme uporabljati opreme za čiščenje s paro.
- Opozorilo. Ne uporabljajte neprimernih prekrivnih elementov, da bi s tem otrokom onemogočili dostop do grelne plošče. Uporaba neprimernih prekrivnih elementov lahko povzroči nesrečo.
- Če se indukcijsko ploščo uporablja v neposredni bližini radia, televizije ali drugega oddajnika, je treba preveriti, ali je zagotovljena pravilnost delovanja kontrolnega zaslona plošče.
- Kuhalno ploščo mora priključiti pooblaščen inštalater – električar. Ne velja za kuhalne plošče s tovarniško nameščenim enofaznim vtikačem.
- Pohištvo, v katerega se vgradi plošča, mora biti odporno na temperature okoli 100°C. To velja za furnirne obloge, površine iz plastičnih mas, lepila in lake.
- Kuhalno ploščo uporabljajte šele, ko je vgrajena v skladu s temi navodili za uporabo.
- Popravila električnih naprav smejo izvajati izključno ustrezno kvalificirani strokovnjaki. Nestrokovna popravila so vir resnih nevarnosti za uporabnika.

- Naprava je odklopljena od električnega omrežja le tedaj, ko je izklopljena varovalka ali je iz vtičnice izvlečen vtič.
- Vtič napajalnega voda mora biti po vgradnji plošče dostopen.
- Bodite posebej pozorni na otroke, da se ne bodo igrali z napravo.
- Osebe z implantiranimi napravami, ki pomagajo pri življenjskih funkcijah (npr. srčni spodbujevalnik, inzulinska črpalčka ali slušni aparat) se morajo prepričati, da delovanje teh naprav ne bo moteno zaradi indukcijske plošče (obseg frekvence delovanja indukcijske plošče znaša 20-50 kHz).
- V primeru izpada električne napetosti se brišejo vse nastavitve. Po ponovni pojavitvi napetosti v mreži je nujna pazljivost. Dokler so grelna polja vroča bo prikazan indikator preostale toplote „H”.
- Če se vtičnica nahaja v bližini grelnega polja, je treba paziti, da se vod štedilnika ne bo dotikal segretih mest.
- Ne uporabljajte posod iz plastike ali aluminijaste folije. Le-te se topijo pri visokih temperaturah in lahko poškodujejo keramično steklo.
- Jedi in njihove sestavine (zlasti: sladkor, citronska kislina, sol) in plastika ne smejo priti na vroča grelna polja.

- Pri uporabi indukcijske plošče uporabljajte samo posode in lonce s ploščatim dnom brez robov in ostrih delov, v nasprotnem primeru lahko pride do trajnih poškodb/prask stekla.
- Grelna površina indukcijske plošče je odporna na termični šok. Ni občutljiva niti na mrzlost, niti na vročino.
- Ne dopuščajte padcev predmetov na steklo. Točkovni udarci, npr. padec stekleničke z začimbami, lahko v določenem primeru povzročijo pok in okrušitev keramične steklo.
- Če pride do poškodbe, lahko vrela tekočina ob kuhanju prodre do delov indukcijske plošče pod električno napetostjo.
- Površine plošče ne smemo uporabljati namesto deske za rezanje ali delovne mize.
- Plošče ne smemo vgraditi nad pečico brez ventilatorja, nad pomivalnim strojem, hladilnikom, zamrzovalnikom ali pralnim strojem.
- Če je pod kahalno ploščo predal ali omarica s kuhinjskimi pripomočki, jih lahko greje zrak, ki ga izloči prezračevalni sistem kahalne plošče.
- Upoštevati je treba navodila v zvezi z vzdrževanjem in čiščenjem keramičnega stekla.
- V primeru nepravilnosti pri ravnanju z njo, odgovarjamo iz naslova garancije.

KAKO VARČEVATI Z ENERGIJO



Kdor uporablja energijo na odgovoren način, ne samo pozitivno prispeva k stanju proračuna gospodinjstva, pač pa tudi ravna v korist naravnega okolja. Zato pomagajmo, varčujmo z električno energijo! To naredimo na naslednji način:

- **Uporaba pravih posod za kuhanje.**
Z uporabo loncev in posod s ploščatim in debelim dnom privarčujemo do 1/3 električne energije. Uporabljajte pokrovke, v nasprotnem primeru lahko poraba energije poskoči do štirikrat!
- **Skrb za čistočo grelnih polj in spodnjih površin posod.**
Nečistoča ovira prenos toplote - močno ožgano nečistočo je pogosto možno odstraniti edinole s sredstvi, ki so zelo obremenjujoča za okolje.
- **Izogibajte se nepotrebemu „kukanju pod pokrovko“.**
- **Plošče ne namestimo v neposredno bližino hladilnika/zamrzovalnika.**
Poraba energije se zaradi tega po nepotrebem poveča.

RAZPAKIRANJE



Naprava je bila za čas transporta zaščiten pred poškodovanjem. Prosimo, da po razpakiranju naprave odstranite elemente embalaže na način, ki ne ogroža okolja.

Vsi materiali, uporabljeni za embalažo, so okolju prijazni, v celoti jih je možno reciklirati, kar je označeno z ustreznim simbolom.

Pozor! Embalažne materiale (polietilenske vrečke, kose polistirena, itd.), je treba pri razpakiranju hraniti izven dosega otrok.

ODSTRANJEVANJE IZRABLJENIH NAPRAV

Ta naprava je označena skladno z evropsko direktivo 2012/19/EU in poljskim zakonom o odpadni električni in elektronski opremi s prečrtanim zabojunikom za odpadke.



Taka oznaka obvešča, da se zadevne opreme po odraabi ne sme odlagati skupaj z drugimi gospodinjskimi odpadki.

Uporabnik jo je dolžan oddati subjektu, specializiranemu za zbiranje odpadne električne in elektronske opreme. Ti zbiralci odpadkov, v tem lokalna zbirna mesta, trgovine in občinske enote, tvorijo ustrezn sistem, ki omogoča sprejem te odraabljen opreme.

Ustrezno ravnanje z odpadno električno in elektronsko opremo pomaga preprečiti škodljive posledice za zdravje ljudi in stanje naravnega okolja, izhajajoče iz prisotnosti v njej nevarnih sestavin in iz neustreznega skladiščenja in predelave take opreme.

OPIS IZDELKA

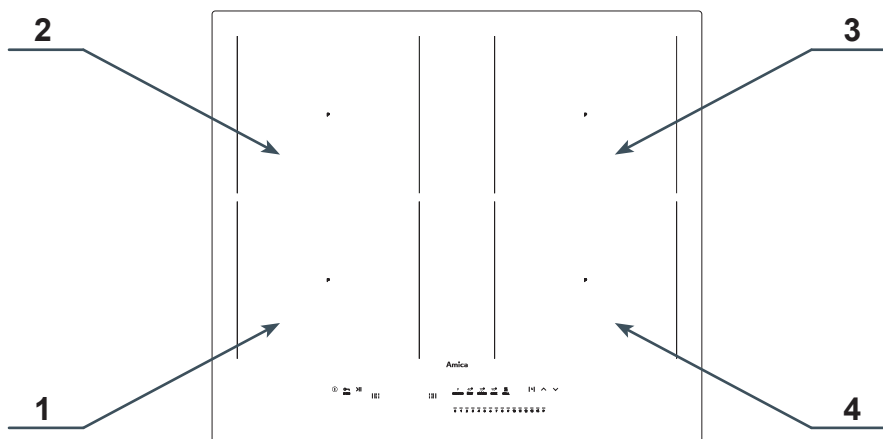

1. Indukcijsko grelna polje Power Booster 220 x 190 (sprednje levo)
2. Indukcijsko grelna polje Power booster 220 x 190 (zadnje levo)
3. Indukcijsko grelna polje Power booster 220 x 190 (zadnje desno)
4. Indukcijsko grelna polje Power booster 220 x 190 (prednje desno)

Panel za upravljanje

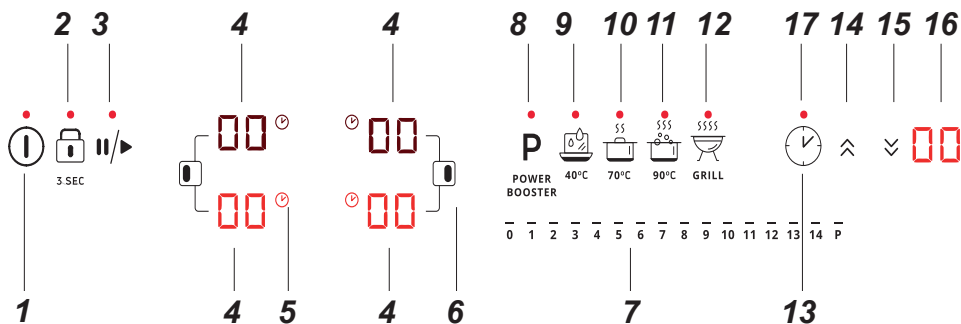

1. Senzor vklop/ izklop plošče
2. Senzor blokade nadzorne plošče
3. Senzor funkcije premora
4. Indikator/senzor grelnega polja
5. Simbol aktivne funkcije Timerja
6. Senzor funkcije Bridge
7. Senzor izbora moči - slider
8. Senzor Booster
9. Program temperature 40°
10. Program temperature 70°
11. Program temperature 90°
12. Program temperature Grill
13. Senzor aktivacije funkcije Timerja
14. Senzor Timerja - podaljšanje časa
15. Senzor Timerja – skrajšanje časa
16. Indikator Timerja
17. Dioda, ki prikazuje aktivno funkcijo Kuhinjske ure

INŠTALACIJA

► Priprava pohišvenega pulta za vgradnjo plošče

- Debelina pohišvenega pulta mora znašati od 28 do 40 mm, globina pa min. 600 mm. Pult mora biti raven in postavljen v vodoravno lego. Pult mora biti zatesnjen in zaščiten ob robu pri steni pred zalitjem z vodo in vlago.
- Razdalja od roba odprtine v pultu do sprednjega zunanjega roba pulta mora znašati min. 60 mm, do roba pulta ob steni pa min. 50 mm.
- Razdalja med robom odprtine in bočno stranico pohišvenega elementa mora znašati najmanj 55 mm.
- Pohištvo za vgradnjo štedilnika mora biti prevlečeno z materiali in oblepljeno z lepilom, odpornim na temperaturo 100°C. Posledica neizpolnjevanja tega pogoja je lahko deformiranje površine ali odlepitev obloge.
- Robove odprtine je treba zaščititi z materialom, odpornim na absorpcijo vlage.
- Odprtina v pultu mora imeti dimenzije kot na sl. 1.
- Pod spodnjo stranjo ploščo je treba pustiti vsaj 25 mm prostega prostora, da se omogoči pravilno kroženje zraka in prepreči pregrevanje površine okoli plošče.

1

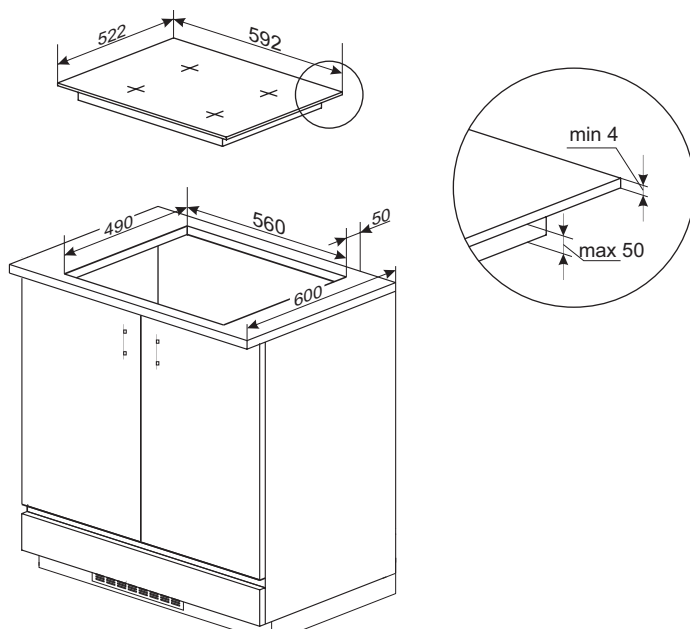

2

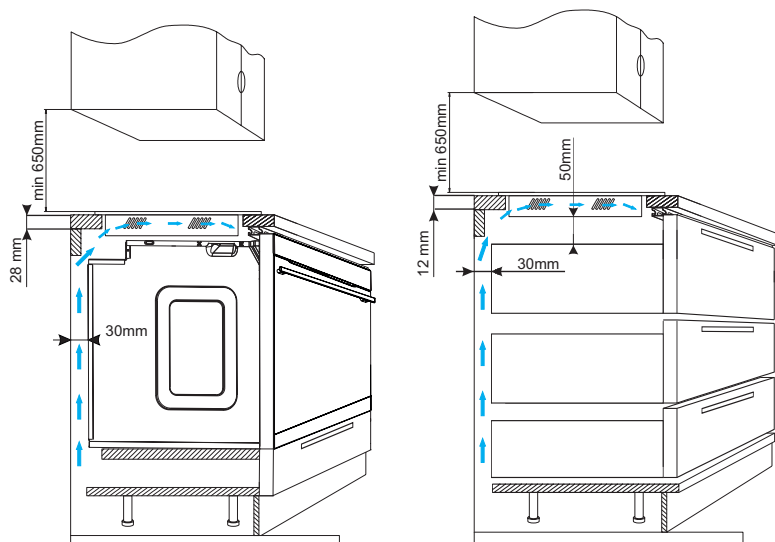

Prepovedano je montirati ploščo nad pečico, ki je brez ventilacije.

Inštalacija plošče

- povezati ploščo z električnim vodom skladno s priloženo shemo povezav,
- očistiti pult prahu, ploščo vložiti v odprtino in jo močno pritisniti v pult (Slika 3).

3

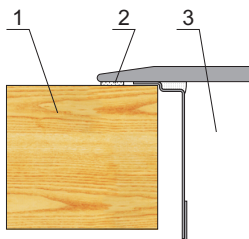

- 1 – pult
- 2 – tesnilo plošče
- 3 - keramična plošča

Namestitev tesnila

Odvisno od modela je, ali je tesnilo namestil proizvajalec (slika 1)

Če proizvajalec ni namestil tesnila, postopajte tako, kot je opisano spodaj:

Pred vgradnjo naprave v odprtino v delovnem pultu je treba na spodnji del plošče namestiti tesnilo, ki je priloženo izdelku (slika 2).

V ta namen najprej s tesnila odstranite zaščitno folijo, nato pa ga prilepite čim bližje robu plošče (slika 3,4).

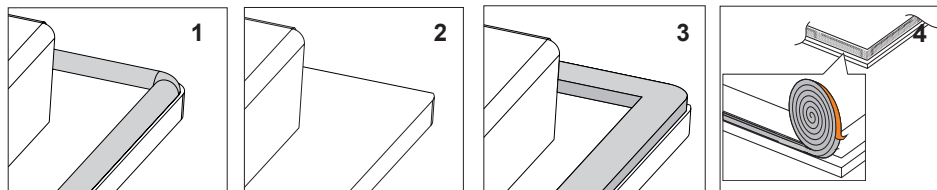

Montaža naprave brez tesnila je prepovedana.

Ploščo postavite v odprtino v pohoštvi, vanjo jo postavite simetrično, tako, da so reže med kahalno ploščo in robom kuhinjskega pulta enake na vseh straneh (slika 5).

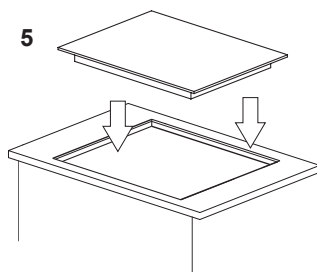

Priklop plošče na električno napeljavo

Pozor!

Priklop na napeljavo sme opraviti izključno kvalificirani inštalater z ustreznim dovoljenjem. Prepovedano je samovoljno izvajati predelave ali spremembe na električni napeljavi.

Navodila za inštalaterja

Plošča je opremljena s priključno letvijo, ki omogoča izbor določene povezave za konkretno vrsto napajanja električne energije.

Priključna letev omogoča naslednje povezave:

- enofazna 220-240 V ~
- dvofazna 380-415 V 2N ~

Povezava plošče s primernim napajanjem je možna s primerno namestitvijo priključnih spojk z mostičkom na priključno letev glede na umeščeno shemo povezav. Shema povezav se nahaja tudi na spodnjem delu spodnjega okrova. Dostop do priključne letve je možen po odprtju pokrova skrinjice s priključnimi spojkami. Treba je paziti, da se izbere pravilni priključni vod, upoštevajoč vrsto priklopa in nazivno moč plošče.

Pozor!

Ne pozabite priklopiti zaščitne žile v vtičnico priključne letve, označene z oznako  Električna napeljava za napajanje plošče mora biti zavarovana z ustrezno izbrano zaščito ali, po zavarovanju napajalne linije, z ustreznim izklopnim stikalom, ki omogoča prekinitev napajanja v sili.

Pred priklopom plošče na električno napeljavo se je treba seznaniti z informacijami, nahajajočimi se na nazivni ploščici in na priklopni shemi.

Način priklopa plošče, ki je neskladen s prikazanim na shemi, lahko povzroči poškodovanje le-te.

POZOR! Inštalater je obvezan, da uporabniku izda "potrdilo o priklopu plošče na električno napeljavo" (obrazec le-tega se nahaja v garancijskem listu). Po končani inštalaciji mora inštalater tja zapisati tudi informacije o vrsti opravljenega priklopa (povezave):

- enofazne, dvofazne ali trifazne,
- prerez priklopljene povezave,
- vrsti namestitve varnosti (vrsta varovalke).

SCHEMA MOŽNIH POVEZAV

Pozor! Napetost grelnih elementov 220-240V

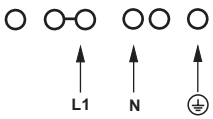
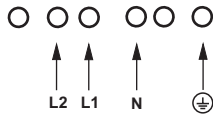
Pozor! V primeru vsake od povezav mora biti zaščitna žila povezana s terminalom \oplus .		Tip / prerez povezave	Varovalka
1	Za mrežo z 220-240 V enofazni vodnik z nevtralnimi priključkom, priključka L1 i L2 povezana z mostičkom, nevtralni priključek do N, varovalni priključek do \oplus	1N~ 	HO5VV-FG 3x3 mm ² min.30 A
2*	Za mrežo 220-240/380-415V dvofazni vodniki in nevtralni priključek, nevtralni priključek do N, varovalni priključek do \oplus	2N~ 	HO5VV-FG 4x2,5mm ² min.16 A

L1=R, L2=S, L3=T, N=spojka priključka nevtralnega, \oplus =spojka nevtralnega priključka

* V primeru domače 3-fazne inštalacije 220-240/380-415V, preostali priključek povezati s spojko:L3, ki ni povezan z notranjo inštalacijo plošče.

* Spojki N-N so notranje povezane, ni jih treba povezati z mostičkom



Embalaža izdelka vsebuje nabor elementov, ki so potrebni za pravilno priključitev izdelka na električno napeljavo. Uporaba priloženih elementov je nujna za pravilno delovanje izdelka. Set vsebuje: Razbremenilec napetosti, mostiček, 2 vijaki in priključni pokrov.

Pravilno namestitve razbremenilca napetosti je treba izvesti z vijaki, ki so priloženi v kompletu

Pokrov terminala je treba vstaviti, dokler ne zaslišite značilnega klika pritrdilnega elementa.

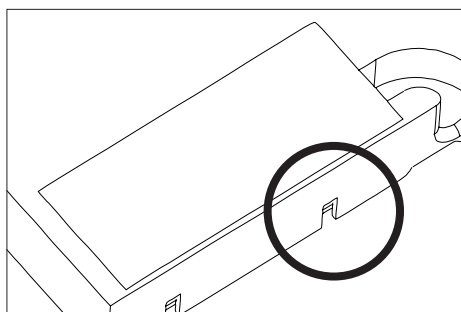
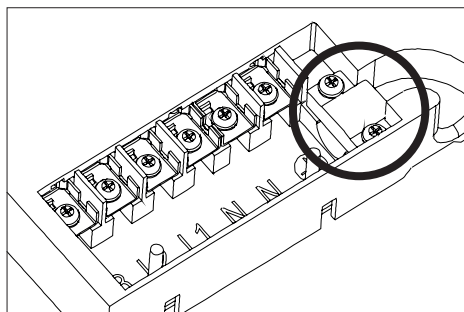

Če želite razstaviti pokrov, z izvijačem dvignite pritrdilne elemente, dokler pokrov ne odskoči

OSNOVNE INFORMACIJE O NAPRAVI

Principi delovanja indukcijske plošče

Pod steklom indukcijske kuhalne plošče se nahajajo indukcijske tuljave, ki ustvarjajo elektromagnetno polje. Lonec, postavljen na elektromagnetno polje, se pod vplivom tega polja segreje. Vedite, da je pomembno, da uporabljate posode s primernim dnom.



Odvisno od uporabljenih posod in nastavljene moči med kuhanjem, naprava oddaja značilno brnenje, kar je običajen pojav in ni razlog za reklamacijo.

Značilnosti posod

- Če želite preveriti, ali je posoda primerna za vašo indukcijsko ploščo, preverite ali dno posode privlači magnet. Večja kot je privlačna sila, boljša je posoda.
- Vedno uporabljajte posode visoke kakovosti, z idealno ploščatim dnom. Z uporabo posod te vrste se izognete nastajanju točk s previsoko temperaturo, kar bi lahko povzročilo, da bi se hrana, ki se v posodi pripravlja, prižgala na lonec. Posode in ponve z debelimi kovinskimi stenami zagotavljajo popolno porazdelitev toplote. Vbočeno dno posode ali globoko vgravidan logo proizvajalca imajo negativen vpliv na indukcijski modul, ki nadzira temperaturo, prihaja lahko do pregretja posode.
- Ne uporabljajte poškodovanih posod, npr. z deformiranim dnom zaradi previsokih temperatur.
- Pri uporabi velikih posod s feromagnetnim dnom (mesto privlačnega magnetna), katerih premer je manjši od skupnega premera posod, se segreje samo feromagnetni del lonca. To povzroči situacijo, v kateri ni možna enakomerna porazdelitev toplote v posodi. Feromagnetni obseg se zmanjša v osnovi posode zaradi vanjo nameščenih aluminijastih elementov, zato je lahko količina toplote manjša. Lahko se zgodi, da nastopijo problemi z zaznavo posode ali pa ta sploh ni zaznana. Da dosežemo optimalne rezultate kuhanja, mora biti premer feromagnetnega dela posode prilagojen velikosti grelnega pasu. V primeru, da posoda v grelnem pasu ni bila zaznana, se priporoča, da ga preizkusimo v grelnem pasu s primerno manjšim premerom.

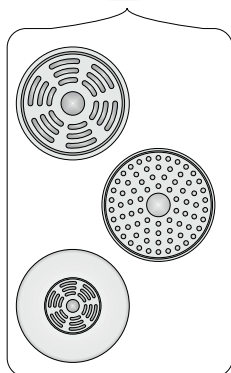

Detektor prisotnosti posode v indukcijskem polju

Detektor prisotnosti posode je nameščen v ploščah, katerih del so indukcijska polja. Med delovanjem kuhalne plošče detektor prisotnosti posode samodejno ustvari elektromagnetno polje, če je na polju ustrezna posoda. To zagotavlja varčevanje z energijo.

- Če je na grelno polje postavljena ustrezna posoda, se nastavljena stopnja moči prikaže na ustreznem zaslonu.
- Kuhalna plošča zahteva uporabo ustrezne posode z dnom iz feromagnetnega materiala (Tabela str. 16).

Če na polje kuhanja nismo umestili posode, ali pa smo nanj umestili neprimerno posodo, se na ekranu pojavi simbol . Polje ne greje.

Če v 90 sekund ne zazna posode, se operacija vklopa plošče prekine.

Če želite izklopiti grelno polje, ga izklopite z nadzorno ploščo in ne samo tako, da umaknete posodo.



 Primerna kvaliteta posode je glavni pogoj za dobro uporabo in učinkovito delovanje plošče. Če na kuhališčih uporabljate prazne posode, se lahko pregrejejo.

 Ne priporoča se uporabe zunanjih indukcijskih adapterjev.

- Za indukcijsko kuhanje je potrebno uporabljati izključno feromagnetne posode, iz materialov kot so:
 - emajlirano jeklo
 - litina
 - posoda iz nerjavečega jekla za indukcijsko kuhanje.
- Pokrov na posodi med kuhanjem prepreči, da bi iz nje uhajala toplota, na ta način se skrajša čas segrevanja in zmanjša poraba električne energije.
- Pazite na to, da je dno posode suho. Medtem, ko polnite posodo ali ko jo uporabljate potem, ko ste jo vzeli iz hladilnika, preverite, ali je površina povsem suha. S tem se izognemo nečistočam na površini plošče.



Označbe na kuhinjskih posodah



Preverite, če se na etiketi nahaja znak, ki zagotavlja, da je posoda primerna za indukcijske plošče

Nerjaveče jeklo

Ne zaznava prisotnosti posode
Z izjemo posod iz feromagnetnega jekla

Aluminij

Ne zaznava prisotnosti posode

Litina

Visoka učinkovitost
Pozor: posode lahko opraskajo ploščo

Emajlirano jeklo

Visoka učinkovitost
Priporoča se uporaba posode s ploščatim, debelim in gladkim dnom

Steklo

Ne zaznava prisotnosti posode

Porcelan

Ne zaznava prisotnosti posode

Posode z bakrenim dnom Ne zaznava prisotnosti posode

Velikost najmanjše uporabne posode za grelna polja je:

Premer grelnega polja	Najmanjši premer dna emajlirane jeklene posode
[mm]	[mm]
160 - 180	110
180 - 200	
210 - 220	125
220 x 190	
260 - 280	



Najmanjši premeri za posodo iz materialov, ki niso emajlirano jeklo, se lahko razlikujejo.



UPORABA

Power management

Ta funkcija vam omogoča, da aktivirate način demo in omejite skupno največjo moč indukcijske kuhalne plošče na eno od naslednjih vrednosti: 2,8kW; 3,7kW; 4,5kW; 5,6kW; 7,35kW (maksimalna moč).



Izbor maksimalne moči lahko uporabnik izvede le v preteku 5 minut od priklopa indukcijske plošče na električno napeljavo. Za izbiro moči po vklopu kuhalne plošče s senzorjem  in  3 sekunde.

Na dvojnem zaslonu ure je prikazana prej izbrana nastavitvev ali – če niste že prej izvedli izbora – privzet izbor 7,35 kW v formatu „74“. S pomočjo senzorjev  in  uporabnik preklaplja med naslednjimi nastavitvami:

Po izboru zelene nastavitve mora uporabnik v preteku 10 sekund izvesti potrditev izbora s pritiskom na senzor  za 3 sekunde.

00	DEMO
28	2,8kW
37	3,7kW
45	4,5kW
56	5,6kW
74	7,35kW



Izbiro potrdi večkratno utripanje izbrane nastavitve in zvočni signal, nato pa izklop plošče. Od tega trenutka dalje plošča deluje s polno maksimalno močjo, ki jo je izbral uporabnik.



V primeru, da izbor ni bil potrjen, se po 10 sekundah od izbora moči panel izklopi, plošča pa deluje z nazadnje potrjeno močjo ali če ni bilo prejšnjega izbora – z določeno močjo 7,35 kW.

Med nastavitvijo moči na posameznih grelnih polji funkcija Power Management preverja, da ne pride do presegevanja izbrane polne moči. Nastavitve, ki bi povzročile presegevanje moči so blokirane in za uporabnika niso dostopne.

Funkcija Power Management lahko onemogoči vklop grelnega polja, če bi njegova moč povzročila presegevanje izbrane maksimalne moči.

Panel za upravljanje

- Ko ploščo povežemo z električno napeljavo, se za trenutek vklopijo vsi indikatorji. Grelna plošča je pripravljena za uporabo.
- Grelna plošča je opremljena z elektronskimi senzorji. Če jih želite uporabiti, se jih dotaknite s prstom za najmanj 1 sekundo.
- Vsaka vključitev senzorjev je signalizirana z zvočnim signalom.



Na senzorje nadzorne plošče ne odlagajte nobenih predmetov. Posebej bodite pozorni, da posoda med kuhanjem ne štrli čez obrise grelnega polja. Če posodo postavite preblizu nadzorne plošče ali jo popolnoma prekrijete, se aktivira varnostni postopek in kuhalna plošča se samodejno izklopi.

Vklop grelne plošče



Dotaknite se in držite prst vsaj 3 sekunde na senzorju za vklop/izklop.  Kuhalna plošča signalizira pravilno delovanje (aktivnost), ko na na indikatorjih grelnih polj zasveti številka „00“.



Če v preteku 15 sekund od zagona plošče ne nastavite zelene moči grelnega polja, se bo plošča avtomatično izklopila.

Vklop grelnega polja in nastavitve njegove moči

- Ploščo vklopite s senzorjem .
- Postavite posodo na želeno grelno polje.
- Posoda se samodejno zazna in indikator **BB**, ki je odgovoren za izbrano grelno ploščo, začne utripati ter kaže "00", kar pomeni, da je izbrano polje aktivno in moč lahko nastavite.



Če sta na kuhalni plošči, ko je ta vklopljena, dve ali več posod, kuhalna plošča ne bo samodejno aktivirala območja. Dotaknite se indikatorja **BB**, ki je odgovoren za izbrano grelno polje.

- Povlecite s prstom po senzorju za izbiro moči ogrevanja, začeniši z leve, da izberete ustrezno jakost polja (izbrana moč se prikaže na indikatorju).
- Polje je zagnano.



Funkcija avtomatične aktivacije polje, po postavitvi posode, je aktivna samo za prvo položeno posodo na danem polju.

Izklop grelnih polj

Grelno polje lahko izklopite z enim izmed dejanj, ki so opisana spodaj:

- Izklopite ploščo s senzorjem .
- Dotaknite se in držite indikator **8.8** 3 sekunde
- Aktivirajte grelno polje tako, da se s prstom dotaknete sensorja za izbiro moči in ga premaknete v levo, da znižate stopnjo moči na "00".

Izklop celotne grelne plošče



Grelna plošča deluje, ko je vklopljeno vsaj eno grelno polje.

- Izklopite ploščo s senzorjem .



Če je grelno polje vroče, je na ekranu grelnega polja prikazana črka „H“ ali „h“ – simbol preostale toplote. Opis simbola se nahaja v nadaljevanju navodil za uporabo.

Funkcija Booster „P”

Funkcija Booster poveča moč polje 220 x 190 - z 2200W na 3000W, Polja Bridge z 3000W na 3700W.

- Postavite posodo na želeno grelno polje.
- Posoda bo avtomatično odkrita, indikator **8.8** odgovoren za izbrano grelno polje pa bo začel utripati s cifro „00”.
- Funkcija Booster se aktivira po pritisku na senzor ali uporabi sensorja za spremembo moči (drsnik). Na zaslonu se pojavi črka „P”

Da bi izklopili funkcijo Booster:

- Zmanjšajte moč grelnega polja s funkcijo Booster, ki jo aktivirate tako, da s prstom povlečete po sensorju za spremembo moči (drsnik) ali s pritiskom na senzor Booster.



Čas delovanja funkcije Booster je omejen na 5 minut. Po tem času bo jakost polja nastavljena na 14 (nazivna moč).

Ta funkcija se lahko prav tako preklopi na nominalno moč, če grelni elementi ali elektronski sistemi dosežejo mejno temperaturo.



Funkcijo Booster boste lahko spet uporabili, ko bo temperatura grelnih elementov padla na varno. Ta funkcija ne bo nikoli zagnana avtomatično.

Če posodo odmaknete iz grelnega polja pri aktivni funkciji Booster, se odštevanje časa 5 minut ne prekine.



Funkcijo Booster lahko zaženete za dve polji hkrati, to je eno od levih polj in eno od desnih polj. Vklon funkcije Booster ni mogoč, če ima funkcijo Booster že aktivirano drugo grelna polje, ki je navpično vzporedno.

Funkcija blokade nadzorne plošče

Zahvaljujoč funkciji blokada lahko zablokirate možnost upravljanja s ploščo, na primer s strani otrok ali v primeru čiščenja. Funkcijo blokada lahko aktivirate pri vklopljeni ali pri izklopljeni plošči. Da bi vklopili ali izklopili blokado, držite senzor  3 sekund. Ko je blokada aktivna, dioda ob senzorju sveti .



Ko je kuhalna plošča vklopljena in blokirana, jo lahko takoj izklopite z dotikom senzorja .



Odklop plošče od napajalne napeljave povzroči izklop blokade plošče.

Indikator preostale toplote „h”, „H”

Po koncu kuhanja steklo indukcijske plošče v obsegu danega grelnega polja še nekaj časa ostane vroče, to imenujemo preostala toplota.

Če je temperatura stekla višja od 60°C*, na indikatorju tega polja sveti simbol „H”.



Če je temperatura stekla 45°C* - 60°C*, indikator polja prikazuje "h" (nizka preostala toplota).



* Vrednosti temperatur so informativne



V času, ko deluje indikator preostale toplote, se ni dovoljeno dotikati grelnega polja zaradi nevarnosti opeklin, prav tako ni dovoljeno postavljati nanj predmetov, ki so občutljivi na toploto!



Med premorom v električnem napujanju indikator preostale toplote „H” ali „h” ni prižgan. Vendar pa so lahko grelna polja še vroča!

Omejitev časa dela

Zaradi zagotavljanja varnosti uporabnikov je indukcijska kuhalna plošča opremljena z omejitvijo časa delovanja za vsako od grelnih polj.

Maksimalen čas delovanja je določen individualno, odvisno od uporabljenih stopenj moči gretja med kuhanjem. Če med kuhanjem uporabljate le eno stopnjo moči gretja dalj časa, bo maksimalen čas omejen glede na tabelo:

Po dosegu maksimalnega časa kuhanja se indukcijsko polje avtomatično izklopi, na indikatorju polja pa se pojavi simbol preostale toplote. Maksimalni čas delovanja se tiče posamičnega polja.



Stopnja grelne moči	Maksimalen čas delovanja
1	8 h
2	8 h
3	8 h
4	8 h
5	5 h
6	5 h
7	5 h
8	5 h
9	1,5 h
10	1,5 h
11	1,5 h
12	1,5 h
13	1,5 h
14	1,5 h
P	5 min.
40	60 min.
70	160 min.
90	160 min.
☰	60 min.

Funkcija Timer

Ura olajša proces kuhanja zahvaljujoč možnosti programiranja časa delovanja grelnih polj.

Funkcijo Timerja lahko vklopite le med procesom kuhanja (ko je grelna moč večja od „0“). Funkcije Timerja lahko uporabite istočasno na vseh grelnih poljih. Maksimalen čas delovanja je 99 minut (po 1 minuto).

Za nastavitev časa Timerja je potrebno:

- Postavite posodo na zeleno grelno polje.
- Po avtomatičnem odkritju posode nastavite moč gretja.
- Timer aktivirate tako, da pritisnete in držite senzor Timer  dokler ne zaslišite zvočni signal. Na ekranu se pojavita cifri „00“.
- Senzor  skrajša čas,  - podaljša.





Da bi nastavili funkcijo Timerja za naslednje polje, se držite zgornjih korakov tako, da najprej izberete drugo polje od prvega. Vedite, da lahko funkcijo Timerja nastavite za vsako polje.







Če nastavite več kot en čas na ekranu ure, bo prikazan najkrajši izmed njih.

V vsakem trenutku kuhanja lahko spremenite trajanje nastavljenega časa. To storite tako, da med kuhanjem izberete polje, katerega čas želite spremeniti, tj. aktivirate ga z indikatorjem **8.8.**, nato se dotaknete  in spremenite čas po korakih kot v opisu nastavljanja ure.

Po preteku nastavljenega časa kuhanja se vklopi zvočni signal. Izklopite ga lahko z dotikom katerega koli senzorja ali pa se alarm samodejno izklopi po 30 sekundah. Če želite Timer izklopiti prej, aktivirajte grelno polje tako, da se dotaknete senzorja izbranega polja (indikator moči bo utripal), nato ponastavite nastavev Timerja z enim od naslednjih dejanj:

- dotaknite se in držite senzor ure ;
- s senzorjem  zmanjšajte čas na „00“;
- hkrati držite senzorja  in .



Če želite uro izklopiti prej, vključite grelno polje tako, da se dotaknete indikatorja polja **8.8.** (indikator moči bo utripal), nato se dotaknete indikatorja ure  in ga držite 3 sekunde oz. aktivirajte zeleno območje z **8.8.**, nato tapnite  in uporabite , da skrajšate čas na "00".

Obstaja še ena možnost za brisanje nastavitve s sočasnim držanjem senzorjev  in  za 2 sekundi.



Funkcija Kuhinjske ure

Funkcija kuhinjske ure se uporablja za odštevanje programiranega časa. Ta funkcija ne upravlja z grelnimi polji.

Če želite nastaviti kuhinjsko uro:





- Vključite ploščo.
- Dotaknite se senzorja  in nastavite trajanje kuhinjske ure s senzorji , da skrajšate čas,  da ga podaljšate.



Programirani čas lahko kadar koli spremenite. Če želite to narediti, uporabite senzor , nato uporabite senzorja  ali .

Po preteku nastavljenega časa kuhanja se vklopi zvočni signal. Lahko ga izklopite tako, da se dotaknete poljubnega senzorja. Alarm se avtomatično izklopi po 30 sekundah.



Če želite kuhinjsko uro izklopiti prej, uporabite senzor , nato se dotaknite in držite senzor  skrajšajte čas na "00" ali se dotaknite in držite senzor podaljšanega časovnika  in istočasno zmanjšajte senzor časovnika .

Funkcija Premor

S pomočjo te funkcije lahko v izbranem trenutku zaustavimo delovanje plošče in se nato vrnemo na prejšnje nastavitve.

Za aktiviranje funkcije premora mora biti vključeno vsaj eno kuhlno polje.

Dotaknite se senzorja . Na vseh zaslonih grelnih polj se bo prižgal simbol **||**. Ko je grelno polje vroče bo simbol **||** izmenjaje utripal s črko „H“ ali „h“, odvisno od višine temperature polja (indikator preostale toplote).

Za izklop funkcije Premor znova pritisnite senzor . Na ekranih grelnih polj se prižgejo nastavitve, ki so bile nastavljene pred vklopom te funkcije.

Funkcija Premor zadrži odštevanje časa ure

Funkcija Premor ne zaustavi odštevanja kuhinjske ure

Funkcija Bridge

Zahvaljujoč funkciji Bridge lahko nadzorujete dve grelni polji plošče kot eno samo povečano cono gretja. Funkcija Bridge je zelo priročna in omogoča uporabo daljših ovalnih posod.

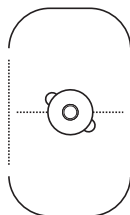

SLABO

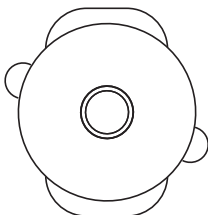

SLABO

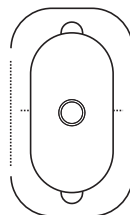

DOBRO

Da bi vklopili funkcijo Bridge:

- Vključite ploščo
- Na desno ali levo grelno polje postavite ovalno posodo – ta mora pokrivati obe grelni polji.
- Posoda je avtomatično odkrita, funkcija Bridge pa je aktivirana, kar nakazuje simbol „“



Če v preteku 15 sekund ne izberete grelne moči, bo funkcija Bridge dezaktivirana.

- S premikanjem prsta po senzorju spremembe grelne moči nastavite zeleno grelno moč

Od tega trenutka dalje upravljamo z dvema grelnima poljema s pomočjo enega senzorja.



Funkcijo Bridge lahko kadar koli vklopite in izklopite Bridge.

Če želite vklopiti funkcijo Bridge, se dotaknite senzorja (6). Na zgornjem ekranu se prikaže simbol „“ na spodnjem ekranu pa se pojavi številka „00“. Nato s premikanjem prsta po senzorju spremembe grelne moči nastavimo zeleno grelno moč.

Če želite vklopiti funkcijo Bridge, se dotaknite senzorja (6). Na ekranih se prikaže številka „00“.

Od tega trenutka naprej delujeta posebej.

Programi za vzdrževanje temperature

Kuhalna plošča je opremljena s posebnimi programi, ki omogočajo kuhanje pri nastavljeni temperaturi ob čim manjši porabi energije.

Dostopni so štiri programi:

- 40 - Topljenje. Program, namenjen topljenju tablice čokolade in masla. Maslo ali čokolado damo v ponev na sobno temperaturo in nato vključimo program 40.
- 70 – Pogrevanje. Program, namenjen pogrevanju goste hrane, kot je juhe ali omake. Lonec z živili postavimo na grelno polje in zanj vključimo program 70. Program 70 se aktivira z vrednostjo temperature 70 st. C .
- 90 – Pogrevanje/Kuhanje. Program, namenjen pogrevanju in kuhanju redke hrane ali vode. Posodo z živili postavimo na grelno polje in zanj vključimo program 90. Program 90 se aktivira pri vrednosti temperature 90 stopinj. C .
- ≡ – Žar. Program namenjen pečenju na žaru, torej jedem, ki zahtevajo visoke temperature. Na grelno polje postavite ponve ali namenski pekač za žar in zanj vključite program ≡. Program ≡ je aktiviran s temperaturo 200 st. C

Aktivacija programa vzdrževanja temperature.

- Posodo namestite na grelno polje
- Aktivirajte grelno polje, na katerega ste postavili posodo
- Aktivirajte izbrani temperaturni program



Vrednosti temperatur so okvirne in se lahko razlikujejo glede na količino, vrsto obremenitve, vrsto uporabljene posode.

Napa - Para in delovanje *

Za aktiviranje postopka brezžične povezave med kuhhalno ploščo in napo držite senzor za samodejni način delovanja 3 sekunde. Nad senzorjem začne utripati simbol (☰). Ko je kuhhalna plošča pravilno priključena na napo, simbol (☰) ves čas sveti.



Samodejni način delovanja nape – način, pri katerem se moč ventilatorja nape samodejno nastavi glede na intenzivnost kuhanja. Za aktiviranje samodejnega načina nape pritisnite senzor ☰.

Nad senzorjem se prižge dioda. Upoštevajte, da je zagon samodejnega načina možen le, če je bila kuhhalna plošča predhodno pravilno priključena na napo.

Če želite izklopiti samodejni način, uporabite senzor (☰). Dioda nad senzorjem se ugasne.

S pomočjo senzorjev (^) in (v) je možno ročno upravljati moč ventilatorja nape. Uporaba senzorjev bo izklopila samodejni način nape.



Uporabo temperaturnih programov priporočamo za posode, ki so vsaj do polovice napolnjene s hrano.

Priporočamo uporabo temperaturnih programov na hladnem grelnem polju.

*odvisno od modela

PRAKTIČNI NASVETI

Tabele s primeri nastavitvev plošče

FUNKCIJA	UPORABA	JED	ČAS (MIN)	VELIKOST PORCIJE
Melt 40*	Topljenje čokolade	Brownie / Čokoladni fondant	10	300 g
Melt 40*	Zamrzovanje izdelkov	Svinjski vrat / poljski bigos	60	1 kos pribl. 800 g
Melt 40*	Vzhajanje kvašenega testa	Kvašeno pecivo	40	1 kg
Simmer 70*	Kuhanje mesa in klobas v pari	Svinjski kotlet začimbami	60	1 kg
Simmer 70*	Sous vide	Piščančji file sous-vide	60	1 kos 200 g
Simmer 70*	Regeneracija / vzdrževanje temperature	Golaž juha	30	2 l
Simmer 70*	Pogrevanje	Mleko za kosmiče	10	0,5 l
Cook 90*	Zdrav zajtrk	Ovsena kaša	20	0,5 l
Cook 90*	Juha	Kokošja juha	150	4 l
Cook 90*	Kuhanje	Poširana jajca	12	2 kosa jajc l
Žar**	Žar	Zrezek na žaru - Entrecote	6	1 kos 300 g
Žar**	Stir-fry	Piščanec z zelenjavo in rezanci	8	1 porcija pribl. 400 g
Žar**	Globoko cvrtje	Zelenjava v tempuri	6	300 g

*simbol odvisen od modela

** ne nastopa pri vsakem modelu

ČIŠČENJE IN VZDRŽEVANJE

Skrb uporabnika za tekoče vzdrževanje plošče v čistem stanju in za ustrezno konservacijo le-te pomembno vpliva na dolžino njenega brezhibnega delovanja.



Za čiščenje keramičnega stekla obvezujejo ista pravila kot v primeru steklenih površin. Nikoli ne uporabljajte jedkih ali agresivnih čistil in ne praškov za drgnjenje, kot tudi ne gobic z grobo površino. Ne uporabljajte naprav, ki čistijo s pomočjo pare.

Čiščenje po vsaki uporabi

• Lahke, nezažgane umazanije

Pobrišite z vlažno krpo brez sredstva za čiščenje. Uporaba sredstva za pomivanje posode lahko povzroči pojav modrikastih prebarvitev. Te trdovratne madeže ni vedno možno odstraniti pri prvem čiščenju, četudi se uporabi posebno čistilno sredstvo.

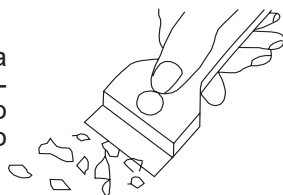

• Močno zasušene umazanije

Odstranite z ostrim strgalom. Nato steklokeramiko očistite z vlažno krpo za keramiko.

Odstranjevanje umazanij

- Svetle lise bisernih odtenkov (sledí aluminija) je možno odstraniti z ohlajene grelné plošče z uporabo posebnega čistilnega sredstva. Ostanke apnenca (npr. po prekipeli vodi) lahko odstranimo s kisom ali posebnim čistilnim sredstvom.
- Posebna čistilna sredstva je možno kupiti v trgovinah z blagom za gospodinj-ske potrebe, v specializiranih elektrotehničnih trgovinah, drogerijah, v trgovinah s prehrabnimi artikli in v salonih kuhinj. Ostra strgala je možno kupiti v hobi trgovinah ter v trgovinah z gradbeno opremo, kot tudi trgovinah s pleskarskimi pripomočki.
- Nikoli ne nanašajte čistilnega sredstva na vročo ploščo.
- Po nanosu čistilnega sredstva je najbolje, da pustite čistilnim sredstvom, da se posušijo in jih šele nato mokro obrišite. Po potrebi možne ostanke čistilnega sredstva obrišite z vlažno krpo pred ponovnim segretjem plošče. V nasprotnem primeru lahko ti delujejo jedko in trajno uničijo površino plošče.



Neppravilno postopanje s steklokeramiko ni osnova za reklamacijo.



Praske na plošči oziroma obarvanje na površini ne vplivajo na pravilno delovanje indukcijske plošče.

RAVNANJE V PRIMERIH OKVAR

V vsaki situaciji okvare je treba:

- izklopiti delovne sklope plošče
- odklopiti električno napajanje
- prijaviti potrebo popravila
- nekatere drobne napake lahko uporabnik sam odpravi tako, da sledi navodilom v spodnji tabeli, preden se obrnete na službo za stranke proizvajalca ali na servis, opravite preveritve po zaporednih točkah v tabeli.

PROBLEM	VZROK	POSTOPEK
1. Naprava ne dela	- prekinitev v dovajanju toka	- preveriti varovalko hišne napeljave, pregorela zamenjati
2. Naprava ne reagira vnesene vrednosti	- kontrolna plošča ni bila vklopljena	- vklopiti
	- pritisk na tipko je bil prekratek (krajši od sekunde)	- pritisk mora trajati malo dlje
	- pritisnjenih je bilo več tipk hkrati	- vedno pritisniti samo na eno tipko (razen pri izklapljanju grelnega polja)
3. Naprava ne reagira in oddaja dolgi zvočni signal	- nepravilno upravljanje (pritisnjen napačni senzor ali pritisk prekratek)	- ponovno zagnati ploščo
	- senzor(-ji) prekrit(-i) ali onesnažen(-i)	- odkriti ali očistiti senzorje
4. Celotna naprava se izklaplja	- po vklopu tekem več kot 10 sekund ni vnešenih nobenih vrednosti	- ponovno vklopiti kontrolno ploščo in takoj vnesti podatke
	- senzor(-ji) prekrit(-i) ali onesnažen(-i)	- odkriti ali očistiti senzorje
5. Eno grelno polje se vklopi, na ekranu sveti črka „H“	- omejitev časa dela	- ponovno vklopiti grelno polje
	- senzor(-ji) prekrit(-i) ali onesnažen(-i)	- odkriti ali očistiti senzorje
	- pregretje elektronskih elementov	

PROBLEM	VZROK	POSTOPEK
6. Ne sveti indikator gretja po izklopu, čeprav so grelna polja še vroča.	- prekinitev v dovajanju toka, naprava je bila odklopljena od omrežja.	- indikator gretja po izklopu bo začel delati po prvem vklopu in izklopu kontrolne plošče.
7. Razpoka na keramični plošči štedilnika.	 Nevarnost! Takoj odklopiti ploščo od omrežja (varovalka). Obrniti se na najbližji servis.	
8. Ko napaka še vedno ni odpravljena.	Odklopiti ploščo od omrežja (varovalka!). Obrniti se na najbližji servis. Pomembno! Odgovarjate za pravilno stanje naprave in za pravilno uporabo le-te v gospodinjstvu. Če zaradi napake pri upravljanju naprave pozovete servis, boste morali stroške takega obiska serviserja, četudi do tega pride v garancijskem obdobju, pokriti sami. Za škodo, povzročeno z neupoštevanjem teh navodil, žal ne moremo odgovarjati.	
9. Indukcijska plošča oddaja škripajoče zvoke.	To je normalen pojav. To je delovanje ventilatorja, ki hladi elektronske sisteme.	
10. Indukcijska plošča oddaja zvoke, ki so podobni žvižgu.	To je normalen pojav. Ustrezno s frekvenco delovanja cevk med uporabo več grelnih območij pri maksimalni moči, lahko plošča oddaje rahel žvižg.	
11. Plošča ne deluje, grelnih polij ne gre vklopiti in ne delujejo.	Razlog težave je v napajalni napeljavi.	- zresetirajte ploščo, za 60 sekund jo odklopite od napeljave (odstranite inštalacijsko varovalko).
12. Videz simbola E na prikazovalniku kuhalnega polja.	Mejne motnje v vezju temperaturnega senzorja.	Oklopite kuhalno ploščo in jo znova vklopite.

TEHNIČNI PODATKI

Nazivna napetost	220-240/380-415V 2N~50 Hz
Nazivna moč plošče:	7,35 kW
Modèle :	PIH6542PHTSUN 3.0
- indukcijsko grelna polje :	
- indukcijsko grelna polje : 220 x 190 mm	2200 W
- indukcijsko grelna polje Booster: 220 x 190 mm	3000 W
Dimenzije	592 x 522x 48;
Teža	ca.7,85 kg;

Izpolnjuje zahteve standardov EN 60335-1; EN 60335-2-6, obvezujočih v Evropski uniji.
