

LIETOŠANAS INSTRUKCIJA  
LV

ZWM 627 WEB.1  
ZWM 627 IEB.1



IZLASIET ŠO LIETOŠANAS UN UZSTĀDĪŠANAS  
INSTRUKCIJU PIRMS IERĪCES IESLĒGŠANAS

IO-DWS-2231  
(09.2020/1)

A decorative header bar with a light gray background. It features a repeating pattern of faint, stylized kitchen icons such as a frying pan, a whisk, a coffee cup, a blender, and a toaster. The text 'SATURA RĀDĪTĀJS' is centered in a bold, black, sans-serif font.

# SATURA RĀDĪTĀJS

EKOLOĢIJA IKDIENAS PRAKSĒ	3
PAMATINFORMĀCIJA	5
NORĀDĪJUMI PAR LIETOŠANAS DROŠĪBU	6
IERĪCES INSTALĀCIJA	13
IEPAZĪTIES AR IERĪCI	16
TĪRĪŠANA UN KOPŠANA	33



# EKOLOĢIJA PRAKSĒ

Daudzu gadu garumā, uzņēmums Hansa konsekventi realizē videi labvēlīgu politiku. Rūpes par apkārtējo vidi mums ir vienlīdz svarīgas, kā moderno tehnoloģiju izmantošana.

Tehnoloģiskā attīstība mūsu rūpnīcas ir padarījusi videi draudzīgākas – ražošanas laikā tiek izmantots arvien mazāks ūdens un elektroenerģijas patēriņš, kā arī rodas mazāks notekūdeņu un atkritumu daudzums.

Lielu uzmanību pievēršam arī ražošanas procesā izmantotajiem materiāliem. Cenšamies izvēlēties tikai tādus materiālus, kas nesatur kaitīgas vielas un veicina otrreizējo pārstrādi un nolietoto iekārtu utilizāciju.

# Cienījamais klient,

Paldies, ka izvēlējāties uzņēmuma Hansa ražoto produktu. Jau gadiem mēs piegādājam augstas kvalitātes AGD iekārtas, pateicoties kurām, ikdienas mājas solis kļūst daudz vieglāks un patīkamāks. Pirms izvešanas no fabrikas, katra ierīce ir tikusi pārbaudīta tās drošības un efektivitātes ziņā. Mēs pieliekam visas pūles, lai Hansa produktu mūsdienīgā tehnoloģija neatpaliktu no unikālā dizaina.

Lūdzu, izlasiet šo lietošanas un uzstādīšanas instrukciju pirms veļasmašīnas ieslēgšanas. Lietošanas instrukcijas norādījumu ievērošana aizsargās pret neatbilstošu iekārtas izmantošanu un nodrošinās ilgi un teicamu ekspluatāciju. Zināšanas par drošu ierīces lietošanu palīdzēs izvairīties no negadījumiem.

Instrukciju nepieciešams saglabāt un uzglabāt tā, lai, nepieciešamības gadījumā, varētu tajā ielūkoties. Instrukcijā norādīta visa nepieciešamā informācija, lai Hansa iekārtu izmantošana kļūtu vienkārša un patīkama. Aicinām iepazīties ar plašo Hansa piedāvāto iekārtu klāstu.

Novēlam patīkamu lietošanu,



# PAMATINFORMĀCIJA

Pirms trauku mazgājamās mašīnas kontaktdakšas pievienošanas pie elektroīkla un ekspluatācijas uzsākšanas, nepieciešams rūpīgi iepazīties ar ierīces lietošanas un instalācijas norādījumiem. Lietošanas instrukcijā ietvertie norādījumi palīdzēs izvairīties no ķermeņa traumām un ierīces bojājumu riska. Ierīces dokumentāciju uzglabājiet drošā vietā pareizai ierīces ekspluatācijai un tehniskās konsultācijas vajadzībām.

Lietošanas instrukcija tikusi sagatavota dažāda veida iekārtām. Dažas no aprakstītajām funkcijām var neattiekties uz konkrēto iegādātās ierīces modeli.

## RAŽOTĀJA DEKLARĀCIJA

Ražotājs apliecina, ka izstrādājums atbilst zemāk uzskaitītajām prasībām un Eiropas Savienības izvirzītajām direktīvām:

- direktīva par zemsprieguma iekārtām 2014/35/EK,
- elektromagnētiskās atbilstības direktīva 2014/30/EK,
- ekodizaina prasības 2009/125/EK,
- direktīva RoHS 2011/65/EK,

tādēļ izstrādājums ir marķēts ar CE zīmi un atbilstības deklarāciju, kas ir pieejama Eiropas tirgu uzraugošajiem orgāniem.

<p><b>Pirms instalācijas</b></p>	<p>Pārbaudiet, vai ierīcei transportēšanas laikā nav radušies kādi bojājumi. Nekad neinstalējiet un neizmantojiet bojātu ierīci. Šaubu gadījumā sazinieties ar pārdevēju.</p>
<p><b>Pirms pirmās lietošanas</b></p>	<p>Iepazīstieties ar piezīmēm attiecībā uz instalāciju (zemāk).</p> <p>Pasūtiet zemēšanas sistēmas instalāciju kvalificētam elektriķim.</p> <p>Ražotājs nenes atbildību par bojājumiem, kas radušies, izmantojot ierīci bez zemēšanas.</p> <p>Pirms ierīces ieslēgšanas pārbaudiet, vai dati uz ierīces datu plāksnītes atbilst barošanas tīkla datiem.</p> <p>Instalācijas laikā atvienojiet trauku mazgājamo mašīnu no barošanas tīkla.</p> <p>Vienmēr izmantojiet oriģinālo kontaktdakšu, kas tiek piegādāta kopā ar ierīci.</p> <p>Nepievienojiet ierīci barošanas tīklam, izmantojot pagarinātāju. Pagarinātāji nenodrošina pietiekamu drošību (piem., pārkarst).</p> <p>Pēc ierīces instalācijas kontaktdakšai ir jābūt brīvi pieejamai.</p>

<p><b>Pirms pirmās lietošanas</b></p>	<p>Bērni, kas sasnieguši vismaz 8 gadu vecumu, personas ar ierobežotām fiziskām un garīgām spējām, personas bez iepriekšējās pieredzes un zināšanām par ierīces darbību, drīkst izmantot ierīci, ja vien tiek nodrošināta atbilstoša uzraudzība vai drošas lietošanas instruktāža, lai ar iekārtas lietošanu saistītie draudi būtu skaidri saprotami. Bērni nedrīkst rotaļāties ar iekārtu. Bez uzraudzības bērni nedrīkst veikt iekārtas tīrīšanas un apkopes darbus.</p>
	<p>Bērniem, kuri jaunāki par 3 gadu vecumu, nevajadzētu uzturēties ierīces tuvumā, ja vien tas nenotiek pieaugušo personu uzraudzībā.</p>
<p><b>Bērnu drošība</b></p>	<p>Neļaujiet bērniem rotaļāties ar ierīci.</p>
	<p>Trauku mazgājamās mašīnas tīrīšanas līdzekļiem var būt kairinoša iedarbība uz acīm, muti un kaklu. Rūpīgi iepazīstieties ar tīrīšanas līdzekļu ražotāju sniegtajiem drošības norādījumiem.</p>
	<p>Nekad neatstājiet bērnus bez uzraudzības, kad ierīce ir atvērta. Tajā var atrasties tīrīšanas līdzekļu paliekas.</p>

<p><b>Bērnu drošība</b></p>	<p>Trauku mazgājamās mašīnas ūdens nav piemērots dzeršanai. Savainojumu draudi kairinošu līdzekļu ietekmē.</p>
	<p>Atverot ierīces durvis mazgāšanas programmas laikā, ievērojiet īpašu piesardzību augstās ūdens temperatūras dēļ.</p>
	<p>Garus un asus/spicūs priekšmetus (piem., dakšas, nažus) ievietojiet mazgāšanas groziņā, lai izvairītos no savainošanās draudiem.</p>
<p><b>Ikdienas lietošana</b></p>	<p>Izmantojiet ierīci tikai mājsaimniecības vajadzībām un sekojošai darbībai: trauku mazgāšana.</p>
	<p>Neizmantojiet ierīcē ķīmiskos šķīdinātājus; sprādzienā draudi.</p>
	<p>Nesēdiet un nestāviet uz atvērtām durvīm, kā arī nenovietojiet uz tām priekšmetus. Ierīce var apgāzties.</p>
	<p>Neatveriet durvis, ja ierīce darbojas. Variet atbrīvot karstu ūdeni vai tvaiku.</p>
	<p>Neatstājiet durvis atvērtas, jo tas var radīt draudus.</p>
	<p>Galda piederumu mazgāšana mājsaimniecībā izmantojamā trauku mazgājamā mašīnā parasti patērē mazāk enerģijas un ūdens, nekā mazgājot traukus ar rokām.</p>



<b>Problēmu gadījumā</b>	Pasūtiet remonta un modifikācijas darbus tikai pie kvalificētiem servisa darbiniekiem.
	Problēmu vai remonta gadījumā, atvienojiet ierīci no barošanas tīkla:
	Atvienojiet ierīci, izņemiet kontaktdakšu, Izslēdziet drošinātāju.
	Nevelciet aiz strāvas vada, tikai aiz kontaktdakšas. Noslēdziet ūdens pievadi.
<b>Ieteikumi</b>	Lai taupītu enerģiju un ūdeni, pirms trauku ievietošanas trauku mazgājamā mašīnā, noskalojiet ēdiena paliekas. Ieslēdziet pilnībā piepildītu trauku mazgājamo mašīnu.
	Neievietot ierīcē traukus ar ēdiena paliekām.
	Sākotnējās mazgāšanas programmu izmantojiet tikai nepieciešamības gadījumā.
	Bļodas, glāzes un krūzes ievietojiet trauku mazgājamā mašīnā ar apakšu uz augšu.
	Neievietojiet ierīcē traukus, kas nav paredzēti mazgāšanai trauku mazgājamā mašīnā un nepārpildiet ierīci.
	Piepildot mājsaimniecībā izmantojamo trauku mazgājamo mašīnu līdz ražotāja norādītajam tilpumam, palīdzēs ietaupīt enerģiju un ūdeni.
	Nav ieteicams galda piederumus sākotnēji noslakot ar ūdeni, jo tas palielinās enerģijas un ūdens patēriņu.

**Trauki, kas nav paredzēti mazgāšanai trauku mazgājamā mašīnā**

Pelnu trauciņi, sveču atlikumi, tīrīšanas pastas, krāsas, ķīmiskas vielas, dzelzs sakausējumi;

Dakšas, karotes un naži ar koka, raga, zilonkaula vai pērļu masas spalvu; līmēti elementi, ar abrazīvu līdzekli, skābi vai nosēdumiem nosmērēti priekšmeti.

Plastmasas trauki, kas nav noturīgi pret augstas temperatūras ietekmi, vara vai alvas trauki;

Alumīnija un sudraba priekšmeti (var mainīt krāsu vai kļūt matēti).

Daži smalki stikla veidi, porcelāns ar dekoratīviem rotājumiem, jo izbalē jau pēc pirmās mazgāšanas reizes; daži kristāla trauki, jo ar laiku zaudē savu caurspīdīgumu, līmēti galda piederumi, kas nav noturīgi pret augstām temperatūrām, kristāla glāzes, virtuves dēlīši, no sintētiskās šķiedras izgatavoti priekšmeti;

Absorbējoši priekšmeti, tādi kā sūkļi vai virtuves drāniņas, nav piemēroti mazgāšanai trauku mazgājamā mašīnā.

Pirms iegādāties traukus pārbaudiet vai tie ir piemēroti mazgāšanai trauku mazgājamā mašīnā.

# LIETOTO IERĪČU IZŅEMŠANA



Ierīce ir marķēta ar Eiropas Savienības direktīvu 2012/19/UE. Šāds simbols uz produkta vai tā iepakojuma norāda, ka šo produktu, pēc ekspluatācijas perioda beigām, nedrīkst izmest saimniecības atkritumos. Lietotājs ir atbildīgs par iekārtu nodošanu attiecīgos elektrisko un elektronisko iekārtu savākšanas punktos. Iestādes, kas nodarbojas ar nolietoto iekārtu savākšanu, tostarp lokālie savākšanas punkti un pašvaldības vienības, veido atbilstošu sistēmu šādu iekārtu nodošanai. Nodrošinot pareizu atbrīvošanos no šī produkta, jūs palīdzēsiet izvairīties no potenciālām negatīvām sekām apkārtējai videi un cilvēka veselībai, kuras iespējams izraisīt, nepareizi izmetot atkritumos šo produktu.

## IZSAIŅOŠANA

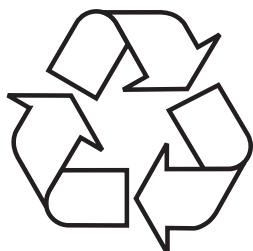

Transportēšanas laikā ierīce ir nodrošināta pret bojājumiem. Pēc izsaiņošanas, lūdzam, atbrīvoties no iepakojuma materiāliem, nepiesārņojot apkārtējo vidi.

Visi iepakojuma laikā izmantotie materiāli ir apkārtējai videi nekaitīgi, 100% nododami pārstrādei un marķēti ar nepieciešamajiem simboliem.

Uzmanību! Iepakojuma materiālus (polietilēna maisiņi, putuplasta gabaliņi, utt.) izsaiņošanas laikā, lūdzu, uzglabāt atstātus no bērniem.

# IERĪCES INSTALĀCIJA

## IERĪCES NOVIETOŠANA

- Izvēloties instalācijas vietu, ņemiet vērā, ka vietai jābūt ērtai, tā lai varētu viegli ievietot un izņemt traukus.
- Nenovietojiet ierīci telpā, kur temperatūra var nokristies zem 0°C.
- Pirms instalācijas izsaiņojiet ierīci, ievērojot uz iepakojuma izvietotos brīdinājumus.
- Pārnesšanas laikā neturiet ierīci aiz durvīm vai vadības paneļa.
- No visām ierīces pusēm atstājiet mazliet brīvas vietas, lai tīrīšanas laikā varētu ērti piekļūt trauku mazgājamai mašīnai.
- Pārlicinieties, ka trauku mazgājamās mašīnas novietošanas laikā ūdens pievades un novades šļūtenes netiek saspīestas. Pārlicinieties, ka ierīce neatrodas uz strāvas vada.
- Līmeni noregulējiet ar ierīces regulējamo kājiņu palīdzību. Pareizi novietota ierīce garantē bezproblēmātisku ierīces durvju atvēršanu un aizvēršanu.
- Ja trauku mazgājamās mašīnas durvis neveras ciet, pārbaudiet vai ierīce uz pamatnes ir novietota stabili; ja nē, noregulējiet ar regulējamo kājiņu palīdzību.

## ŪDENS PIESLĒGUMI

Pārlicinieties, ka iekšējā hidrauliskā instalācija atbilst trauku mazgājamās mašīnas instalācijai. Mājas vai dzīvokļa ūdens pievades ieejā ieteicams uzstādīt filtru, lai novērstu ierīces bojājumus piesārņojuma rezultātā (smiltis, māls, rūsa u.tml.), kas periodiski no tīkla ieplūst kopā ar ūdeni vai iekšējās instalācijas; tas novērš arī dzeltēšanu un nogulsņu rašanos pēc mazgāšanas.

## ŪDENS IEPLŪDES ŠĻŪTENE



Neizmantojiet nolietotas ierīces ūdens pievades šļūteni. Izmantojiet kopā ar ierīci piegādāto ūdens ieplūdes šļūteni. Pirms pieslēguma izveides, šļūtenes iekšpusi nepieciešams izskalot ar ūdeni. Pievienojiet ūdens ieplūdes šļūteni pie ūdens pievades vārsta. Ūdens spiedienam instalācijā jābūt minimāli 0,03 MPa, bet maksimāli 1 MPa. Ja ūdens spiediens pārsniedz 1 MPa, nepieciešams uzstādīt redukcijas vārstu. Pēc instalācijas izveides, vārstu pilnībā atveriet un pārbaudiet tā necaurlaidību. Drošības apsvērumu dēļ, pēc katras mazgāšanas reizes, nepieciešams aizgriezt ūdens padevi.



**UZMANĪBU:** Dažiem trauku mazgājamās mašīnas modeļiem tiek izmantota Aquastop ūdens pievade. Aquastop izmantošanas gadījumā rodas bīstams spriegums. Nepārgriez Aquastop ūdens pievadi. Neļauj tai savīties vai sagriezties.

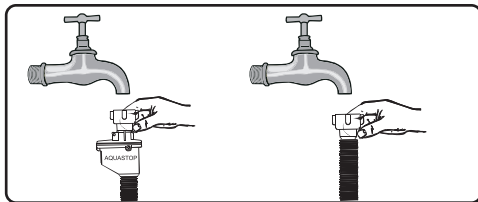

**Uzmanību!**  
Drošības apsvērumu dēļ, pēc katras mazgāšanas reizes, nepieciešams aizgriezt ūdens padevi.

## ŪDENS NOVADES ŠĻŪTENE

Ūdens novadīšanas šļūtene iespējams pa tiešo pieslēgt ūdens novadei vai izlietnes izplūdes tīcaurulei. Ūdeni iespējams novadīt pa tiešo izlietnē, izmantojot speciālu stiprinājumu (ja ir pieejams), aizkerot izliekto cauruli tās malā. Pieslēgumam jābūt vismaz 50 cm augstumā un maksimāli 110 cm, mērot no grīdas plaknes.

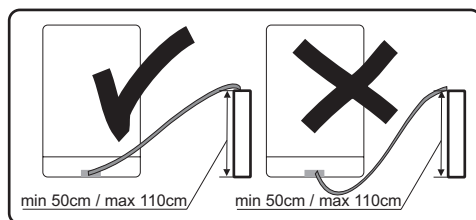

Ja izmantotā izplūdes šļūtene ir garāka par 4 m, trauki var palikt netīri. Ražotājs nenes atbildību par šādu situāciju.

## ELEKTRISKAIS PIESLĒGUMS

Kontaktdakšu ar zemējumu pievienojiet zemētai kontaktligzdai ar atbilstošu spriegumu. Ja instalācija ir bez zemējuma, pasūtiet to kvalificētam elektriķim. Ražotājs nenes atbildību par bojājumiem, kas radušies, ieslēdzot ierīci bez zemējuma.



Iekšējai instalācijai jābūt aprīkotai ar drošinātāju 10-16 A. Ierīci nepieciešams pieslēgt maiņstrāvas elektrotīklam 220-240 V. Ja spriegums tīklā ir 110 V, pirms ierīces jāpieslēdz transformators 110/220 V ar jaudu 3000 W. Nepievienojiet ierīci transformatora uzstādīšanas laikā.



Vienmēr izmantojiet kontaktdakšu ar korpusu, kas tiek piegādāta kopā ar ierīci. Ieslēdzot ierīci ar zemu spriegumu, tiek samazināta mazgāšanas kvalitāte un ierīce var tikt sabojāta.

Strāvas vada nomaiņu var veikt tikai autorizētā servisā vai pie kvalificēta elektriķa. Šo norādījumu neievērošana var novest pie nelaimes gadījuma.

Drošības apsvērumu dēļ kontaktdakšu, pēc mazgāšanas programmas beigām, vienmēr nepieciešams atvienot no kontaktligzdas.

Lai neizraisītu strāvas triecienu, kontaktdakšu nedrīkst atvienot ar mitrām rokām.

Atvienojot ierīci no barošanas avota, vienmēr velciet aiz kontaktdakšas. Nekad nevelciet aiz strāvas vada.



# IEKĀRTAS APRAKSTS

## IEKĀRTAS APRAKSTS

Zemāk uzskaitīti ierīces elementi (1. zīm.):

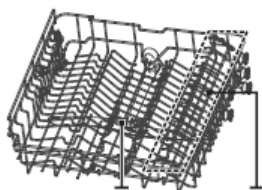
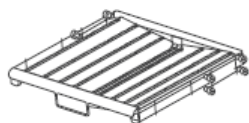
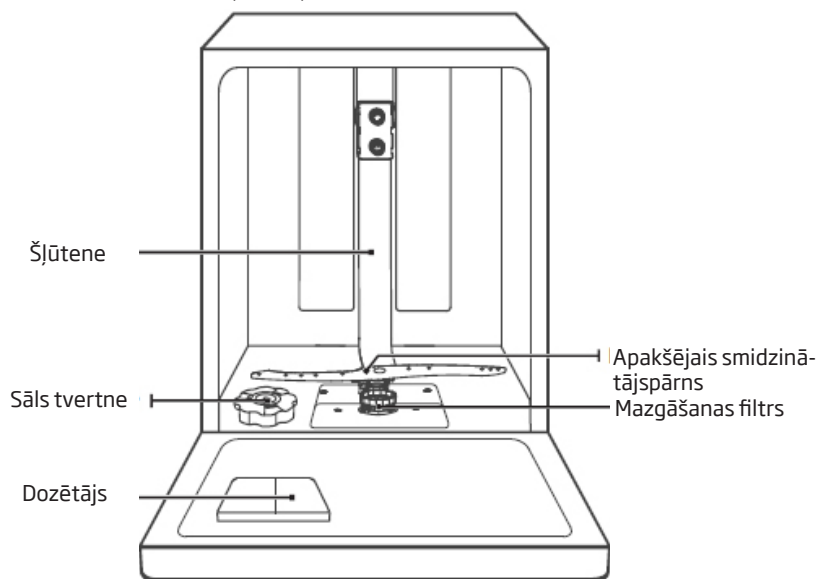

Krūzīšu plaukts



Augšējais grozs



### UZMANĪBU:

Ilustrācijām ir tikai informatīva nozīme. Atsevišķi modeļi savā starpā var atšķirties.



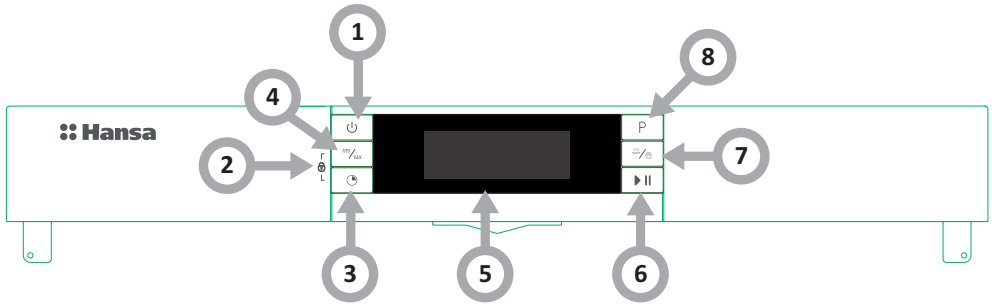

1. Ieslēgšanas/izslēgšanas taustiņš: iekārtas ieslēgšanai/izslēgšanai.
2. Ieslēgšanās bloķēšanas funkcija: lai nobloķētu, vienlaicīgi nospiediet aizkavētas ieslēgšanās un nepilnas ielādes taustiņus;
3. Aizkavētas ieslēgšanās taustiņš: Lai pievienotu aizkavēto laiku, nospiediet taustiņu;
4. Līmeņa taustiņš: Divu zonu mazgāšanas funkcija. Nospiežot taustiņu, iespējams izvēlēties augšējo vai apakšējo grozu;
5. Displejs: norāda atlikušo laiku līdz mazgāšanas programmas beigām un iekārtas stāvokli (mazgāšanas cikla laikā, aizkavētais laiks, u.tml.).
  - Spodrināšanas šķidruma indikators: ✱  
Norāda nepieciešamību uzpildīt šķidruma tvertni;
  - Sāls indikators: ⚖  
Norāda nepieciešamību uzpildīt sāls daudzumu tvertnē;
  - Augšējā smidzinātājspārna indikators: 🌀
  - Apakšējā smidzinātājspārna indikators: 🌀
  - Ieslēgšanās bloķēšanas indikators: 🚫
  - Ūdens pievades vārsta indikators: 🚰
  - Papildu žāvēšanas indikators: ☀️
  - Papildu mazgāšanas indikators: 🌀
6. Starta/Pauzes taustiņš: Lai ieslēgtu vai apturētu izvēlēto mazgāšanas programmu mazgāšanas cikla laikā.
7. Papildu žāvēšanas un mazgāšanas taustiņš: Izvēlei pieejamas papildu žāvēšanas un mazgāšanas funkcijas. Papildu žāvēšanas funkciju iespējams izmantot tikai intensīvas, normālas, EKO, stikla un 90 min. mazgāšanas programmas laikā). Papildu mazgāšanas funkciju iespējams izmantot tikai intensīvas, universāls, EKO un stikla mazgāšanas programmas laikā);
8. Programmas izvēles taustiņš: Nospiediet taustiņu, lai izvēlētos programmu;



## UZMANĪBU:

Ilustrācijām ir tikai informatīva nozīme.

1

Pirms trauku mazgājamās mašīnas pirmās lietošanas reizes

- Pirms ierīces ieslēgšanas pārbaudiet, vai dati uz ierīces datu plāksnītes atbilst barošanas tīkla datiem.
- Izņemiet visus iesaiņošanas materiālus no iekārtas iekšpusē.
- Sagatavojiet līdzekli ūdens mīkstināšanai.
- Piepildiet tvertni pilnu ar ūdeni un pievienojiet sāls dozētājā aptuveni 1,5 kg speciālās sāls (paredzēta trauku mazgājamām mašīnām).
- Dozētājā ielejiet spodrināšanas šķidrumu.

2

## Ūdens atkaļķošanas nozīme

Lai iekārta darbotos pareizi ir nepieciešams mīksts ūdens (ar zemu kaļķa saturu). Pretējā gadījumā uz traukiem un iekārtas iekšpusē uzkrāsies baltas kaļķakmeņš nogulsnes. Tas negatīvi ietekmē mazgāšanas, žāvēšanas un spodrināšanas kvalitāti. Kad ūdens plūst cauri mīkstināšanas sistēmai, joni, kas atbild par ūdens cietību, tiek likvidēti un ūdens kļūst mīksts, sasniedzot vislabākos mazgāšanas rezultātus. Atkarībā no barošanas ūdens cietības pakāpes, par ūdens cietību atbildīgie joni ātri uzkrājas mīkstināšanas sistēmas iekšpusē. Tādēļ mīkstināšanas sistēmu nepieciešams atsvaidzināt, lai tā darbotos ar tādu pašu veikspēju arī nākamās mazgāšanas laikā. Šim nolūkam tiek izmantota trauku mazgājamām mašīnām paredzētā sāls.

3

## Sāls iepildīšana

### Izmantojiet tikai trauku mazgājamām mašīnām paredzētu sāli ūdens mīkstināšanai.

Visi citi sāls veidi, kas nav paredzēti izmantošanai trauku mazgājamās mašīnās, jo īpaši pārtikas sāls, var sabojāt ūdens mīkstināšanas sistēmu. Neatbilstošas sāls izmantošanas rezultātā radītiem bojājumiem ražotājs neizsniedz garantiju un neatbild par radušos kaitējumu.

### Piepildīt dozētāju ar sāli pirms mazgāšanas programmas ieslēgšanas.

Pateicoties tam, neizbirs sāls graudiņi un neradīsies sālsūdens nogulsnes ierīces apakšā, kas turpmākā gaitā var izraisīt koroziju.



1. Izņemiet apakšējo grozu no ierīces un atskrūvējiet tvertnes vāku.
2. Ievietojiet atverē piltuves galu (komplektācijā) un ielieiet aptuveni 1,5 kg sāls.
3. Piepildiet sāls tvertni pilnu ar ūdeni. Tā ir normāla parādība, ja no sāls tvertnes izlīst neliels ūdens daudzums.
4. Aizskrūvējiet vāku pēc tvertnes piepildīšanas.
5. Sāls indikators nodzisis pēc sāls dozētāja uzpildīšanas.
6. Mazgāšanas programma ieslēgsies tūlīt pēc sāls tvertnes uzpildīšanas (ieteicams iestatīt īsās mazgāšanas programmu). Pretējā gadījumā sālsūdens var sabojāt filtru, sūkni vai citas svarīgas ierīces daļas. Uz to neattiecas garantijas noteikumi.

## UZMANĪBU:

- Sāls tvertni nepieciešams uzpildīt tad, kad uz vadības paneļa iedegas sāls indikators (S). Atkarībā no sāls kušanas ātruma, sāls indikators var turpināt degt pat pēc dozētāja uzpildīšanas.
- Ja uz vadības paneļa nav indikatora (atsevišķiem modeļiem), nepieciešams noteikt dozētāja uzpildīšanas laiku, vadoties pēc pabeigto mazgāšanas ciklu daudzuma.
- Sāls izbīšanas gadījumā ieslēdziet iemērkšanas vai īsās mazgāšanas programmu.



## Testa josla

Mazgāšanas efektivitāte ir atkarīga no ūdens cietības. Tādēļ iekārta ir aprīkota ar sistēmu, kas samazina barošanas ūdens cietību. Mazgāšanas efektivitāte palielinās pēc sistēmas pareizas iestatīšanas. Lai pārbaudīt ūdens cietības pakāpi, sazinieties ar pilsētas ūdensvadu vai nosakiet ūdens cietību, izmantojot testa josliņas (ja ir pieejamas).

Atveriet iepakojumu ar testa josliņām	Atveriet ūdens krānu uz 1 min.	Turiet testa josliņu zem ūdens 1 sek.	Pēc izņemšanas no ūdens, nokratiet testa josliņu	Uzgaidiet 1 min.	Iestatiet ūdens cietību trauku mazgājamā mašīnā atbilstoši iegūtajam rezultātam Līmenis 1 – bez kaļķa Līmenis 2 – ļoti neliels kaļķa saturs Līmenis 3 – neliels kaļķa saturs Līmenis 4 – vidējs kaļķa saturs Līmenis 5 – augsts kaļķa saturs Līmenis 6 – ļoti augsts kaļķa saturs
	1 min. 	↓ 1 second 		 1 min.	 <ul style="list-style-type: none"> <li>Level 1 – no calcium</li> <li>Level 2 – very small calcium content</li> <li>Level 3 – small calcium content</li> <li>Level 4 – medium calcium content</li> <li>Level 5 – high calcium content</li> <li>Level 6 – very high calcium content</li> </ul>

## Piepildiet mazgāšanas līdzekļa dozētāju

Atveriet mazgāšanas līdzekļa dozētāja vāku, nospiežot līdzekļa dozētāju, atbrīvojiet blokādi, kā tas parādīts zīmējumā. Mazgāšanas līdzekļa dozētājs iekšpusē ir aprīkots ar daudzuma indikatoru. Izmantojot šos indikatorus (līnijas), iespējams nomērīt nepieciešamo līdzekļa daudzumu. Dozētājā maksimāli satilpst 30 g mazgāšanas līdzekļa.

Atveriet velas mazgājamām mašīnām paredzētā mazgāšanas līdzekļa iepakojumu un ieberiet lielākajā nodaļījumā (A) 25 cm<sup>3</sup> daudzumā ļoti netīru trauku gadījumā vai 15 cm<sup>3</sup> mazāk netīru trauku gadījumā (B). Ja trauki ilgāku laiku ir stāvējuši netīri vai ēdiena paliekas ir piekaltušas, pēc trauku mazgājamās mašīnas piepildīšanas ieberiet 5 cm<sup>3</sup> mazgāšanas līdzekļa sākotnējās mazgāšanas nodaļījumā un ieslēdziet trauku mazgājamo mašīnu. Atkarībā no trauku netīrības pakāpes un ūdens cietības, var rasties nepieciešamība pievienot lielāku mazgāšanas līdzekļa daudzumu.

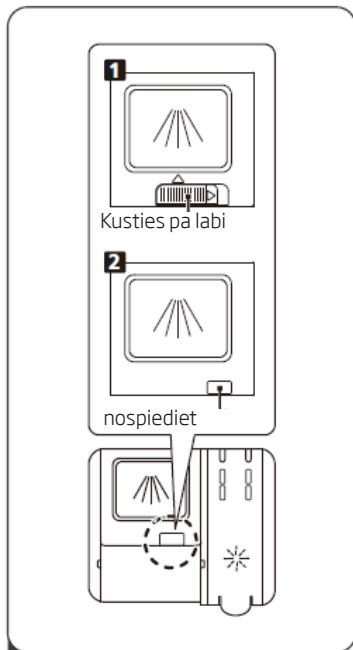

1. Atveriet vāku un pārvietojiet atbrīvošanas fiksatoru.
2. Atveriet vāku, nospiežot atbrīvošanas aizbīdņus.

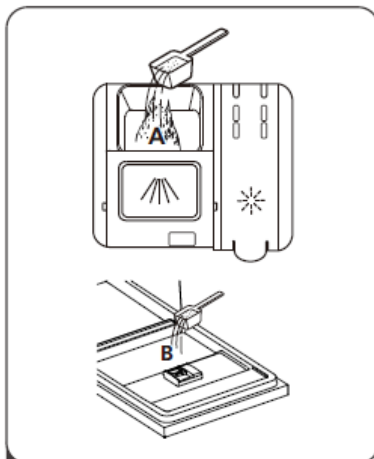

2. Pamata mazgāšanai piepildiet lielo nodaļījumu (A) ar mazgāšanas līdzekli.  
Lai iegūtu labāku mazgāšanas rezultātu, it īpaši ļoti netīru trauku gadījumā, uz durvīm ielej nelielu daudzumu mazgāšanas līdzekļa. Papildu mazgāšanas līdzeklis tiks izmantots sākotnējai mazgāšanai.

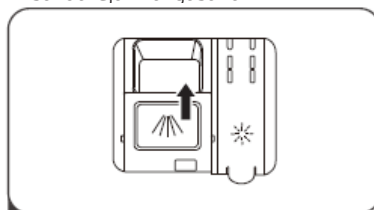

3. Aizveriet vāku, virzot to uz priekšu, un nospiediet.



Pievērsiet uzmanību, ka, atkarībā no ūdens cietības pakāpes, iestatījumi var atšķirties. Nepieciešams ievērot ražotāja sniegtos norādījumus uz mazgāšanas līdzekļa iepakojuma.

## Kombinētie mazgāšanas līdzekļi (piem.: "divi vienā", "trīs vienā", u.tml.)

Pieejami 3 mazgāšanas līdzekļu veidi:

1. fosfāta ar hlora,
2. fosfāta bez hlora
3. bez fosfāta un bez hlora saturs.

Jaunākās mazgāšanas tabletes parasti nesatur fosfātu. Tā kā fosfātiem piemīt ūdeni mīkstināšanas īpašības, ieteicams tvirtnē iepildīt sāli, pat ja ūdens cietība ir tikai 6°dH. Vietās ar cietu ūdeni, ja tiek izmantots mazgāšanas līdzeklis bez fosfāta, uz šķīvjiem un glāzēm var būt redzamas baltas pēdas.

No tā iespējams izvairīties, palielinot mazgāšanas līdzekļa daudzumu. Mazgāšanas līdzekļiem bez hlora saturs ir mazāk balinoša iedarbība. Var nenonemt krāsainus plankumus. Nepieciešams izvēlēties programmu ar augstāku mazgāšanas temperatūru. Izmantojot kombinētos mazgāšanas līdzekļus, atbilstoši rezultāti tiek iegūti tikai noteiktos apstākļos. Šādi mazgāšanas līdzekļi satur spodrināšanas šķidrums un/vai sāli noteiktos daudzumos. Kombinēto mazgāšanas tablešu lietošanas gadījumā ieteicams izmantot arī reģenerācijas sāli.

Kam jāpievērš uzmanība, izmantojot šāda veida produktus:

- Vienmēr pārbaudiet izmantotā mazgāšanas līdzekļa sastāvu un vai tas ir kombinētais produkts.
- Pārbaudiet, vai izmantotais mazgāšanas līdzeklis atbilst ūdens cietības pakāpei ūdensvada, kuram pievienota ir trauku mazgājamā mašīna.
- Ievērojiet norādījumus uz produkta iepakojuma.
- Ja mazgāšanas līdzeklis ir tablešu veidā, nekad to neievietojiet galda piederumiem paredzētajā groziņā. Vienmēr ievietojiet tabletes mazgāšanas līdzeklī paredzētajā dozēšanas nodalījumā.
- Šo līdzekļu izmantošana sniedz labus rezultātus tikai atsevišķu pielietojuma veidu gadījumā. Izmantojot šāda veida mazgāšanas līdzekļus, nepieciešams sazināties ar to ražotāju, lai uzzinātu lietošanas nosacījumus.
- Ja šādu mazgāšanas līdzekļu lietošanas nosacījumi un trauku mazgājamās mašīnas iestatījumi ir atbilstoši, tiek ekonomēts sāls un/vai spodrināšanas šķidruma patēriņš.
- Ja mazgāšanas rezultāti, izmantojot mazgāšanas līdzekļus „divi vienā” vai „trīs vienā” nav apmierinoši (ja uz traukiem paliek kaļķakmens un ūdens pilienu pēdas), sazinieties ar mazgāšanas līdzekļa ražotāju. Trauku mazgājamās mašīnas garantija neietver reklamācijas par bojājumiem, kas radušies kombinēto mazgāšanas līdzekļu izmantošanas rezultātā.



Ieteicamais lietošanas veids: Lai iegūtu vislabākos rezultātus, izmantojot kombinētos mazgāšanas līdzekļus, trauku mazgājamās mašīnas nodalījumā nepieciešams iepildīt sāli un spodrināšanas šķidrums, kā arī iestatīt ūdens cietību un spodrināšanas šķidruma daudzumu uz viszemāko vērtību.

Dažādu ražotāju mazgāšanas tabletēm šķīstība var būt dažāda, ņemot vērā mazgāšanas temperatūru un laiku. Tādēļ šo programmu laikā nav ieteicams izmantot mazgāšanas tabletes. Šo programmu laikā ieteicams izmantot mazgāšanas pulveri.



Vienmēr uzglabājiet mazgāšanas līdzekli sausā, vēsā un bērniem nepieejamā vietā. Piepildiet dozētāju ar mazgāšanas līdzekli tieši pirms iekārtas ieslēgšanas.

Brīdinājums: Ja kombinēto mazgāšanas līdzekļa izmantošanas laikā rodas iepriekš nenovērotas problēmas, lūdz, sazinieties ar līdzekļa ražotāju.

Kombinēto mazgāšanas līdzekļa izmantošanas pārtraukšana

- Piepildiet dozētāju ar sāli un spodrināšanas šķidrumu.
- Iestatiet ūdens cietību uz visaugstāko līmeni (6) un ieslēdziet trauku mazgājamo mašīnu.
- Pielāgojiet ūdens cietību.
- Veiciet atbilstošu spodrināšanas šķidruma dozēšanu.

8

### Spodrināšanas šķidruma dozētāja piepildīšana un iestatījumu izvēle

Spodrināšanas šķidrums tiek izmantots ar mērķi novērst balto ūdens pilienu pēdu, kaļķakmens plankumu un notecējumu rašanos uz traukiem, kā arī ar mērķi uzlabot žāvēšanas procesu. Pretstatā izplatītajam pieņēmumam, tiek izmantots ne vien trauku spodrības iegūšanai, bet arī pareizam žāvēšanas procesam. Tādēļ nepieciešams pievērst uzmanību vai dozētājā atrodas pietiekošs spodrināšanas šķidruma daudzums, kāds nepieciešams mājāsaimniecībā izmantojamām trauku mazgājām mašīnās. Ja uz vadības paneļa iedegas spodrināšanas šķidruma kontrollampīņa, piepildiet dozētāju ar spodrināšanas līdzekli.

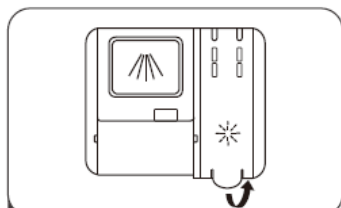

1 Noņemiet dozatora vāku, paceļot rokturi.

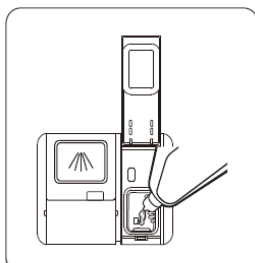

2 Ielejiet tīrīšanas līdzekli dozatorā, uzmanoties, lai nepiepildītos.

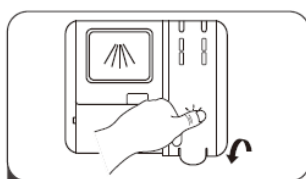

3 Aizveriet vāku.

Skalošanas līdzekļa tvērtnes noregulēšana

Lai panāktu labāku žāvēšanas veiktspēju ar ierobežotu skalošanas līdzekli, trauku mazgājāmā mašīna ir paredzēta, lai pielāgotu lietotāja patēriņu. Veiciet tālāk norādītās darbības.

1. Aizver durvis. Ieslēdziet ierīci;
2. 60 sekunžu laikā pēc 1. darbības nospiediet pogu Program vairāk nekā 5 sekundes un pēc tam nospiediet pogu Delay, lai ievadītu iestatīto modeli, skalošanas līdzekļa indikators mirgo kā 1Hz frekvence.
3. Nospiediet pogu Program, lai izvēlētos pareizo komplektu atbilstoši lietošanas paradumiem, komplekti mainīsies šādā secībā: D1-> D2-> D3-> D4-> D5-> D1. Jo lielāks skaits, jo vairāk trauku mazgājāmā mašīna izmanto skalošanas līdzekli.
4. Bez darbības 5 sekunžu laikā vai nospiediet barošanas pogu, lai pabeigtu iestatīšanu un izietu no iestatīšanas režīma.



**Brīdinājums:** Izmantojiet tikai trauku mazgājamām mašīnām paredzētus spodrināšanas šķidrumus. Spodrināšanas šķidruma atlikums, kas uzpildes laikā tiek izliets, veido lielu daudzumu putu, samazinot mazgāšanas kvalitāti, tādēļ izlijušo spodrināšanas šķidrumu nepieciešams savākt ar drāniņas palīdzību.

Ūdens cietības tabula

Ūdens cietība	Vācu mērvienība dH	Franču mērvienība dF	Angļu mērvienība dE	Cietības līmeņa indikators	Sāls patēriņš (g/cikls)
1	0~5	0~9	0~6	H1	0
2	6-11	10-20	7-14	H2	9
3	12-17	21-30	15-21	H3	12
4	18-22	31-40	22-28	H4	20
5	23-34	41-60	29-42	H5	30
6	35-55	61-98	43-69	H6	60

Ja ūdens cietība ir augstāka nekā maksimālās vērtības, kādas norādītas tabulā augstāk vai akas ūdens gadījumā, ieteicams izmantot filtrus vai ūdens attīrīšanas iekārtas.

**UZMANĪBU:** Rūpnieciski iekārta tiek pielāgota ūdens cietībai pozīcijā 3.

Aizver durvis. Ieslēdziet ierīci;

60 sekunžu laikā, no trauku mazgājamās mašīnas ieslēgšanas brīža, nospiediet un turiet nospiestu Programmas taustiņu ilgāk par 5 sekundēm.

Nospiediet programmas izvēles taustiņu, lai izvēlētos programmu, kas atbilst lokālajiem apstākļiem. Iespējami sekojoši iestatījumi: H1- > H2- > H3- > H4- > H5- > H6;

Lai pabeigtu iestatījumus, nospiediet barošanas taustiņu.

### Mazgāšanas līdzekļu patēriņš

Lietojiet mazgāšanas līdzekli, kas paredzēts māj-saimniecībā izmantojamām trauku mazgājamām mašīnām. Ražotāji piedāvā mazgāšanas pulverus, tabletes un gelus, kas paredzēti māj-saimniecībā izmantojamām trauku mazgājamām mašīnām. Mazgāšanas līdzekli nepieciešams ievietot dozētājā pirms trauku mazgājamās mašīnas ieslēgšanas. Mazgāšanas līdzekļus uzglabājiet sausā, vēsā un bērniem nepieejamā vietā. Nepārpildiet mazgāšanas līdzekļa dozētāju; pretējā gadījumā uz glāzēm var rasties plaisas un mazgāšanas līdzeklis var pilnībā neizšķīst. Ja jums ir nepieciešama plašāka informācija par mazgāšanas līdzekļa izmantošanu, sazinieties ar līdzekļa ražotāju.

1

## Augšējais grozs

Augšējais grozs ir paredzēts trauku mazgāšanai, tādu kā glāzes, tējas tasītes, šķīvji u.tml. Augšējā grozā ievietotajiem traukiem jābūt mazāk netīriem, nekā apakšējā grozā ievietotajiem traukiem.

Papildu uz plauktiem iespējams izkārtot garas dakšas, nažus un karotes tā, lai netiktu nobloķēta smidzinātājspārnu darbība.

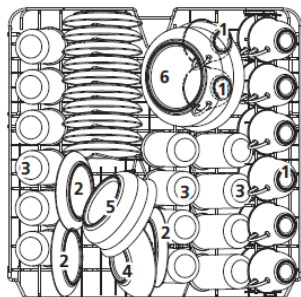

EN 50242

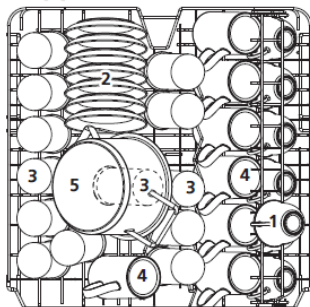

EN 60436

2

## Krūzīšu/tasišu plauktiņa salikšana

Pateicoties šiem plauktiem, iespējams palielināt augšējā groza ietilpību. Uz plauktiņiem iespējams novietot glāzītes un krūzītes. Lai atbrīvotu grozā vairāk vietas augstiem priekšmetiem, krūzīšu/tasišu plauktiņu nepieciešams pacelt uz augšu. Uz plauktiņa iespējams novietot augstākas glāzes. Plauktiņu, nepieciešamības gadījumā, iespējams izņemt.



3

## Groza statīvu salikšana

Statīvi paredzēti trauku pieturēšanai. Statīvus iespējams nolaist, lai iegūtu vairāk vietas.

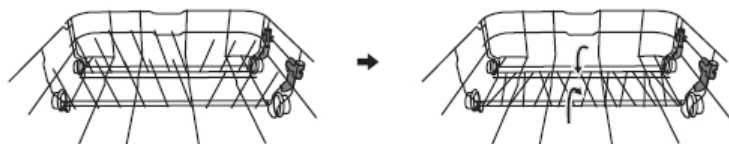

pacelt

nolaist



**Norādījumi par groza izmantošanu:****Augšējā groza regulācija****1. veids:**

Augšējā groza augstumu iespējams viegli regulēt, lai ērti ievietotu augstus traukus augšējā vai apakšējā grozā.

Lai noregulētu augšējā groza augstumu, nepieciešams:

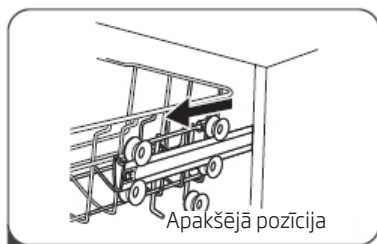

1

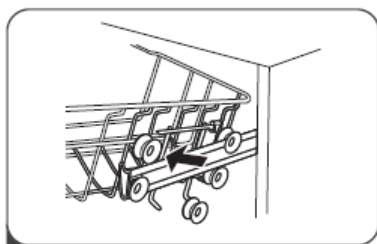

2

1. Izbīdīt augšējo grozu.
2. Izņemt augšējo grozu.

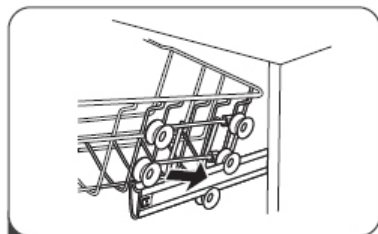

3

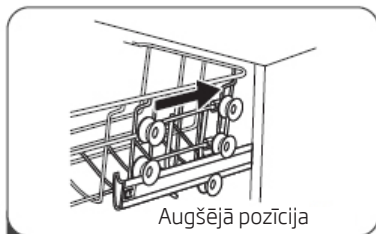

4

3. Uzstādīt grozu uz augšējiem vai apakšējiem riteņiem.
4. Izbīdīt augšējo grozu.

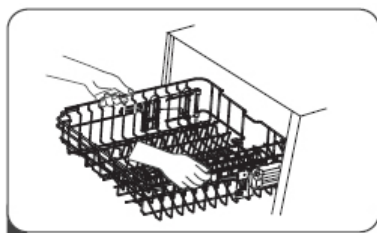
**2. veids:**

1

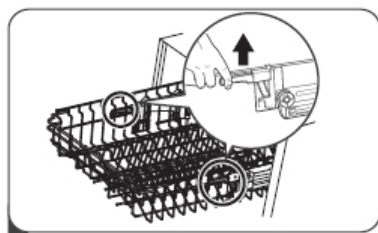

2

1. Lai pārceļtu grozu uz augšējo pozīciju, pacelt to abām pusēm un iestatīt vienādā augstumā. Pārlicinieties, ka grozs ir pareizi uzstādīts uz vadotnēm.
2. Lai nolaistu grozu, ar rokturiem pagrūst uz leju un atlaist.

**Apakšējais grozs**

Uz apakšējā groza izkārtojiet šķīvjus, bļodas, katlus u. tml. Pārliedzieties, lai trauki apakšējā grozā nebloķētu smidzinātājspārnu darbību, un tas brīvi grieštos. Apakšējais grozs paredzēts lieliem traukiem, kas ir grūtāk nomazgājami, piemēram, katli, pannas, vāki, bļodas, u. tml. Traukus nepieciešams ievietot ar apakšu uz augšup, lai tie nebloķētu ūdens uzkrāšanos.



Traukus nepieciešams ievietot tādā veidā, lai tie nebloķētu smidzinātājspārnu.

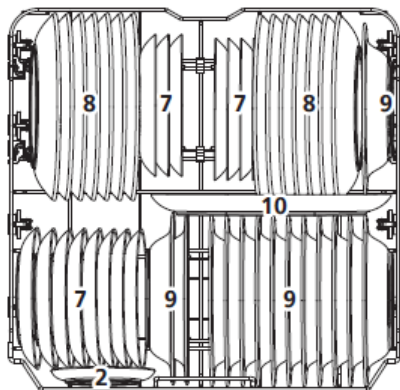

EN 50242

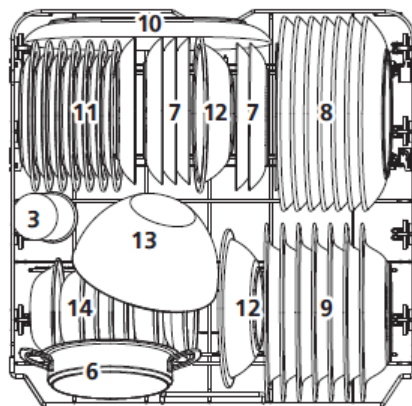

EN 60436

## Standarta ievietošana un pētījumu rezultāti: Ietilpība:

Augšējais un apakšējais grozs: 14 galda trauku komplekti. Augšējo grozu jānovieto augšējā pozīcijā. Krūzītes jānovieto uz plauktiņiem.

## Mazgāšanas līdzeklis/spodrināšanas šķidrums

5+35g, atbilstoši standartam EN 50242, IEC 436 (starptautiski standarti)/spodrināšanas šķidrums dozēšanas regulācija: max

## Programmas tests

ECO, atbilstoši standartam EN 50242 (starptautiskie standarti)

### Augšējais grozs

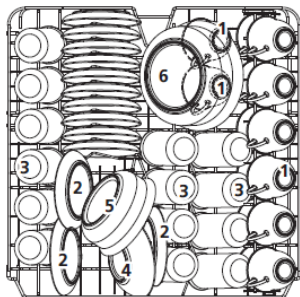

### Apakšējais grozs

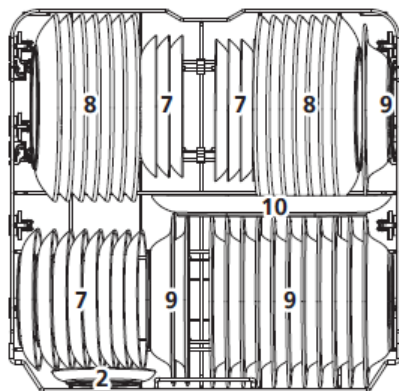

Skaitis	Trauki
1	Tasītes
2	Paliktnīši
3	Glāzes
4	Mazas salātu bļodas
5	Vidēja lieluma salātu bļodas
6	Lielas salātu bļodas
7	Deserta šķīvji
8	Pusdienu šķīvji
9	Dzīļie šķīvji
10	Ovāls šķīvis

## Informācija par pētījumiem atbilstoši standartam EN 50242

Ietilpība - 14 standarta trauku komplekti

Augšējā groza izvietojums - apakšējā pozīcija

Programma - ECO

Spodrināšanas šķidrums devas iestatīšana - max

Ūdens cietības regulatora iestatīšana - H3

## Galda piederumu grozs

Galda piederumus nepieciešams ievietot atstātus vienu no otra, izkārtojot tā, lai tie nesakertos, kas varētu radīt nepareizu mazgāšanas efektu.

Lai iegūtu visaugstāko mazgāšanas kvalitāti, galda piederumus vislabāk ievietot grozā, ievērojot, lai nesakabinātos kopā un garie priekšmeti atrastos vidus daļā.

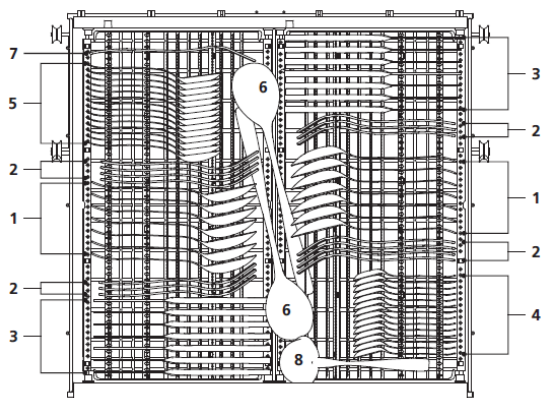

Skaitis	Galda piederumi
1	Zupas karotes
2	Dakšas
3	Naži
4	Tējkarotes
5	Deserta karotītes
6	Servēšanas piederumi
7	Servēšanas dakšas
8	Mērces karotes

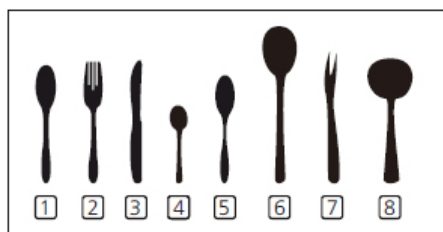

## Standarta ievietošana un pētījumu rezultāti: Ietilpība:

Augšējais un apakšējais grozs: 14 galda trauku komplekti. Augšējo grozu jānovieto augšējā pozīcijā. Krūzītes jānovieto uz plauktiņiem.

## Mazgāšanas līdzeklis/spodrināšanas šķidrums

4+22g, atbilstoši standartam EN 60436 (starptautiski standarti)/spodrināšanas šķidruma dozēšanas regulācija: max

## Programmas tests

ECO, atbilstoši standartam EN 60436 (starptautiskie standarti)

Augšējais grozs

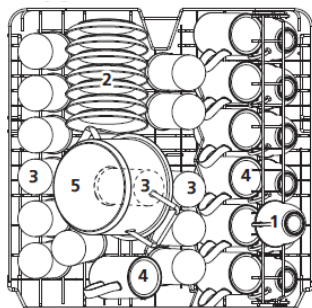

1. Krūzītes
2. Krūzes
3. Mazs katls
4. Krāsns katls
5. Apakštase
6. Stikls
7. Deserta šķīvji
8. Vakariņu šķīvji
9. Zupas šķīvji
10. Ovāls šķivis
11. Melamīna deserta šķīvji
12. Melamīna trauki
13. Stikla trauks
14. Deserta trauki

Apakšējais grozs

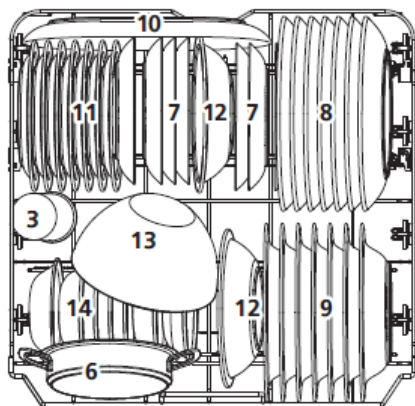

## Informācija par pētījumiem atbilstoši standartam EN 60436

Ietilpība - 14 standarta trauku komplekti

Augšējā groza izvietojums - apakšējā pozīcija

Programma - ECO

Špodrināšanas šķidruma devas iestatīšana - max

Ūdens cietības regulatora iestatīšana - H3

## Galda piederumu grozs

Galda piederumus nepieciešams ievietot atstātus vienu no otra, izkārtojot tā, lai tie nesaķertos, kas varētu radīt nepareizu mazgāšanas efektu.

Lai iegūtu visaugstāko mazgāšanas kvalitāti, galda piederumus vislabāk ievietot grozā, ievērojot, lai nesakabinātos kopā un garie priekšmeti atrastos vidus daļā.

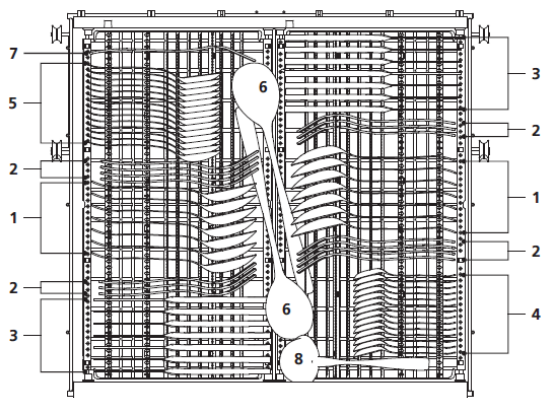

Skaitis	Galda piederumi
1	Zupas karotes
2	Dakšas
3	Naži
4	Tējkarotes
5	Deserta karotītes
6	Servēšanas piederumi
7	Servēšanas dakšas
8	Mērces karotes

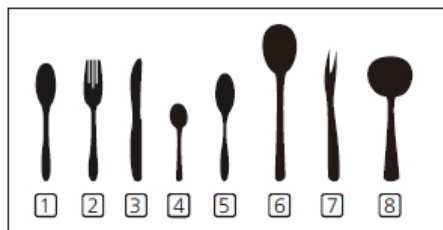

**Plauktiņu galda piederumiem iespējams izkārtot 5 dažādās pozīcijās:**



Pirmā pozīcija: pacelt kreiso plauktiņu, labais un kreisais plauktiņš atrodas slīpā pozīcijā.

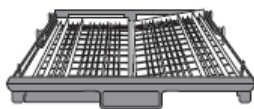

Otrā pozīcija: iestatīt kreiso plauktiņu apakšējā pozīcijā, kreisais plauktiņš ir izvietots plakani, bet labais plauktiņš atrodas slīpā pozīcijā.

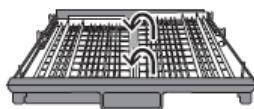

Trešā pozīcija: pacelt labo plauktiņu, abi plauktiņi novietoti plakani.

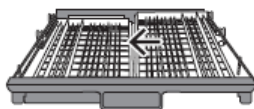
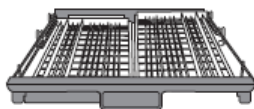

Ceturtnā pozīcija: Pārbīdīt labo plauktiņu uz kreiso pusi, plauktiņi pārklāj viens otru.

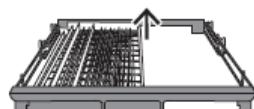
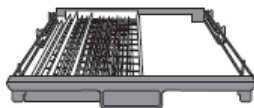

Piektā pozīcija: Izņemt labo plauktiņu, paliek tikai kreisais plauktiņš.

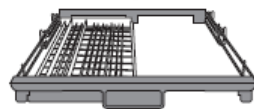

1

### Ierīces ieslēgšana

1. Izvelciet apakšējo un augšējo grozu, ievietojiet traukus un nospiediet tos atpakaļ. Ir ieteicams vispirms ielādēt apakšējo grozu, pēc tam augšējo.
2. Ielejiet mazgāšanas līdzekli.
3. Ievietojiet kontaktdakšu kontaktligzdā.
4. Pārliedzinieties, ka ūdens padeve ir ieslēgta ar pilnu spiedienu.
5. Aizveriet durvis, nospiediet barošanas pogu, lai ieslēgtu mašīnu.
5. Izvēlieties programmu, iedegsies atbildes indikators. Pēc tam nospiediet pogu Sākt / Pauze, trauku mazgājamā mašīna sāks savu ciklu.

2

### Programmas maiņa

Ieslēgto mazgāšanas ciklu iespējams mainīt tikai tad, ja tas darbojas neilgu laiku. Pretējā gadījumā mazgāšanas līdzeklis jau ir izšķīdis ūdenī, bet ūdens ticis iesūkņēts. Dozētāju nepieciešams vēlreiz piepildīt ar mazgāšanas līdzekli un ieslēgt mazgāšanas programmu no jauna. Lai atiestatītu trauku mazgājamās mašīnas iestatījumus, rīkojieties saskaņā ar instrukciju zemāk:

1. Nospiediet pogu Sākt / Pauze, lai apturētu mazgāšanu.
2. Nospiediet pogu Program vairāk nekā 3 sekundes - programma tiks atcelta.
3. Nospiediet pogu Program, lai izvēlētos vajadzīgo programmu.
4. Nospiediet pogu Sākt / Pauze, trauku mazgājamā mašīna atkal sāks darboties.

3

### Trauku pievienošana ieslēgtas programmas laikā

Papildu traukus iespējams pievienot jebkurā brīdī pirms mazgāšanas līdzekļa dozētāja atvēršanās. Tāda gadījumā rīkojieties saskaņā ar instrukciju zemāk:

1. Nospiediet pogu Sākt / Pauze, lai apturētu mazgāšanu.
2. Pagaidiet 5 sekundes, pēc tam atveriet durvis.
3. Pievienojiet aizmirstos traukus.
4. Aizveriet durvis.
5. Nospiediet pogu Sākt / Pauze, trauku mazgājamā mašīna sāks darboties pēc 10 sekundēm.



### BRĪDINĀJUMS:

Atvērt durvis mazgāšanas cikla laikā ir bīstami, jo karsts tvaiks var radīt apdegumus!



## Pēc mazgāšanas cikla beigām

Izslēdziet iekārtu ar izslēgšanas taustiņu, noslēdziet ūdens pievadi un atveriet trauku mazgājamās mašīnas durvis. Uzgaidiet dažas minūtes pirms izņemt traukus, lai neizņemtu traukus un galda piederumus kamēr tie vēl ir karsti un uzņēmīgi pret plaisāšanu. Trauki būs sausāki.

Izslēgt trauku mazgājamo mašīnu

Programma ir beigusī darbu tikai tad, kad mazgāšanas programmas kontrollampīņa iedegas, nevis mirgo.

1. Izslēgt trauku mazgājamo mašīnu, nospiežot ieslēgšanas/izslēgšanas pogu.
2. Noslēdziet ūdens pievadi!

Uzmanīgi atveriet durvis.

Karsti trauki ir uzņēmīgi pret triecieniem. Tādēļ, pirms trauku izņemšanas no ierīces, jāļauj tiem atdzist aptuveni 15 minūtes.

Atveriet trauku mazgājamās mašīnas durvis, atstājiet tās pusatvērtas un uzgaidiet dažas minūtes pirms trauku izņemšanas. Tādā veidā trauki būs vēsāki un sausāki.

Trauku izņemšana no ierīces

Tas, ka trauku mazgājamā mašīna iekšpusē ir slapja, ir normāla parādība.

Vispirms iztukšojiet apakšējo grozu, tad augšējo. Tādējādi novērsīsit ūdens pilēšanu no augšējā groza uz traukiem, kas atrodas apakšējā grozā.

1

Ārējo virsmu tīrīšana

## Durvis un durvju blīve

Lai notīrītu ēdiena paliekas, regulāri nepieciešams tīrīt durvju blīvi ar mīkstu un mitru drāniņu.

Ievietojot traukus trauku mazgājamā mašīnā, ēdiena un dzērienu paliekas var izšļakstīties uz ierīces durvju sānu daļām. Šis virsmas atrodas ārpus trauku mazgājamās mašīnas kameras, tādēļ ūdens no smidzinātājspārniem līdz tam nenokļūst. Radušos netīrumus nepieciešams notīrīt pirms durvju aizvēršanas.

### Vadības panelis

Vadības paneli tīriet TIKAI ar mīkstu un mitru drāniņu.



### BRĪDINĀJUMS

Lai novērstu ūdens iekļūšanu durvju slēdzenē un elektriskajos elementos, neizmantojiet izsmidzināmu tīrīšanas līdzekli.

Uz ārējām virsmām neizmantojiet abrazīvus tīrīšanas līdzekļus vai asus tīrīšanas rīkus. Arī daži no papīra dvieļiem var saskrāpēt ārējo virsmu.

2

## Iekšējo virsmu tīrīšana Filtru sistēma

Filtru sistēma trauku mazgājamās mašīnas kameras apakšpusē aiztur lielākos netīrumus mazgāšanas cikla laikā. Šī netīrumi var radīt filtru nosprostošanos. Nepieciešams regulāri pārbaudīt filtru stāvokli un, nepieciešamības gadījumā, tīrīt ar tekošu ūdeni. Filtru tīrīšanu veikt sekojoši.



### UZMANĪBU:

Ilustrācijām ir tikai informatīva nozīme. Atsevišķi modeļi var būt aprīkoti ar citu filtru un smidzinātājspārnu sistēmu.

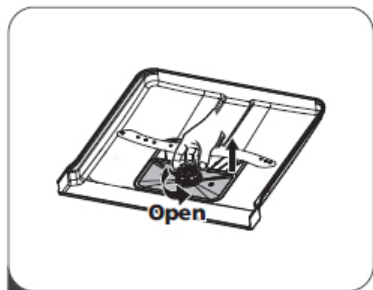

1

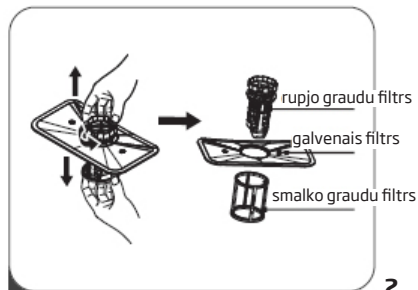

2

1. Satveriet rupjo graudu filtru un pagrieziet pa kreisi, lai atskrūvētu. Paceliet filtru uz augšu un izņemiet no trauku mazgājamās mašīnas.

2. Smalko graudu filtru iespējams izņemt no filtru sistēmas apakšas. Rupjo graudu filtru iespējams atvienot no galvenā filtra, viegli saspiežot malas un pavelkot uz augšu.

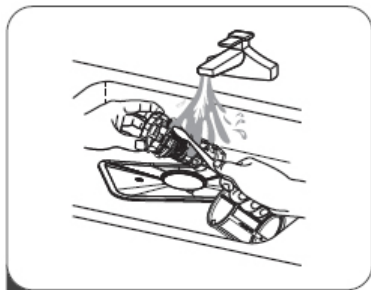

3

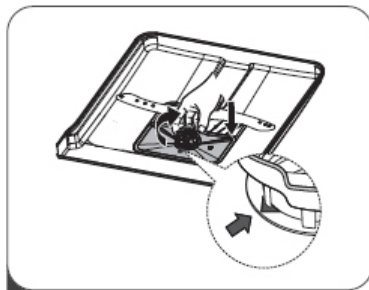

4

3. Lielākus pārpalikumus skalojiet zem tekoša ūdens. Filtru vieglāk iztīrīt ar mīkstu un tīru birstīti.

4. Salikt filtru pretējā secībā, ievietot filtra ieliktni un pagriezt pa labi bultiņas virzienā.



### BRĪDINĀJUMS

Nepiegrieziet filtrus pārāk stipri. Uzmanīgi ievietojiet filtrus atpakaļ un nostipriniet. Pretēja gadījumā netīrumi var iekļūt trauku mazgājamās mašīnas sistēmā un izraisīt nobloķēšanos.

NEKAD neieslēdziet trauku mazgājamo mašīnu bez filtriem. Nepareiza filtru nomaiņa var samazināt ierīces darba efektivitāti un izraisīt trauku vai piederumu bojājumus.

3

### Smidzinātājspārni

Smidzinātājspārnus nepieciešams regulāri tīrīt, jo ciets ūdens un ķīmikālijas var nobloķēt sprauslas un smidzinātājspauslu vārpstas.

Smidzinātājspārnu tīrīšana:

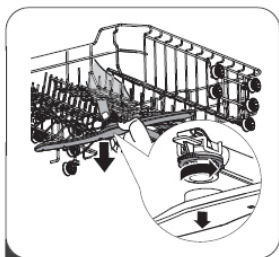

1



2

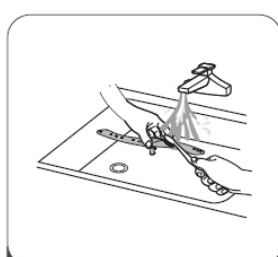

3

1. Lai noņemtu augšējo smidzinātājspārnu, pieturiet uzgriezni un pagrieziet spārnu pa kreisi.

2. Lai noņemtu apakšējo smidzinātājspārnu, pavelciet spārnu uz augšu.

3. Nomazgājiet smidzinātājspārnus mīkstu birstīti siltā ziepjūdenī. Noskalojiet spārnus un uzstādiet atpakaļ.

## Trauku mazgājamās mašīnas tīrīšana

Aizsardzība pret salu

Ziemas laikā ierīci nepieciešams sargāt pret sasalšanu. Pēc katras mazgāšanas reizes nepieciešams:

1. Atvienot ierīci no enerģijas padeves tīkla.
2. Noslēgt ūdens pievadi un atvienot ūdens ieklūdes cauruli no vārsta.
3. Nolaist ūdeni no ūdens ieklūdes caurules un vārsta. (Ūdeni savākt traukā)
4. No jauna pievienot ūdens ieklūdes cauruli pie ventiļa.
5. Izņemt filtru un ar sūkli savākt ūdeni trauku mazgājamās mašīnas apakšā.

Pēc katra mazgāšanas cikla

Pēc katra mazgāšanas cikla noslēgt ūdens pievadi ierīcei un atstāt durvis viegli pavērtas, lai mitrums un nepatīkams aromāts neuzkrātos trauku mazgājamās mašīnas iekšpusē.

Izņemt kontaktdakšu

Pirms tīrīšanas un apkopes vienmēr atvienot kontaktdakšu no kontaktligzdas.

Neizmantojiet šķīdinātājus un abrazīvus tīrīšanas līdzekļus

Trauku mazgājamās mašīnas ārējo daļu un gumijas elementu tīrīšanai neizmantojiet šķīdinātājus vai abrazīvus tīrīšanas līdzekļus. Izmantot tikai maigas drāniņas un siltu ziepjūdeni. Lai noņemtu pleķus ierīces iekšpusē, izmantojiet samitrinātu drāniņu un mazliet etiķa vai trauku mazgājamām mašīnām paredzētus līdzekļus.

Ja trauku mazgājamā mašīna netiek izmantota ilgāku laiku

leteicams ieslēgt mazgāšanas programmu tukšai trauku mazgājamai mašīnai, pēc tam atvienot kontaktdakšu no kontaktligzdas, noslēgt ūdens pievadi un atstāt ierīces durvis viegli pavērtas. Tas aizsargā blīves un novērš nepatīkama aromāta uzkrāšanos ierīces iekšpusē.

Ierīces pārvešana

Ja ierīci nepieciešams pārnest, turiet to vertikālā pozīcijā. Nepieciešamības gadījumā ierīci iespējams novietot pozīcijā uz aizmugurējās sienušas.

## KĻŪDU KODI UN DARBĪBAS AVĀRIJAS GADĪJUMĀ

Bojājumu gadījumā ierīces displejā parādās kļūdas kods, kas identificē radušos problēmu:

KĻŪDAS KODS	BOJĀJUMA APRAKSTS	DARBĪBA
E1	Ilgās ūdens sūkņēšanas laiks	Vārsts ir aizgriezts, ūdens ievade ir nobloķēta vai ūdens spiediens ir pārāk zems.
E3	Nav sasniegta nepieciešamā temperatūra.	Sildelementa avārija.
E4	Pārpildīts	Trauku mazgājamās mašīnas elements ir caurs.
E8	Sadales vārsta orientācijas kļūme.	Sadales vārsta atvērta ķēde vai pārtraukums.

### BRĪDINĀJUMS:

Ja ierīce ir tikusi pārpildīta, pirms servisa izsaukšanas nepieciešams aizgriezt galveno ūdens ietilpdes vārstu.

Ja pārpildīšanas vai nelielas noplūdes gadījumā apakšējā paplātē ir piepildījusies ar ūdeni, pirms trauku mazgājamās mašīnas ieslēgšanas, ūdeni nepieciešams izliet.

<b>Problēma</b>	<b>Iespējamais iemesls</b>	<b>Risinājums</b>
Trauku mazgājamo mašīnu nevar ieslēgt	Trauku mazgājamo mašīnu nevar ieslēgt	Trauku mazgājamās mašīnas durvis ir atvērtas, aizveriet durvis.
	Ierīce nav pieslēgta enerģijas padeves tīklam. Izvēlēta Aizkavētā starta funkcija	Rūpīgi aizveriet durvis, pārliedziniet, ka durvis ir nofiksējušās
	Bērnu drošības blokāde (Child Lock) ir ieslēgta (atsevišķiem modeļiem)	Izslēdziet bērnu drošības blokādi.
Mazgāšanas cikla beigās atskān skaņas signāls	Norāda par mazgāšanas programmas beigām un izdala skaņas signālu	
Iededzies spodrināšanas līdzekļa indikators	LED displejā parādās "Lsb"	Norāda nepieciešamību uzpildīt šķidrums tvertni
Trauku mazgājamo mašīna darbojas pārāk ilgi	Trauku mazgājamo mašīna ir pievienota siltā ūdens padevei	Pārbaudiet trauku mazgājamo mašīnu un pārliedziniet, ka tā ir pareizi pievienota siltā ūdens padevei
	Programmas ilgums atšķiras, atkarībā no trauku netīrības līmeņa	Nosakot lielu netīrības līmeni, programma auto vai normāla mazgāšana automātiski pagarina mazgāšanas ciklu.
	Izvēlēta dezinfekcija	Izvēloties dezinfekciju, cikla laiks tiek pagarināts, lai tīktu sasniegta dezinfekcijas temperatūra
Trauki nav pietiekami tīri	Ūdens spiediens īslaicīgi ir zems	Izmantojiet trauku mazgājamo mašīnu tad, kad spiediens ūdensvadā ir piemērots mazgāšanas ciklam
	Ūdens temperatūra ir zema	Pārliedziniet, ka trauku mazgājamo mašīna ir pieslēgta siltajam ūdenim. Cenšaties neieslēgt trauku mazgājamo mašīnu, ja siltais ūdens tiek izmantots citā mājās vietā
	Trauki ir izkārtoti pārāk tuvu viens otram. Mazgāšanas līdzeklis tiek izmantots nepareizi	Ievietojiet traukus vēlreiz, ievērojot lietošanas instrukcijas norādījumus. Izmantojiet ūdens cietības līmenim piemērotu mazgāšanas līdzekli un mazgāšanas programmu. Izmantojiet mazgāšanas līdzekli ar atbilstošu derīguma termiņu
	Izvēlēta mazgāšanas programma nav piemērota trauku netīrības līmenim	Izvēlieties citu, garāku programmu
	Smidzinātājspārni ir bloķēti	Pārliedziniet vai smidzinātājspārni var brīvi griezties

<b>Problēma</b>	<b>Iespējamais iemesls</b>	<b>Risinājums</b>
Trauku mazgājamo mašīnu nevar ieslēgt	Trauku mazgājamo mašīnu nevar ieslēgt	Rūpīgi aizveriet durvis, pārliecinieties, ka durvis ir nofiksējušās
	Ierīce nav pieslēgta enerģijas padeves tīklam. Izvēlēta Aizkavētā starta funkcija	Pārbaudiet pieslēgumu enerģijas padeves tīklam  Lai mainītu iestatījumus, pārbaudiet lietošanas instrukcijas sadaļu Aizkavētais starts
	Bērnu drošības blokāde (Child Lock) ir ieslēgta (atsevišķiem modeļiem)	Izslēdziet bērnu drošības blokādi, pārbaudiet lietošanas instrukcijas sadaļu Bērnu drošības blokāde.
Trauki nav pietiekami sausi	Mazgāšanas līdzekļa dozētājs ir tukšs	Piepildiet dozētāju ar spodrināšanas šķidrumu vai palieliniet tā daudzumu.
	Trauki ievietoti nepareizi	Ievietojiet traukus vēlreiz, ievērojot lietošanas instrukcijas norādījumus.
	Izvēlētajai programmai nav žāvēšanas cikla	Izvēlieties mazgāšanas programmu ar žāvēšanas ciklu
Uz traukiem redzami pleķi un nosēdumi	Pārāk ciets ūdens	Pārāk cieta ūdens gadījumā nepieciešams uzstādīt ierīci ūdens mīkstināšanai
	Trauki ievietoti nepareizi	Ievietojiet traukus vēlreiz, ievērojot lietošanas instrukcijas norādījumus.
	Izmantots spodrināšanas šķidrums ar vecu derīguma termiņu	Izmantojiet spodrināšanas šķidrumu ar atbilstošu derīguma termiņu
	Spodrināšanas šķidruma dozētājs ir tukšs	Uzpildiet spodrināšanas šķidruma dozētāju
	Pārāk liels spodrināšanas šķidruma daudzums	Ja ūdens ir mīksts, izmantojiet mazāku spodrināšanas šķidruma daudzumu
	Ierīcei pievadītā ūdens temperatūra pārsniedz 70°C	Samaziniet pievadītā ūdens temperatūru
Dozētājā paliek mazgāšanas līdzeklis	Izmantots mazgāšanas līdzeklis ar vecu derīguma termiņu	Izmantojiet mazgāšanas līdzekli ar atbilstošu derīguma termiņu
	Smidzinātājspārni ir bloķēti	Ievietojiet traukus un pārliecinieties vai smidzinātājspārni nav bloķēti
Mazgāšanas līdzekļa dozētāju nevar aizvērt	Mazgāšanas līdzekļa dozētāja vāks darbojas nepareizi	Uzpildiet mazgāšanas līdzekļa un spodrināšanas šķidruma daudzumu atbilstoši lietošanas instrukcijas norādījumiem
Trauku mazgājamo mašīnā paliek ūdens	Iepriekšējā mazgāšanas programma nav pabeigta vai tikusi pārtraukta	Piemērotas mazgāšanas programmas izvēle izskaidrota lietošanas instrukcijā

<b>Problēma</b>	<b>Iespējamais iemesls</b>	<b>Risinājums</b>
Trauku mazgājamā mašīna pareizi nenovada ūdeni	Ūdens izvade ir aizsprostota	Pārbaudiet sifonu
	Ūdens novades šļūtene ir saliekusies	Pārliecinieties vai ūdens novades šļūtene ir pareizi pievienota
Trauku mazgājamā mašīnā paliek putas	Izmantots nepiemērots mazgāšanas līdzeklis	Pārliecinieties vai izmantotais mazgāšanas līdzeklis ir piemērots trauku mazgājamām mašīnām
Trauku mazgājama mašīnai ir noplūde	Nepiemērota mazgāšanas līdzekļa izmantošana izraisījusi nosēduma rašanos	Pārliecinieties vai izmantotais mazgāšanas līdzeklis ir piemērots trauku mazgājamām mašīnām
	Trauku mazgājamā mašīna nav nolīmeņota	Nolīmeņojiet trauku mazgājamo mašīnu
Melnas vai pelēkas pēdas uz traukiem	Alumīnija trauki ir berzējušies gar šķīvjiem	Vēlreiz ievietojiet traukus trauku mazgājamā mašīnā
Trauku mazgājamās mašīnas iekšpuse ir mainījusi krāsu	Kafijas un tējas nosēdumi	Izmantojiet sertificētu līdzekli traupu noņemšanai
	Sarkanīgs plankums	Pēc trauku ievietošanas ieslēdziet skalošanas programmu, kas novērsīs plankumu rašanos
Troksnis	Troksnis, kas rodas mazgāšanas līdzekļa dozētāja vāka atvēršanās/ūdens novades sūkņa darbības rezultātā	Tā ir normāla parādība.
	Ciets priekšmets iekritis trauku mazgājamās mašīnas sistēmā. Kad priekšmets izkritīs laukā, troksnim vajadzētu pāriet	Ja pēc pilnas programmas cikla troksnis nepāriet, nepieciešams izsaukt servisu.
Trauku mazgājamā mašīna nepiepildās ar ūdeni	Aizgriezts ūdens ievades vārsts	Pārbaudiet vai ūdens ievades vārsts ir atgriezts
	Durvju blokāde nav nofiksējusies	Pārbaudiet, vai iekārtas durvis ir aizvērtas.
Trauku mazgājamā mašīnā paliek ūdens	Ēdiena vai stikla atlikumi ir nobloķējuši sūkni.	Izņemt svešķermeņus.



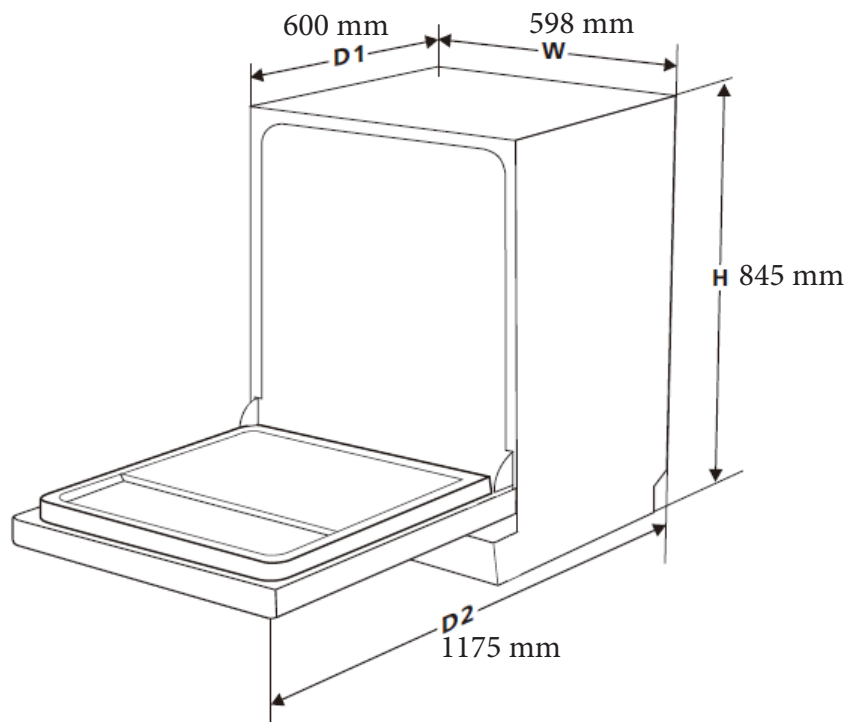







 **Hansa**  
Haushaltsgeräte