

WMHE 106

INSTRUCȚIUNI DE UTILIZARE RO

MAȘINA DE SPĂLAT

*Mașina de spălat rufe poate fi pusă în funcțiune numai după ce ați citit
instrucțiunea.*

CUPRINS

Informații de bază.....	3
Instrucțiuni privind siguranța.....	4
Instalarea mașinii de spălat.....	8
Ce reprezintă simbolurile amplasate pe etichetele îmbrăcăminții.....	10
Descrierea mașinii de spălat.....	11
Descrierea panoului de comandă.....	12
Descrierea modului de folosire.....	15
Soluționarea problemelor care apar în timpul exploatării.....	16
Curățarea și întreținerea.....	17
GARANȚIE.....	21



Acest aparat este marcat conform Directivei Europene 2012/19/CE și Legii poloneze cu privire la echipamentele electrice și electronice folosite cu simbolul containerului pentru deșeuri.

Acest marcaj informează că echipamentul acesta după perioada în care a fost utilizat nu poate fi aruncat împreună cu gunoiul menajer. Beneficiarul are obligația de a preda dispozitivul uzat celor care se ocupă cu reciclarea echipamentelor electrice și electronice. Instituțiile care le primesc, inclusiv punctele de ridicare, magazinele și autoritățile locale vor organiza un sistem corespunzător de predare a acestor echipamente.

Procedarea corespunzătoare cu echipamentele electrice și electronice asigură eliminarea consecințelor dăunătoare pentru sănătatea oamenilor și a mediului înconjurător, care reiesă din prezența unor substanțe periculoase și din depozitarea și prelucrarea necorespunzătoare a acestui tip de echipament.

INFORMAȚII DE BAZĂ

Stimate client,

De astăzi spălatul rufelor devine o activitate mult mai simplă decât pare a fi. Mașina de spălat Hansa este o combinație excepțională de manipulare ușoară și performanța excelentă. După citirea acestei instrucțiuni, manipularea nu va fi o problemă. Mașina de spălat rufe care a ieșit din fabrică, înainte de a fi ambalată, este foarte bine verificată din punct de vedere al siguranței și funcționalității, fiind trecută prin diferite puncte de control. De pe urma acestor verificări în mașina de spălat rufe pot rămâne urme de apă sau eventual umezeală. Vă rugăm să citiți cu atenție aceste instrucțiuni înainte de a porni aparatul. Respectarea indicațiilor cuprinse în acesta vă vor permite să evitați utilizarea incorectă a dispozitivului. Instrucțiunile trebuie păstrate și depozitate în așa fel încât să le aveți mereu la îndemână. Instrucțiunea de deservire trebuie respectată cu exactitate pentru a evita accidentele.



Atenție!

Mașina de spălat rufe este destinată numai pentru uz casnic și poate fi folosită pentru spălarea materialelor textile și a îmbrăcămintei care sunt adaptate pentru a fi spălate mecanic în apă fierbinte.

Înainte de conectarea mașinii de spălat la priza de alimentare cu curent electric trebuie să îndepărtați elementele protectoare în timpul transportului și să o nivelați. Producătorul își rezervă dreptul de a efectua modificări care nu vor afecta funcționarea dispozitivului.

Utilizare

- Mașina de spălat poate fi folosită numai după ce ați citit cu atenție prezenta instrucțiune.
- Niciodată nu folosiți mașina de spălat rufe în aer liber și nici în încăperi unde temperatura poate scădea până la valori negative.
- Copii și persoanele care nu au citit instrucțiunea nu ar trebui să folosească mașina de spălat rufe.

Atenție! Temperatura sub 0°C poate conduce la defectarea mașinii de spălat!

În cazul în care mașina de spălat a fost depozitată sau transportată la temperaturi negative atunci, folosirea acesteia poate începe de abia după 8 ore după ce aceasta a stat în încăperea în care va fi folosită unde temperatura este pozitivă.

Declarația producătorului

Producătorul declară prin prezența că produsul îndeplinește cerințele esențiale din directivele europene menționate mai jos:

- directiva cu privire la echipamentele electrice de joasă tensiune - **2014/35/UE**,
- directiva cu privire la compatibilitatea electromagnetică **2014/30/UE**,
- directiva eco-proiectare **2009/125/UE**,
- directiva RoHS **2011/65/UE**

și din acest motiv produsul a fost marcat  și a fost emisă o declarație de conformitate care a fost prezentată autorităților de reglementare a pieței.

INSTRUCȚIUNEA PRIVIND SIGURANȚA

Dacă cablul de conectarea este deteriorat, trebuie să-l schimbați. Pentru a evita pericolul, înlocuirea poate să fie efectuată numai de către producător sau un specialist în service autorizat.

Detergenți

A se folosi numai detergenți pentru spălare destinate pentru mașini de spălat automate - în special pe programul **BUMBAC**. În timpul spălării se interzice folosirea produselor care conțin diluanți, deoarece anumite componente ale mașinii de spălat rufe pot fi deteriorate sau pot emite gaze otrăvitoare. Există, de asemenea, pericol de aprindere sau explozie.

Încărcătura

Nu permiteți ca în interiorul mașinii de spălat rufe să se găsească obiecte nedorite. Trebuie neapărat să goliți buzunarele, să încheiați nasturii și fermoarele. Obiectele mici trebuie introduse în sacul special pentru spălat sau într-o față de pernă deoarece acestea pot fi deteriorate sau pot deteriora tamburul și rezervorul intern. Nu depășiți cantitatea de îmbrăcăminte care poate fi introdusă în tamburul mașinii de spălat.

INSTRUCȚIUNEA PRIVIND SIGURANȚA

Panou de comandă

Protejați panoul de comandă împotriva udării cu apă.

Transportul

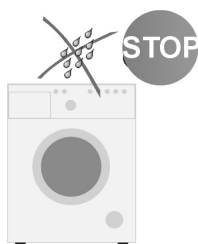

Nu puneți pe mașina de spălat îmbrăcămintea spălată!

Înainte de a începe activitățile legate de transport trebuie să deconectați mașina de spălat rufe de la rețeaua de alimentare cu curent electric. Pentru transportarea mașini de spălat trebuie să o blocați (a se pune protecție de transport). A se vedea capitolul **INSTALAREA MAȘINA DE SPĂLAT**. Mașina de spălat rufe trebuie transportată în poziție verticală.

Plăcuța de identificare

Plăcuța de fabricație care cuprinde datele mașinii de spălat rufe este amplasată pe carcasa dispozitivului în partea de sus a acesteia.

Arsuri

În timpul funcționării geamul și ușa mașini de spălat sunt fierbinte. Nu permiteți ca copii să fie în apropiere.

INDICAȚII PRIVIND SIGURANȚA

Verificarea stabilității

După ce ați montat și nivelat mașina de spălat rufe trebuie neapărat să verificați dacă aceasta este amplasată stabil pe toate cele patru picioare. Verificarea constă în apăsarea fiecărui colț al mașinii de spălat rufe și constatarea dacă acesta nu se mișcă. Amplasarea și nivelarea corectă a mașinii de spălat este condiția pentru o funcționare în siguranță, de lungă durată și fără avarii.



Atenție! Înainte de pornire așteptați 3 ore, nivelați-o și deblocați-o.



Atenție! În cazul în care mașina de spălat rufe nu este bine nivelată și mai ales dacă nu este amplasată stabil poate cauza deplasarea acesteia în timpul exploatării.

INDICAȚII PRIVIND SIGURANȚA

Acest echipament poate fi utilizat de către copii în vârstă de cel puțin 8 ani și de către persoanele cu mobilitate fizică redusă, psihică și de către persoanele cu lipsă de experiență și cunoștințe cu privire la acest echipament, dacă va fi asigurată supravegherea sau instrucțiuni cu privire la utilizarea echipamentului în condiții de siguranță și dacă aceștia vor înțelege riscurile asociate. Copii nu trebuie să se joace cu dispozitivul. Copii nu trebuie să se joace cu dispozitivul. Copii nesupravegheați nu trebuie să se ocupe cu curățarea și întreținerea echipamentului.

Copii care nu au atins vârsta de 3 ani nu trebuie să se apropie de dispozitiv cu excepția cazului în care se află sub supraveghere permanentă.

Retragerea din exploatare

Mașina de spălat rufe uzată, pentru siguranța noastră, trebuie scoasă din folosire.

Mai întâi trebuie să scoateți din priză cablul de alimentare cu curent electric apoi acesta trebuie tăiat.

În cazul în care o veți arunca la fier vechi trebuie să respectați reglementările locale cu privire la aruncarea deșeurilor și gunoaielor.

INSTALAREA MAȘINII DE SPĂLAT RUFE

I. Îndepărtarea elementelor de protecție din timpul transportului (aceste elemente trebuie păstrate în vederea unei re-utilizări, de ex. în cazul în care veți schimba domiciliul).

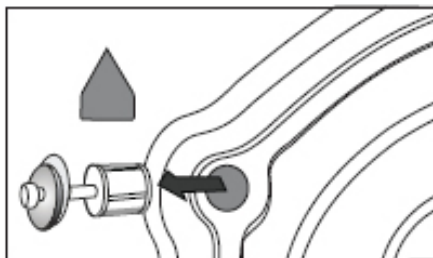

- Dezșrubăți cu cheia șruburie de siguranță.
- Scoateți din lăcașurile sale elementele de susținere din cauciuc și plastic care sunt folosite în timpul transportului împreună cu șaibele și șuruburile lor.
- Obturați orificiile rămase cu ajutorul obturatoarelor care se află în săculețul cu accesorii.



Înainte de punerea în funcțiune a mașinii de spălat rufe trebuie neapărat date la o parte toate elementele de protecție!

II. Amplasarea și nivelarea mașinii de spălat rufe



- Nu amplasați mașina de spălat rufe pe covor!
- Podeaua unde va fi amplasată nu poate să fie nici concavă și nici înclinată!
- Trebuie să luați în vedere ce formă are suprafața unde va fi amplasată mașina de spălat rufe astfel încât greutatea acesteia să se sprijine pe picioare (nu pe corpul dispozitivului)!

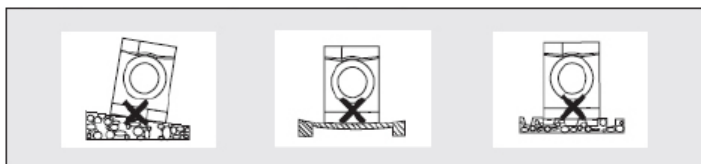

- Mașina de spălat rufe trebuie amplasată pe o suprafață dură, plană.
- Slăbiți cu cheia piulițele (1).
- Nivelăți prin rotirea picioarelor (2).
- Strângeți din nou cu cheia piulițele (1).



După ce ați amplasat și nivelat mașina de spălat rufe trebuie să verificați stabilitatea acesteia prin apăsarea fiecărui colț al dispozitivului pentru a vedea dacă aceasta nu se mișcă!

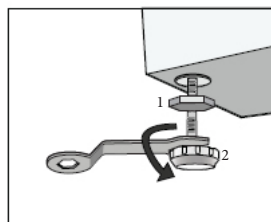

INSTALAREA MAȘINII DE SPĂLAT RUFE

III. Conectarea apei

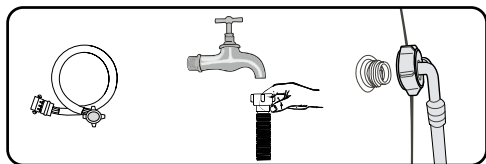

Trebuie să folosiți furtunurile noi care sunt livrate împreună cu echipamentul.
Nu folosiți furtunurile uzate.

Furtunul de alimentare cu apă împreună cu garniturile necesare se află în tamburul mașinii de spălat rufe.



Presiunea apei min. 0,05 MPa (0,5 bar), max.1 MPa (10 bar).

Mașina de spălat rufe trebuie alimentată cu apă rece.

- după ce ați montat furtunul trebuie să verificați dacă acesta nu este îndoit,
- după ce ați conectat furtunul și supapa verificați dacă acestea sunt etanșe,
- verificați regulat starea furtunului de alimentare cu apă.

IV. Evacuarea apei

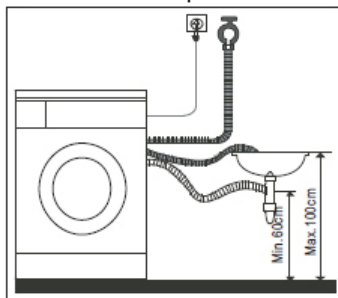

Furtunul de evacuare a apei se află în partea din spate a mașinii de spălat rufe. Furtunul de evacuare a apei trebuie protejat în așa fel încât acesta să nu se deplaseze atunci când mașina de spălat rufe se află în stare de funcționare (folosiți cotul - așa cum este arătat în continuare) Nu introduceți prea adânc furtunul în țeava de evacuare a apei!



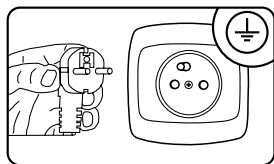















V. Racordarea alimentării cu curent electric



● Conectarea mașinii de spălat la rețeaua de alimentare cu curent electric (priza instalației electrice) trebuie să fie realizată într-un loc vizibil și ușor accesibil!

- Mașina de spălat rufe trebuie conectată la o priză electrică care este corect instalată și care este echipată cu bolț de aducere la zero!
- Nu conectați dispozitivul la priză prin intermediul prelungitorului!
- Cablul de alimentare deteriorat poate fi schimbat numai de către un service autorizat.
- Instalația electrică la care va fi racordată mașina de spălat rufe trebuie să fie asigurată cu o siguranță de tip 10 A.

CE REPREZINTĂ SIMBOLURILE AMPLASATE PE ETICHETELE ÎMBRĂCĂMINȚII

Spălare				
	fierbere temp 90°	normal temp 60° C	normal temp 40° C	Nu spălați!
				
	delicat		manual	
Curățare chimică				
	toți solvenții	toate în afară de TRI	numai benzină	NU curățați chimic!
Uscător cu tambur				
	normal	joase	înalte	Nu uscați!
Călcare				
	110°C	150°C	200°C	A nu se călca!

Atunci când alegeți programul de spălare trebuie să luați în vedere ce simboluri se află pe etichetele hainelor.

DESCRIEREA MAȘINII DE SPĂLAT RUFE

Descrierea mașinii de spălare

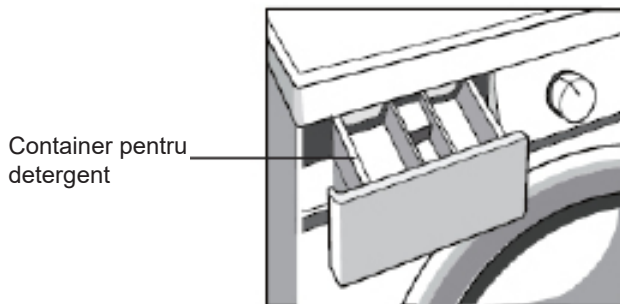
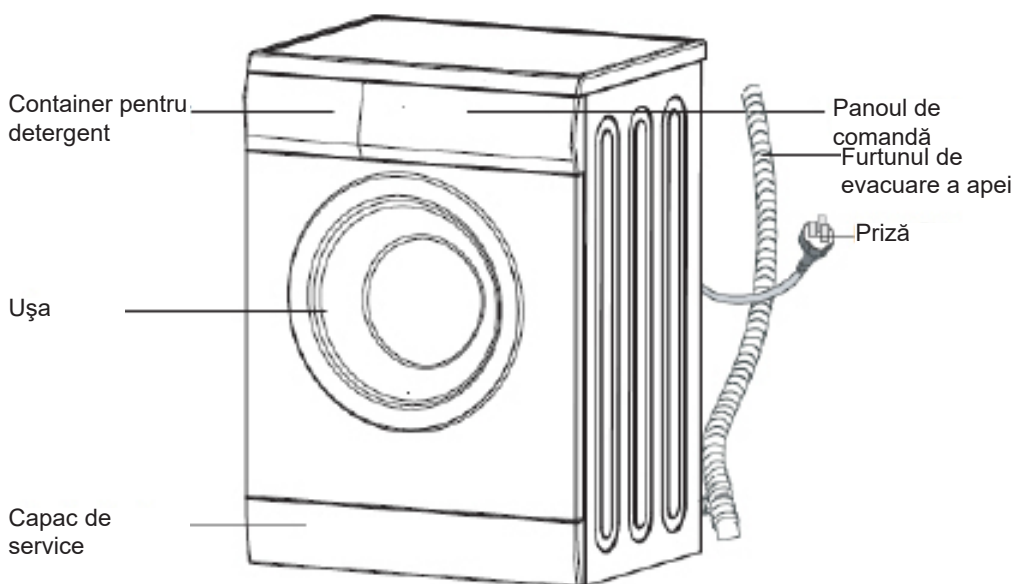

■ Accesorii

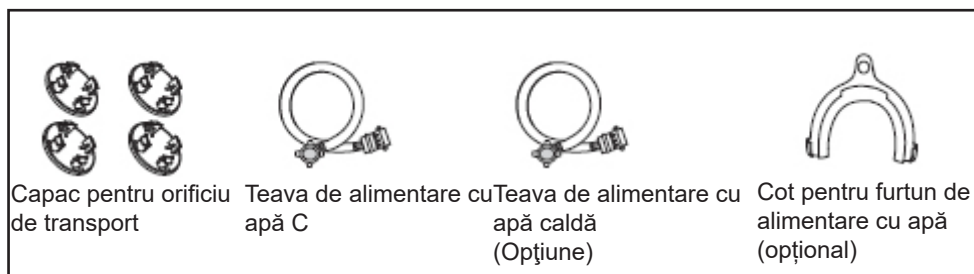

DESCRIEREA PANOULUI DE COMANDĂ

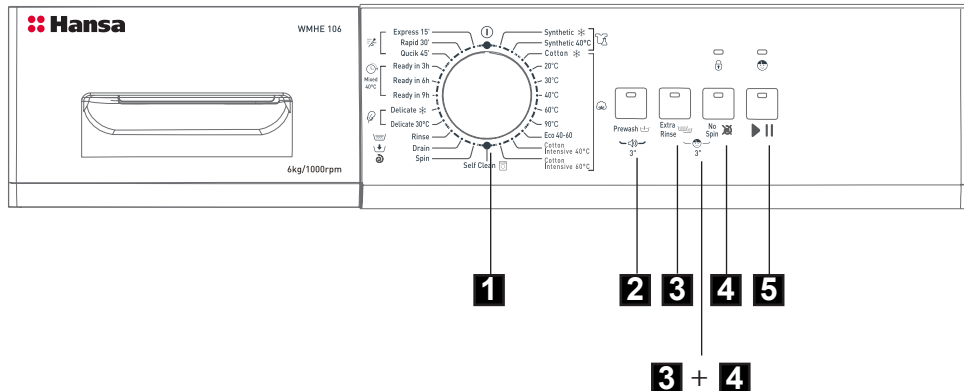

1. Selectorul programatorului

Beneficiarul poate alege programul corespunzător de spălare în funcție de gradul de murdărie, tipul și cantitatea de îmbrăcăminte sau materiale, ceea ce asigură efecte mult mai bune și o spălare mai eficientă. După ce programul a fost pornit, setarea butonului în altă poziție nu va duce la schimbarea parametrilor programului ales anterior.

2. Butonul funcției suplimentare Spălare inițială

Această funcție este utilă în cazul spălării hainelor foarte murdare. În timpul acestei etape se efectuează pregătirea hainelor înainte de spălarea principală. Pentru obținerea efectului bun de spălare, trebuie să folosiți detergentul de spălare inițial. În condițiile ale funcției de spălare inițială a fost programat un program suplimentar care este precedată de spălare principală.

3. Butonul funcției suplimentare Spălare suplimentară

Acest program este destinat în primul rând pentru spălarea lenjeriei și a hainelor, în cazul în care până la minim trebuie redus restul de detergent. După alegerea acestei funcții se efectuează o spălare suplimentară. În acest mod detergentul este mai bine clătit. În cazul acestei funcții a fost programat spălare suplimentară.

4. Butonul funcției suplimentare Evitați stoarcerea

În cazul alegerii acestei funcții spălarea nu este centrifugată.

5. Tasta Start/Pauză

Butonul [Start/Pauză] este folosit pentru pornirea și oprirea din funcționare a mașinii de spălat rufe. Atunci când mașina de spălat se află în stare de funcționare este aprinsă dioda START/PAUZĂ. Dar în modul PAUZĂ ledul START/PAUZĂ nu este aprins.

Funcția PAUZĂ poate fi folosit pentru înmuierea rufelor. După ce ați pornit programul dorit, așteptați aproximativ 10 minute, apoi apăsați butonul START/PAUZĂ. După ce s-a scurs timpul dorit de înmuiere trebuie să apăsați din nou butonul STAR/PAUZĂ și mașina de spălat rufe va porni din nou. Înmuierea va îmbunătăți efectul de spălare mai ales atunci când rufele spălate sunt foarte murdare.

3 + 4 Blocada împotriva folosirii de către copii

Această funcție poate fi aleasă, pentru a preveni joaca copiilor cu mașina de spălat în timpul funcționării și pentru a nu influența modul normal de funcționare a mașini de spălat. În această situație funcționează numai butonul de oprire a mașini de spălat. Prin apăsarea butonului Pornire./Oprire mașina de spălat va fi oprită. Prin pornirea din nou a butonului de pornire a mașini aparatul va declanșa o blocadă de pornire salvată și programul selectat. În timpul spălării trebuie pe 3 secunde în același timp să apăsați butonul „3” și „4”. După aceasta va apărea un semnal sonor. Butonul Start/Pauză și butonul programatorului vor fi blocate. Pentru deblocare ambele butoane trebuie să fie apăsați în același timp și să le țineți timp de 3 secunde, după aceasta va apărea un semnal sonor. Aparatul poate fi deblocat prin oprirea sursei de alimentare electrică. Blocada de pornire nu va fi anulată după terminarea tuturor programelor.

Pornirea / Oprirea semnalului sonor

Aparatul are o funcție suplimentară a semnalului sonor. Prin dezactivarea funcției al semnalului sonor poate fi oprit semnalul sonor.

Pentru acest scop după pornirea mașini pe 3 secunde apăsați butonul „Spălare inițială”; atunci se activează semnalul sonor, care imediat se va opri. Pentru activarea funcției semnalului sonor, trebuie să apăsați și să țineți apăsat timp de 3 secunde butonul Temperatura și Cetrofugarea. Setarea va fi salvată până la momentul de anulare. Avertizare: După dezactivarea funcției al semnalului sonor semnalele vor fi oprite până la o activare din nou a funcției.

Funcția de reglare a spumei

Funcția de control a spumei: Cantitatea excesivă a spumei se crează atunci când sa folosit o cantitate mare de detergent, ceea ce negativ influențează spălarea și clătirea. Tehnologia aceasta se bazează pe controlul automat de spumă și pe eliminarea excesivă automată.

I. Alegerea programului

1. Încărcați tamburul și adăugați detergentul.
2. Butonul programatorului setați conform cu tabelul de programe.
3. Dacă este necesar, să alegeți funcția suplimentară.
4. Apăsăți butonul Start/Pauză.



II. Finalizarea procesului de spălare

1. Terminarea spălării este semnalizată cu semnal sonor, ledul clipește START/PAUZĂ.
2. Închideți supapa de alimentare cu apă.
3. Opriți mașina de spălat cu comutatorul principal .
4. Deconectați mașina de spălat rufe de la sursa de alimentare cu curent electric.
5. Deschideți ușa și scoateți rufele spălate.

III. Anularea și schimbarea programului.

Pentru a întrerupe programul trebuie să țineți spăsat butonul Start/Pauză apăsat timp de aproximativ 3 secunde. Apoi trebuie să alegeți din nou programul dorit.

SOLUȚIONAREA PROBLEMELOR CARE APAR ÎN TIMPUL EXPLOATĂRII

Statusul indicatoarelor de semnalizare					Descrierea	Cauza	Soluționare
		Pauză/Start	Fără centrifugare	Spălarea preliminară	Apare o problemă legată cu blocare ușii.	Ușa nu se închide în mod corespunzător.	Închideți ușa în mod corect și porniți din nou aparatul.
				Spălarea suplimentară			
Clipeste	Oprit	Oprit	Oprit	Oprit			În cazul unor probleme de acest caz trebuie să vă adresați la service.
Oprit	Oprit	Oprit	Clipeste	Oprit	Apare problema cu pulverizarea apei în timpul spălării (pulverizarea apei durează mai mult de 7 minute).	Supapa de apă nu este pornită sau apa curge prea încet. Filtru de admisie este înfundat. Furtunul de alimentare cu apă este răsucit. Lipsă alimentare cu apă.	Deschideți supapa cu apă sau așteptați, până când alimentarea se va normaliza. Verificați filtru de admisie a apei. Îndreptați furtunul de alimentare cu apă. Verificați dacă alte supape dacă sunt în încăpere.
				Oprit			
Oprit	Oprit	Oprit	Clipeste	Oprit	Apare o problemă cu scurgerea în timpul spălării (scurgerea apei durează 3 minute).	Furtunul de evacuare a apei este încolăcit sau este înfundat Pompa de evacuare este blocată.	Curățați și îndreptați furtunul de evacuare. Curățați filtrul pompei de evacuare.
				Oprit			
În cazul în care apar alte probleme trebuie să vă adresați la service.							

SOLUȚIONAREA PROBLEMELOR CARE APAR ÎN TIMPUL

EXPLOATĂRII

Problemă	Cauza	Soluționare
Mașina de spălat nu poate fi pornită.		Verificați, dacă ușa este bine închisă. Verificați, dacă ștecherul cablului electric a fost în mod corect introdus în priză. Verificați dacă supapa cu apă este deschisă. Verificați, dacă butonul „Start/Pauză” este apăsat. Verificați, dacă butonul de alimentare este pornit.
Ușa nu poate să fie deschisă.	Funcția de blocarea aparatului este activă.	Deconectați aparatul de la sursa de alimentare.
Avaria funcției de încălzire	Senzor de temperatură NTC este deteriorat, iar încălzitorul este prea vechi.	Se poate normal spăla. Nu se poate spăla numai cu funcție de încălzire. Trebuie să vă contactați cât mai repede cu service.
Apa se scurge.	Una dintre conexiunile între furtun de alimentare cu apă sau furtunul de evacuarea apei, și supapa sa mașina este neetanșă. Tevile de canalizare ale încăperii sunt zone înfundate.	Verificați și fixați furtunurile la apă. Curățați furtunul de evacuarea apei, și dacă este necesar, a se chema un specialist pentru reparație.
Sub mașina de spălat se scurge apa.	Furtunul de alimentare nu este conectat corect. Furtunul de evacuare se scurge.	Corectați racordarea furtunului de alimentare cu apă. Schimbați furtunul de evacuare.
Ledul sau indicatorul nu este aprins.	Lipsă de curent. Apare o problemă cu plăcuța de circuit. Apare o problemă cu conexiunea cablurilor.	Verificați dacă cablul de alimentare este corect conectat și că ștecherul cablului electric se află bine plasat în priză. Dacă da, trebuie să contactați service.
Resturi ale detergentului în compartiment.	Detergentul este umed și bulgărit.	Curățați și uscați compartimentul. Utilizați detergenți în lichid sau speciale pentru utilizarea la mașini de spălat tambur.
Efectul de spălare slab.	Hainele sunt prea murdare. Lipsa de cantitate suficientă a detergentului.	Alegeți programul corect. În timpul dozării a detergentului a se respecta informațiile de pe ambalaj.
Zgomot prea mare, vibrații puternice		Verificați, dacă au fost îndepărtate șruburile de fixare (șruburile de transport). Verificați dacă pardoseala unde este poziționat aparatul este stabilă și plană. Verificați dacă în mașina de spălat nu se află cleme sau alte obiecte metalice. Verificați dacă aparatul are picioarele reglate și a fost bine nivelat.

CURĂȚARE



Pentru curățarea componentelor din plastic ale produsului nu folosiți niciodată solvenți și nici agenți de curățare abrazivi (de exemplu, prafuri sau soluții cremoase)! Folosiți numai produse de spălare lichide delicate și cârpe moi. Nu folosiți bureți.

I. Curățarea filtrului pompei

Filtrul pompei trebuie curățat o dată la 20 de cicluri de spălare.

Ne-curățarea filtrului poate conduce la evacuarea problematică a apei din mașina de spălat!

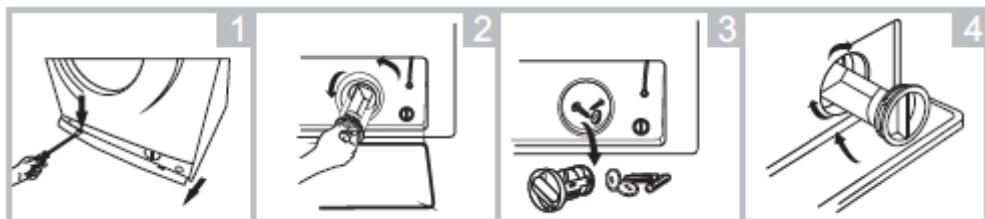

- Deschideți panoul de control
- Deșurubați capacul pompei.
- Scoateți capacul pompei.
- Închideți panoul de control.



Montarea din nou a filtrului - în ordine inversă demontării.

II. Curățarea supapei de alimentare cu apă

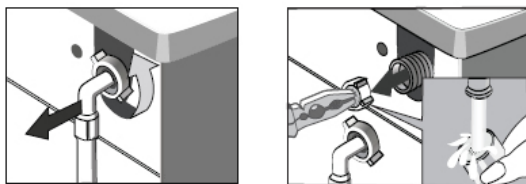

- Deșurubați furtunul de alimentare cu apă
- Apucați cu un dispozitiv corespunzător plasa filtrului,
- Scoateți și curățați filtrul (cu ajutorul unei pensule).



Montarea din nou a filtrului - în ordine inversă demontării.

III. Curățarea sertarului pentru detergenți - trebuie curățat cel puțin o dată pe lună.

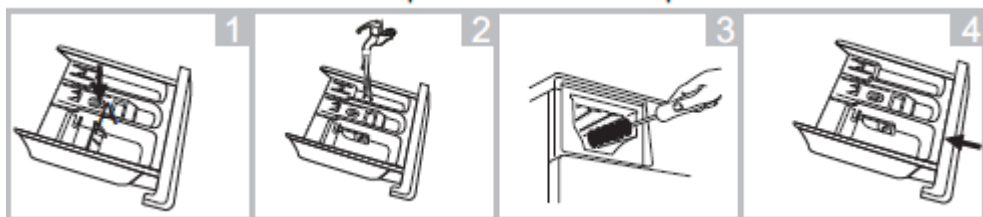

- Scoateți recipientul (Apăsând în același timp blocarea de scoatere).
- Curățați sertarul sub jet de apă (eventual cu ajutorul unei periuțe sau a unei bucăți de material).
- Introduceți sertarul la loc.

INDICAȚII PRACTICE CU PRIVIRE LA SPĂLARE

Se recomandă utilizarea detergenților convenționali în pulbere sau lichid pentru toate temperaturile, conform cu instrucțiunile producătorului trecute pe ambalaj.

I. Detergenți și alte produse pentru îngrijire

Detergenți

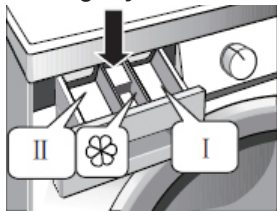

➤ Trebuie respectate recomandările producătorului detergentului. Detergentul trebuie turnat în recipientul sertarului care este însemnat cu simbolul .

Detergentul de spălare inițială trebuie să turnați în sertar marcat cu simbolul .

Alte produse de îngrijire care sunt adăugate în timpul clătirii Trebuie respectate recomandările producătorului detergentului. Detergentul pentru oferirea de delicatețe trebuie turnat în recipientul sertarului care este însemnat cu simbolul .

Nu depășiți nivelul maximal care este marcat pe recipient. Acest detergent va fi folosit în timpul ultimei clătiri.

II. Prima spălare

➤ Înainte de realizarea primei spălări în mașina de spălat trebuie să porniți un ciclu de spălare la cea mai înaltă temperatură fără rufe, în conformitate cu procedura de mai jos:

Conectați mașina de spălat la sursa de alimentare cu curent electric.

Deschideți supapa de alimentare cu apă.

Setați butonul programatorului pentru spălarea la cea mai înaltă temperatură.

Adăugați detergentul corespunzător și apăsați butonul [Start/Pauză].

III. Murdărie

➤ Pete greu de îndepărtat

Înainte de spălare lenjeria de corp trebuie înmuiată în înălbitor în conformitate cu modul de folosire a acestuia.

Murdărie puternică:

● Spălați o cantitate mai mică de îmbrăcăminte.

● Adăugați o cantitate mai mare de detergent pentru spălare

● După spălare a hainelor foarte murdare (de ex. hainelor de lucru) sau hainelor, care își pierde fibra se recomandă spălarea mașini și pornirea programului de spălare la o temperatură de 60 ° C de ex. FIERBERE/COLOR sau ÎNGRIJIRE UȘOARĂ.

Murdărie medie

● Vezi punctul. "Economisire".

IV. Economisire

➤ Limitarea consumului de energie și apă

Cantitățile mici de lenjerie de corp care nu este foarte murdară pot fi spălate folosind un program de spălare corespunzător de ex. SCURT. La aplicarea cantității optime a detergentului nu este necesar conectarea funcției de Spălare suplimentară.

- V. Duritate apă ➤ Apa dură conduce la depunerile de calcar. Informațiile necesare cu privire la duritatea apei le puteți obține de la cea mai apropiată stație de Canalizare. Se recomandă folosirea produselor de dedurizare a apei la fiecare ciclu de spălare.
- VI. Lipsă tensiune ➤ Oprirea mașinii de spălat sau lipsa tensiunii nu cauzează resetarea programului. Programul rămâne în memoria mașinii de spălat și este continuat atunci când revine tensiunea. Atunci când mașina de spălat nu este alimentată cu curent electric nu se recomandă deschiderea ușii.
- VII. Încărcătura ➤ Cantitatea maximă a tamburului este de 6,0 kg. Mașina de spălat rufe trebuie încărcată cu rufe în conformitate cu recomandările de mai jos:
- Fierbere/Color - max tamburul plin (nu introduceți în tambur haine cu forță deoarece poate duce la o calitate de spălare scăzută!)
 - Întreținerea ușoară - max 1/2 tambur
 - Bumbac, țesături delicate - max în jur 1/3 tambur
- Atenție! Nu supraîncărcați mașina de spălat! Supraîncărcarea mașinii poate duce la deteriorarea rufelor spălate.
- Cantitatea maximală de rufe care poate fi încărcată este prezentată în tabelul programelor.**
- VIII. Verificarea modului în care sunt amplasate rufele în tambur. ➤ Sistemul electronic de control al mașinii de spălat deține un sistem de control al greutatei de încărcare. Înainte de pornirea acestui sistem este verificat distribuirea hainelor în tambur. Dacă hainel nu sunt distribuite corect sistemul va încerca din nou pași de schimbarea hainelor în tambur. Uneori aceste eforturi nu aduc rezultat (de ex. în cazul halatelor spălate împreună cu alte haine sau lenjerie de pat formate într-o minge cu altă lenjerie).
- În acest caz sistemul poate reacționa în două moduri:**
- Acceptați distribuirea inegală, pentru a reduce numărul de turați în timpul ciclului de centrifugare
 - pentru a decide, că hainele nu sunt în mod egal distribuite și a nu permite la cetrifugare. În ambele cazuri, după terminarea programului de spălare deschideți ușa și întindeți hainele manual. Închideți ușa și selectați programul de cetrifugare.

SFATURI PRACTICE

- IX. Blocada ușii** ➤ Mașina de spălat rufe este echipată cu o blocadă care nu permite deschiderea ușii în timpul procesului de spălare. După ce procesul de spălare a luat sfârșit mașina de spălat va debloca automat ușa.
- X. Materiale delicate** ➤ Program:
● Selectați programul corect de spălare (DELICAT).
Încărcătura:
Nu supraîncărcați mașina de spălat rufe, max 1/3 tambur, vezi VII Încărcare.
- XI. Dozare** ➤ În conformitate cu recomandările producătorului de detergenți
Prea puțin detergent:
● Rufe devin cenușii
● Apar bucăți mici de grăsime. Acest lucru duce la depunerea calcarului.
Prea mult detergent:
● la naștere o cantitate prea mare de spumă
● Spălarea nu este eficientă, detergentul nu este bine clătit de pe îmbrăcăminte.

Cele mai eficiente programe în ceea ce privește consumul de energie și apă sunt cele la nivelurile mari, care sunt utilizate la temperaturi mai scăzute și în timp mai delungat.

Încărcarea mașinii de spălat rufe de uz casnic la capacitate maximă specificată de către producător pentru programele corespunzătoare va contribui la economisirea energiei și a apei.





