

Amica

**INSTRUCȚIUNI
DE UTILIZARE
RO**

IO-WMS-2858
(06.2022/1)

PPS 61011 W



PORNIȚI DISPOZITIVUL DUPĂ CE AȚI CITIT
INSTRUCȚIUNILE

MAȘINI DE SPĂLAT

DESPACHETARE

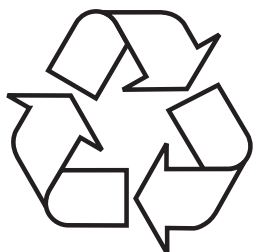

Dispozitivul este protejat împotriva deteriorării pe toată perioada transportului. Vă rugăm ca după ce despaquetați aparatul să aruncați elementele ambalajului astfel încât acest lucru să nu dăuneze mediului înconjurător.

Toate materialele folosite pentru ambalaj nu dăunează mediului sunt 100% reciclabile și au fost marcate cu simbolul corespunzător.

Atenție! Materialele ambalajului (sacii din polietilen, bucățile de polistiren etc.) nu trebuie lăsate la îndemâna copiilor pe durata despachetării.

ÎNDEPĂRTAREA DISPOZITIVELOR UZATE



Acest aparat este marcat conform Directivei Europene 2012/19/CE. Acest marcaj informează că echipamentul acesta după perioada în care a fost utilizat nu poate fi aruncat împreună cu gunoiul menajer.

Beneficiarul are obligația de a preda dispozitivul uzat celor care se ocupă cu reciclarea echipamentelor electrice și electronice. Instituțiile care le primesc, inclusiv punctele de ridicare, magazinele și autoritățile locale vor organiza un sistem corespunzător de predare a acestor echipamente.

Procedarea corespunzătoare cu echipamentele electrice și electronice asigură eliminarea consecințelor dăunătoare pentru sănătatea oamenilor și a mediului înconjurător, care reies din prezența unor substanțe periculoase și din depozitarea și prelucrarea necorespunzătoare a acestui tip de echipament.

CUPRINS

ECOLOGIA ÎN PRACTICĂ	5
INFORMAȚII DE BAZĂ	7
SIGURANȚA ȘI MARCAREA PE ETICHETELE DE PE HAINE	8
INSTALAREA DISPOZITIVULUI	19
CARACTERISTICA DISPOZITIVULUI REZOLVAREA	22
PROBLEMELOR PE PARCURSUL EXPLOATĂRII	28
SFATURI PRACTICE PRIVIND SPĂLAREA	35
GARANȚIE, SERVICII POSTVÂNZARE	39

ECOLOGIA ÎN PRACTICĂ

De mai mulți ani firma Amica în mod constant realizează politica pro-ecologică. Protecția mediului este pentru noi la fel de importantă, ca și utilizarea tehnologiei moderne.

Dezvoltarea tehnologiei a adus la faptul că și firmele noastre au devenit mai prietenoase mediului - pe parcursul producției este folosită tot mai puțină apă, energie electrică ce duce la micșorarea volumului apelor reziduale și a deșeurilor.

De asemenea, acordăm mare atenție la materialele utilizate în producție. Ne stăruim să alegem doar cele, care nu conțin substanțe dăunătoare și este posibilă reciclarea, și eliminarea echipamentului după utilizare.



Stimate Client

Vă mulțumim că ați ales firma Amica. De mulți ani furnizăm dispozitive de uz casnic de calitate înaltă, datorită căruia treburile casnice devin o adevărată plăcere. Fiecare dispozitiv, înainte de a părăsi fabrica a fost testat cu exactitate din punct de vedere al siguranței și funcționalității. De asemenea ne străduim ca tehnologia modernă în produsele Amica întotdeauna să meargă în pereche cu model unic.

Vă rugăm să citiți cu atenție aceste instrucțiuni înainte de a porni dispozitivul. Respectarea instrucțiunilor conținute în aceasta vă va proteja împotriva utilizării necorespunzătoare și va asigura funcționarea îndelungată și fiabilă a echipamentului. Cunoașterea regulilor de siguranță a utilizării dispozitivului va permite de asemenea să evitați accidentele.

Instrucțiunile trebuie păstrate și depozitate astfel ca în orice moment să aveți acces la ea. În ele sunt incluse toate informațiile necesare, datorită căruia utilizarea echipamentului Amica va deveni simplă și plăcută. De asemenea va încurajăm să faceți cunoștință cu restul echipamentelor oferite de către noi.

Vă urăm utilizare plăcută,

Amica

DE BAZĂ INFORMAȚII



Mașina de spălat rufe este destinată numai pentru uz casnic și poate fi folosită pentru spălarea materialelor textile și a îmbrăcămintei care sunt adaptate pentru a fi spălate mecanic în apă fierbinte.

Înainte de conectarea mașinii de spălat rufe la priza de alimentare cu curent electric trebuie să dați la o parte toate elementele protectoare care au fost folosite în timpul transportului și să o nivelați. Producătorul își rezervă dreptul de a efectua modificări care nu vor afecta funcționarea dispozitivului.

UTILIZAREA

- Mașina de spălat rufe poate fi folosită numai după ce ați citit cu atenție prezenta instrucțiune de deservire.
- Dispozitivul nu poate fi folosit în aer liber și nici în încăperi unde temperatura poate scădea mai jos de zero grade.
- Copii și persoanele care nu au citit instrucțiunea nu ar trebui să folosească mașina de spălat rufe.



Temperatura sub 0°C poate conduce la defectarea mașinii de spălat! În cazul în care mașina de spălat a fost depozitată sau transportată la temperaturi negative atunci, folosirea acesteia poate începe de abia după 8 ore după ce aceasta a stat în încăperea în care va fi folosită unde temperatura este pozitivă.

DECLARAȚIA PRODUCĂTORULUI

Declarația producătorului

Prin prezenta, producătorul declară că, acest produs îndeplinește cerințele de bază ale directivelor europene menționate în continuare:

- **directiva cu privire la joasa tensiune 2014/35/CE**
- **directiva cu privire la compatibilitatea electromagnetică 2014/30/CE**
- **directiva 2009/125/EC**
- **directiva cu privire RoHS 2011/65/EC**

și de aceea produsul a fost marcat cu simbolul  și a fost emisă declarație de conformitate care este pusă la dispoziția organelor de supraveghere a pieței.

<p>Riscu de pierderea vieții !</p>	<p>Dispozitivul nu-l pot folosi: copiii care au mai puțin de 8 ani, persoanele cu posibilități mici fizice sau psihice, persoanele fără experiență și cunoștință despre echipament. Persoanelor respective trebuie asigurată supraveghere adecvată sau instrucțiune de utilizare a echipamentului cu privire la siguranță și la riscurile legate de el. Trebuie de asigurat ca copiii să nu se joace cu dispozitivul și ca să nu facă nimic legat de utilizarea și întreținerea acestuia. Ar trebui de prevenit ca copiii mai mici de 3 ani să nu aibă acces la dispozitiv, cu excepția dacă vor fi sub supravegherea unui adult.</p> <p>Copiii pot să se blocheze în dispozitiv, aflându-se în situație periculoasă pentru viață.</p>
<p>Risc de sufocare !</p>	<p>Dacă permitem copiilor să se joace cu ambalajul/folia sau piesele ambalajului, ar putea să se învelească sau să își pună pe cap ceea ce ar duce la sufocare. A nu se lăsa la îndemâna copiilor ambalajul/folia sau piesele ambalajului.</p>
<p>Risc de toxicitate!</p>	<p>Detergenții și preparatele pentru textile pot provoca intoxicații în cazul în care sunt ingerate. În cazul unei înghițiri accidentale ale detergentului, trebuie consultat imediat medicul. Detergenții și preparatele pentru țesături să ținăți departe la îndemâna copiilor.</p>

<p>Pericol de arsuri!</p>	<p>Dacă se spală lucrurile la temperaturi ridicate, geamul ușii aparatului se încălzește. A nu se permite copiilor atingerea ușii încălzite ale aparatului.</p>
<p>Iritații ochi/piele!</p>	<p>Contactul cu detergenții și emolatoarele pot provoca iritarea ochilor sau a pielii. În cazul contactului cu ochii / contactul cu pielea ale detergentului sau cu preparatul, spălați bine ochii / pielea. Detergenții și preparatele pentru țesături să țineți departe la îndemâna copiilor.</p>
<p>Risc de electrocutare/ risc de incendiu / risc de daune materiale / risc pentru dispozitiv!</p>	<p>Dacă dispozitivul nu este instalat corect, poate apărea o situație periculoasă. Trebuie să vă asigurați că: Tensiunea în priză este compatibilă cu tensiunea specificată pe dispozitiv (plăcuța de identificare). Nivelurile de sarcină și protecția necesară a siguranțelor sunt specificate pe plăcuța de identificare.</p> <p>Dispozitivul este conectat numai la o sursă de curent alternativ prin intermediul unei prize cu împământare instalată corect, în conformitate cu standardele naționale.</p>

<p>Risc de electrocutare / risc de incendiu / risc de daune materiale / risc pentru dispozitiv!</p>	<p>Cablul pentru conectarea la priză și priza cu împământare se potrivesc unul cu celălalt și sistemul de împământare a fost instalat corect.</p>
	<p>Diametrul cablului este suficient de mare.</p>
	<p>Accesul la priza de rețea este de fiecare dată asigurat.</p>
	<p>În cazul utilizării întrerupătorului staționar automat a se folosi numai acest întrerupător, care are următorul marcaj:  Prezența acestui semn este singura modalitate de a se asigura că toate cerințele posibile sunt îndeplinite.</p>
<p>Risc de electrocutare / risc de incendiu / risc de daune materiale / risc pentru dispozitiv!</p>	<p>Dacă cablul pentru conectarea la rețea de alimentare a fost modificat sau deteriorat, poate provoca șocuri electrice, scurtcircuituri sau incendii datorate supraîncălzirii.</p> <p>Cablul de alimentare nu este răsucit, zdrobit sau modificat și nu atinge nici o sursă de căldură.</p>

<p>Risc de incendiu / risc de daune materiale / risc pentru dispozitiv!</p>	<p>Utilizarea prelungitoarelor sau a separatoarelor poate duce la incendiu datorită supraîncălzirii sau scurtcircuitului. Conectați dispozitivul direct la o priză de curent instalată corespunzător cu împământare. Nu folosiți prelungitoare, adaptoare sau prelungitoare cu multe prize.</p>
<p>Risc pentru viață/risc pentru daune materiale/deteriorări ale aparatului!</p>	<p>Dispozitivul poate vibra sau se poate mișca în timpul utilizării, ceea ce poate duce la vătămări corporale sau daune materiale. Așezați dispozitivul pe o suprafață curată, uniformă și dure, cu ajutorul nivelei.</p> <p>Dacă una dintre părțile proeminente ale dispozitivului (de exemplu, ușa) este prinsă pentru a ridica dispozitivul sau pentru a o muta, dispozitivul se poate detașa și poate cauza răniri. A nu se prinde de părțile proeminente ale aparatului pentru al deplasa.</p>
<p>Risc de vătămare corporală!</p>	<p>Aparatul este foarte greu. Ridicarea lui poate provoca vătămare corporală. Nu ridicați singuri dispozitivul.</p>

<p>Risc de vătămare corporală!</p>	<p>Acest dispozitiv are marginile ascuțite care pot provoca vătămări corporale. A nu se prinde aparatul la marginile ascuțite. A se ridica numai după punerea mănușilor de protecție.</p>
	<p>Dacă cablurile sau cablurile electrice nu sunt redistribuite corect, deci vă puteți împiedica și vă puteți răni. A se distribui cablurile în așa fel ca să nu provoace pericol pentru împiedicare.</p>
<p>Atenție! Daune materiale /deterioarea aparatului</p>	<p>Dacă nivelul apei este prea mare sau prea scăzut, este posibil ca dispozitivul să nu funcționeze corespunzător, ceea ce poate provoca daune materiale sau deteriorarea dispozitivului. Asigurați-vă că apa este alimentată la o presiune de min. 100 kPa (1 bar) și nu depășește 1000 kPa (10 bar).</p>
	<p>Dacă furtunurile de alimentare cu apă au fost modificate sau deteriorate, acestea pot cauza pagube materiale sau deteriorarea dispozitivului. Furtunurile de alimentare cu apă nu pot fi răsucite, zdrobite, modificate sau tăiate.</p>
	<p>Utilizarea altor tipuri de furtune pentru a conecta dispozitivul la o sursă de apă poate provoca pagube materiale sau deteriorarea dispozitivului.</p>

<p>Atenție! Daune materiale/ deterioarea aparatului</p>	<p>Utilizați numai furtunurile furnizate împreună cu dispozitivul sau furtunurile de schimb originale destinate acestui dispozitiv.</p> <p>Dispozitivul este fixat în timpul transportului prin intermediul dispozitivelor de blocare. Dacă, înainte de utilizare, dispozitivele de blocare utilizate în timpul transportului nu vor fi îndepărtate, pot deteriora dispozitivul. Înainte de a utiliza dispozitivul pentru prima dată, îndepărtați toate blochările utilizate în timpul transportului. Asigurați-vă, că veți păstra blocajele pentru transport. Dacă dispozitivul este transportat din nou, încuietorile de transport trebuie să fie reinstalate pentru a evita deteriorarea.</p>
<p>Riscu de explozie/riscu de incendiu!</p>	<p>Lucrurile spălate, la care au fost folosite agenți de curățare care conțin solvenți, de ex. diluanți, solvenți pentru curățare, crează riscul de explozie în tambur.</p> <p>Înainte de a începe spălarea în mașina de spălat vase, a se spăla cu apă lucrurile destinate pentru spălat.</p>

Risc de toxicitate!	Vaporii toxici pot fi emise de agenți de curățare care conțin solvenți, de exemplu, un solvent de curățare. Nu utilizați solvenți pentru curățare.
Risc de vătămare corporală!	Suspendarea / așezarea pe ușa aparatului atunci când este deschisă poate cauza răsturnarea aparatului și poate provoca leziuni. A nu se suspenda pe ușa deschisă a aparatului.
	Intrarea pe aparat poate duce la ruperea blatului și poate provoca leziuni. A nu se intra pe aparat.
	A nu se introduce mâinile în tambur atunci când se rotește pericol de rănirea mâinilor. A se aștepta până când tamburul nu se va mai roti.
Risc de arsuri!	În timpul spălării la temperaturi ridicate, există riscul de arsuri în contact cu o soluție fierbinte de apă și detergentului (de exemplu, atunci când se scurge o soluție fierbinte în chiuvetă). A nu se introduce mâinile în soluție fierbinte de apă cu detergent.

<p>Iritații ochi/piele!</p>	<p>Detergenții și preparatele pentru textile pot fi pulverizate dacă sertarul de detergent este lăsat deschis în timp ce aparatul este în uz. În caz de contact cu ochii/ contactul cu pielea detergentului sau a preparatului pentru textile, clățiți bine ochii / pielea. În cazul unei înghițiri accidentale ale detergentului, trebuie consultat imediat medicul.</p>
<p>Atenție! Daune materiale/ deteriorarea aparatului</p>	<p>Dacă cantitatea de spalare din dispozitiv depășește limita de capacitate, este posibil să nu funcționeze corect sau să provoace pagube materiale sau deteriorarea dispozitivului. Nu depășiți limita de capacitate a rufelor uscate. Asigurați-vă că nu depășiți limitele stabilite pentru programele individuale.</p> <p>Dacă turnați o cantitate neadecvată de detergent sau agent de curățare în dispozitiv, puteți provoca daune materiale sau deteriorarea dispozitivului. A se folosi detergenți/ soluții de înmuiere conform cu instrucțiunile producătorului.</p>

Riscul de pierderea vieții!!	Aparatul este alimentat cu energie electrică. Contactul cu componentele care se află sub tensiune indică un risc de electrocutare. De aceea trebuie să țineți minte să:
	Opriți aparatul. Deconectați aparatul de la sursa de alimentare cu curent (schoateți ștecherul).
	Niciodată să nu prindeți ștecherul cu mâinile umede.
	Când schoateți ștecherul din priză întodeauna să prindeți ștecherul și nu de cablu, deoarece în caz contrar poate duce la deteriorarea cablului.
	Nu efectuați modificări tehnice ale dispozitivului sau ale componentelor acestuia.
	Toate reparațiile sau alte lucrări efectuate asupra aparatului trebuie efectuate numai de către service-ul nostru sau de către un electrician. Aceeași lucru se referă și la înlocuirea cablului electric (dacă este necesar).
	Cablurile de schimb pot fi comandate de la centrul nostru de service.

<p>Risc de toxicitate!</p>	<p>Vaporii toxici pot fi emise de agenți de curățare care conțin solvenți, de exemplu, un solvent de curățare. Nu utilizați solvenți pentru curățare.</p>
<p>Risc de electrocutare/ Risc pentru daune materiale/ deteriorări ale aparatului!</p>	<p>Dacă umiditatea pătrunde în aparat, poate provoca scurcircuit. La curățarea aparatului a nu se folosi spălătorie sub presiune nic aparat cu aburi .</p>
<p>Risc pentru viață/risc pentru daune materiale/ deteriorări ale aparatului!</p>	<p>Utilizarea pieselor de schimb și a accesoriilor de la alți producători este periculoasă și poate provoca deteriorarea sănătății, deteriorarea proprietății sau deteriorarea dispozitivului. Din motive de siguranță, trebuie folosite numai piese de schimb originale.</p>
<p>Atenție! Daune materiale/ deterioarea aparatului</p>	<p>Agenții de curățare și de impregnare a țesăturilor (de ex. agenți de îndepărtare a petelor, stropitoare înainte de spălare inițială etc.) pot provoca deteriorări în cazul atingerii suprafețelor dispozitivului. De aceea trebuie să țineți minte să:</p>

SIGURANȚA ȘI MARCAREA PE ETICHETELE DE PE HAINE

Atenție!
Daune materiale/
deterioarea aparatului

Pentru ca astfel de substanțe
să nu aibe contact cu suprafața
aparatului

Curățați aparatul numai cu apă și
lavetă umedă.

CE REPREZINTĂ SIMBOLURILE AMPLASATE PE ETICHETELE ÎMBRĂCĂMINȚII

Spălare				
	fierbere temp 90°	normal temp 60° C	normal temp 40° C	Nu spălați!
	delicat		manual	
Curățare chimică				
	toți solvenții	toate în afară de TRI	numai benzină	NU curățați chimic!
Uscător cu tambur				
	normal	joase	înalte	Nu uscați!
Călcare				
	110°C	150°C	200°C	A nu se călca!



INSTALAREA DISPOZITIVULUI

1

Îndepărtarea siguranșelor de transport

(siguranșele a se păstra pentru folosirea ulterioară de ex. la mutare în viitor).

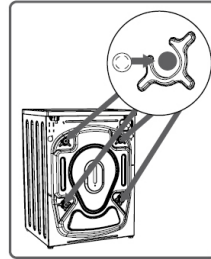
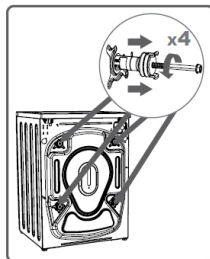
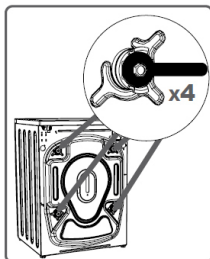

- demontați cu ajutorul cheii cele 4 șuruburi ale blocadei,
- obturați orificiile rămase cu ajutorul obturatoarelor care se află în săculețul cu accesorii.
- scoateți din lăcașurile sale elementele de susținere din cauciuc și plastic care sunt folosite în timpul transportului împreună cu șabilele și șuruburile lor.



Țineți minte înainte de punerea în funcțiune a mașinii de spălat rufe trebuie neapărat date la o parte toate elementele de protecție!

2

Amplasarea și nivelarea mașinii de spălat rufe

- poziționați mașina de spălat rufe, pe o suprafață plană,
- slăbiți contrapiulița cu ajutorul cheii (2),
- nivelați pin ajutorul piciorușelor de jos (1),
- blocați contrapiulița (2).

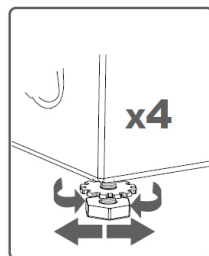
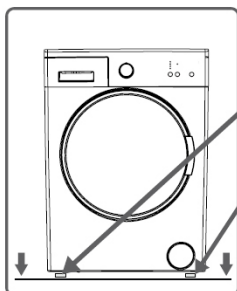

După amplasare și nivelarea mașini de spălat rufe trebuie să verificați stabilitatea acesteia prin apăsarea fiecărui colț al dispozitivului pentru a vedea dacă aceasta nu se mișcă.

Conectarea apei

- Trebuie să folosiți furtunurile noi care sunt livrate împreună cu echipamentul. Nu folosiți furtunurile uzate.

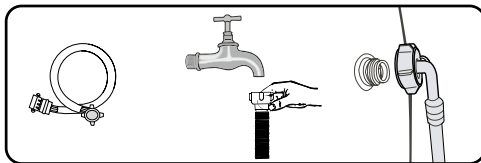

- Furtunul de alimentare cu apă împreună cu garniturile necesare se află în tamburul mașinii de spălat rufe. Presiunea apei min. 0,05 MPa (0,5 bar), maks. 1 MPa (10 bar).
 - 1). după conectare asigurați-vă dacă furtunul nu este răsucit,
 - 2). după ce ați conectat furtunul și supapa verificați dacă acestea sunt etanșe,
 - 3). verificați periodic starea furtunului de alimentare.



Mașina de spălat rufe trebuie alimentată cu apă rece.

Evacuarea apei

- Furtunul de evacuare a apei se află în partea din spate a mașinii de spălat rufe. Asigurați-l în așa fel, ca să se nu deplaseze în timpul funcționării. În caz de nevoie a se folosi cotul (1). Țineți minte ca să nu puneți furtunul prea adânc în țeava de scurgere.

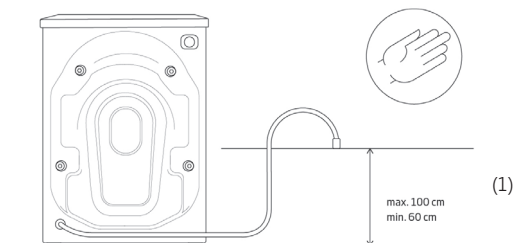

Conexiunea stângă

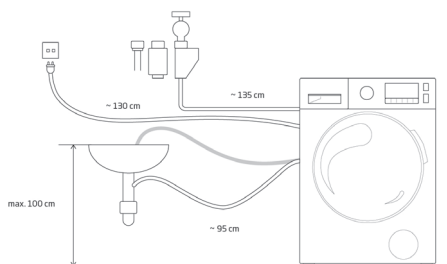

Conexiunea dreaptă

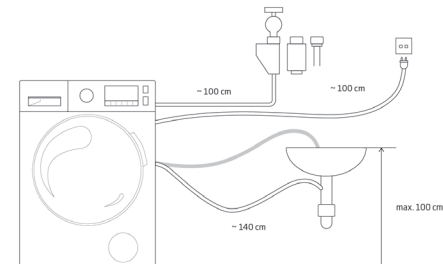

Racordarea alimentării cu curent electric

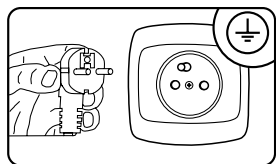

- Priză electrică la care vă conectați cu mașina de spălat ar trebui să fie într-un loc vizibil și accesibil,
- mașina de spălat trebuie să fie conectată numai la o priză electrică instalată corect, echipată cu un știft de împământare,
- a nu se conecta prin intermediul prelungitorului,
- În cazul în care cablul de alimentare cu curent electric se defectează acesta poate fi reparat numai de un service autorizat,
- instalația electrică la care va fi racordată mașina de spălat rufe trebuie să fie asigurată cu o siguranță de tip 10 A.

Pregătirea rufelor:

- Elemente mici, cum ar fi monede, cleme de birou, ace, etc. acestea pot deteriora componentele mașinii de spălat și spălarea, de aceea trebuie respectate câteva recomandări foarte importante:
 - 1). goliți buzunarele
 - 2). îndepărtați toate elemente metalice
 - 3). țesături delicate cum ar fi sutiene și ciorapi sunt spălate în plase de protecție speciale
 - 4). închideți fermoarele și nasturile
 - 5). îndepărtați obiectele străine, cum ar fi firele, din dispozitiv.

CARACTERISTICA APARATULUI

DESCRIEREA MAȘINI DE SPĂLAT

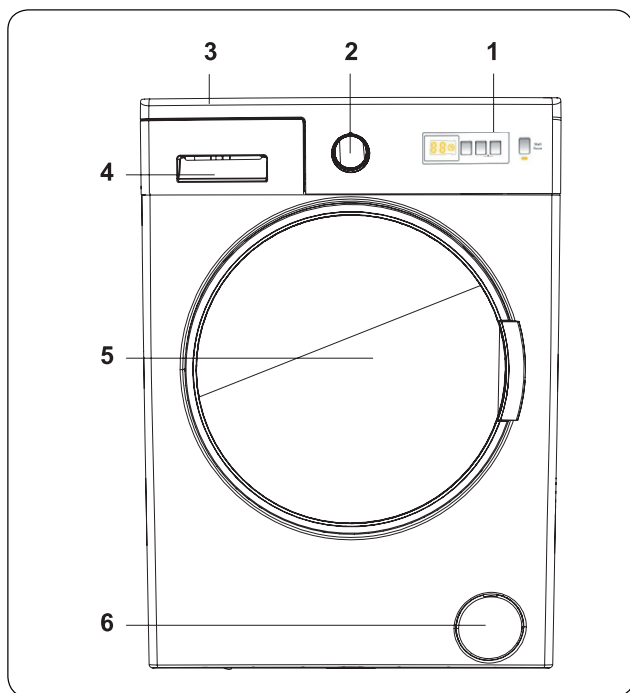

1. Display electronic
2. Selectorul pentru setarea programelor
3. Blatul superior
4. Sertar pentru detergent
5. Tambur
6. Capacul filtrului pompei

DESCRIEREA PANOULUI DE COMANDĂ ȘI A DISPLAYULUI

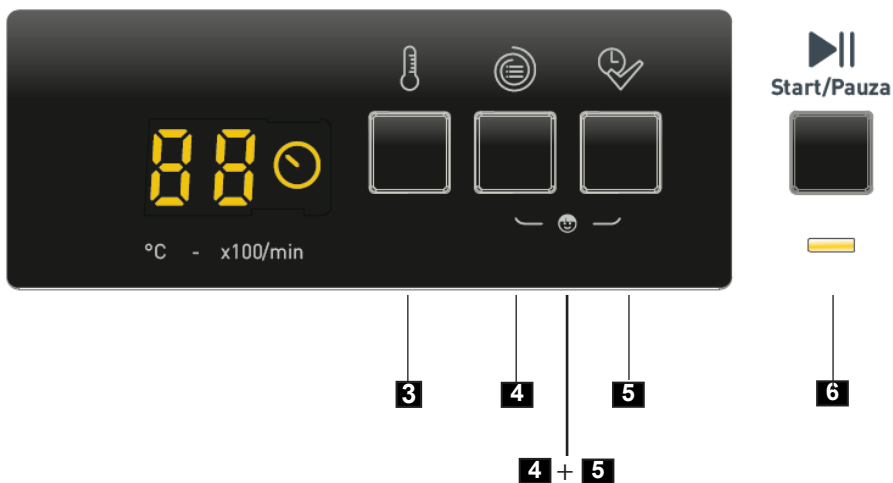
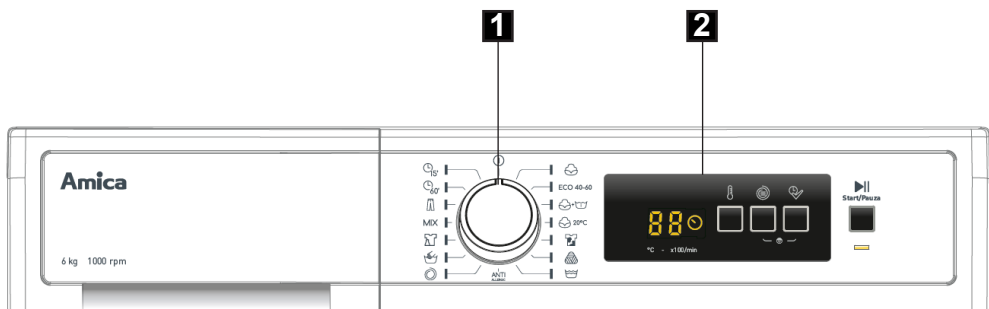

1. Selectorul pentru setarea programelor
2. Display
3. Butonul de selectarea temperaturii
4. Butonul de selectarea vitezei de stoarcere
5. Butonul de selectarea porniri întârziată
6. Tasta Start/Pauză

4+5 Blochare parentală (Child Lock)

1

Selectorul pentru setarea programelor

- Pentru a selecta programul rotiți butonul în stânga sau dreapta. Indicatorul pe buton trebuie să indice programul selectat.
- Asigurați-vă că butonul de selectare a programului este setat exact pe programul dorit.

2

Display

- Pe panoul de comandă este afișată numărătoarea inversă a pornirii întârziate (dacă este setată), temperatura setată, viteza de centrifugare. După terminarea programului selectat pe panoul de afișaj apare „-“. Pe panoul de afișaj, sunt afișate de asemenea informațiile privind defecțiunile.

3

Butonul de selectarea temperaturii



- Pentru a modifica temperatura de spălare selectată automat, utilizați butonul de setare a temperaturii apei.

După selectarea programului, se selectează automat temperatura maximă a apei pentru programul respectiv. Pentru a modifica temperatura, apăsați butonul de setare a temperaturii apei până când pe afișaj apare temperatura dorită a apei.

Prin apăsarea butonului, puteți reduce treptat temperatura apei de spălare de la cea mai mare valoare pentru programul la apă rece (- C).

4





Butonul de selectarea vitezei de stoarcere



- După selectarea programului, se selectează automat viteza maximă de centrifugare pentru acest program. Prin apăsarea butonului de viteză de centrifugare puteți selecta viteza de centrifugare de la cea mai mare valoare până la oprirea centrifugării (-). Dacă viteza de centrifugare preconizată dispăre, apăsați butonul până când viteza preconizată este afișată din nou.

5

Butonul de selectarea porniri întârziată

- Această funcție suplimentară este utilizată pentru a amâna ora de începere a ciclului de spălare de la 1 la 23 de ore.
- Pentru a seta funcția de pornire întârziată:
- Apăsați o dată butonul de pornire întârziată.
- Se afișează valoarea "01". Pe afișaj apare informația .
- Apăsați butonul de întârziere până când ați setat timpul după care mașina trebuie să înceapă ciclul de spălare.
- Dacă timpul de întârziere preconizat dispăre, apăsați butonul până când timpul de întârziere preconizat este afișat din nou.
- Pentru a utiliza funcția de pornire întârziată, apăsați butonul Start/Pauză pentru a porni mașina de spălat.
- Pentru a anula timpul de întârziere:
 - După ce ați apăsat butonul Start/Pauză pentru a porni mașina de spălat, trebuie să apăsați doar o singură dată butonul de pornire întârziată;  se va stinge pe afișaj.
 - Dacă nu este apăsat butonul Start/Pauză, apăsați butonul de pornire întârziată până când  se va stinge pe afișajul electronic  se va stinge pe afișaj.

ATENȚIE: Dacă, după selectarea unei funcții suplimentare, indicatorul LED al acesteia nu se aprinde, înseamnă că această funcție nu poate fi utilizată în programul de spălare selectat.

6

Tasta Start/Pauză

- Prin apăsarea butonului Start/Pauză puteți porni sau opri programul selectat. În modul de așteptare, LED-ul Start/Pause de pe afișaj va clipi.

4+5

Blocada părintească (Child Lock)

- Funcția blocadă părintească (Child Lock) vă permite să blocați butoanele, astfel încât setările selectate să nu poată fi modificate accidental. Pentru a activa blocarea de pornire, apăsați simultan butoanele 4 și 5 timp de cel puțin 3 secunde. Afișajul electronic va clipi "CL" timp de 2 secunde pentru a indica faptul că încuietorea a fost activată. Dacă apăsați orice buton sau modificați programul cu ajutorul selectorului în timp ce dispozitivul de blocare a pornirii este în funcțiune, simbolul "CL" va clipi pe afișaj timp de 2 secunde. În timpul funcționării programului, atunci când este selectată funcția de blocare a pornirii și butonul de selectare a programului este rotit în poziția CANCEL și este selectat un alt program, programul selectat anterior continuă de unde s-a oprit. Pentru a dezactiva funcția de blocare a pornirii, apăsați simultan butoanele 4 și 5 timp de cel puțin 3 secunde; simbolul "CL" va dispărea de pe afișajul electronic.

PROGRAME SPECIALE

1

Antialergic

- Acest program este conceput pentru spălarea hainelor copiilor și a celor cu piele sensibilă sau cu alergii. Practic, toți alergenii, acarienii, microbii sau ciupercile sunt îndepărtați de pe haine. De asemenea, sunt îndepărtate și petele dificile. Îmbrăcămintea nu este deteriorată; programul este potrivit pentru produse delicate, cum ar fi hainele pentru copii. Temperatura principală de spălare este de 30°C (setări posibile ale temperaturii: --°C (apă rece), 20°C, 30°C, 40°C), 4 cicluri de clătire în apă încălzită.

2

Mix

- Acest program este conceput pentru spălarea simultană a hainelor murdare din bumbac, materiale sintetice, articole colorate și in.

3

Rapid 60'

- Un program de spălare complet și scurt, cu o durată de 60 de minute.
 - 1). Un ciclu de spălare complet și eficient, care durează mai puțin de o oră.
 - 2). Aceasta economisește timp și oferă confortul unei mașini de spălat.

4

Express 15'

- Acest program este utilizat pentru a reîmprospăta hainele. Include toate cele trei etape de spălare:
 - 1). Spălare de bază
 - 2). Clătire
 - 3). Stoarcere

5

Eco 40-60

- Programul "eco 40-60" este conceput pentru spălarea țesăturilor din bumbac care pot fi spălate la 40°C sau 60°C într-un singur ciclu.

6

Colorate

- Spălarea țesăturilor colorate ajută la protejarea culorilor.

ODESCRIEREA MODULUI DE FOLOSIRE

1

Selectați programul

- Setati programul prin rotirea butonului spre stanga sau spre dreapta.
- Adaptați programul la nevoile dumneavoastră - puteți modifica temperatura, viteza de centrifugare sau activa funcții suplimentare.
- Apăsati butonul Start/Pauză.

2

Timpul până la finalizare

Pentru a seta timpul până la finalizare:

- Închideți ușa mașinii de spălat.
- Reglați butonul programatorului pe programul dorit (a se vedea tabelul).
- În funcție de nevoile dumneavoastră, selectați funcții suplimentare sau parametrii de spălare corespunzători.
- Apăsati butonul Timp până la finalizare.
- Alegeți valoarea timpului în intervalul de la 1 până la 23 de ore.
- Apăsati butonul Start/Pauză. Mașina trece în modul de așteptare.
- Programul de spălare se va termina automat.



Când este setată funcția Time to Finish (Timp până la terminarea programului), afișajul indică timpul rămas până la sfârșitul programului.

3

Finalizarea procesului de spălare

- La sfârșitul programului, mașina de spălat se va opri automat.
- " - - " va clipi pe afișajul electronic.
- Puteți să deschideți ușa mașinii de spălat și să scoateți rufe.
- Lăsați ușa mașinii de spălat deschisă pentru a permite uscarea interiorului.
- Reglați butonul de programare în poziția "STOP".
- Deconectați mașina de spălat de la sursa de alimentare.
- Închideți supapa de alimentare cu apă.

4

Anularea și modificarea programului

- Rotiți butonul de selectare a programului în poziția "STOP".
- Mașina de spălat se va opri și programul va fi anulat.
- Rotiți butonul de selectare a programului pe un alt program pentru a pompa apa din mașina de spălat.
- Apa va fi pompată, iar programul va fi anulat.
- Acum puteți selecta și începe noul program.

MOD DE PROCEDARE ÎN CAZ DE AVARIE

Reparațiile pot fi efectuate de o societate de service autorizată. Dacă mașina dvs. de spălat are nevoie de reparații sau dacă nu puteți remedia problemele cu ajutorul următoarelor sfaturi, vă rugăm:

Deconectați aparatul de la sursa de alimentare.

Închideți robinetul de alimentare cu apă.

DEFECTUL	CAUZA	MOD DE PROCEDARE ÎN CAZ DE AVARIE
Mașina de spălat nu pornește.	Mașina de spălat nu este conectată.	Conectați mașina la sursa de alimentare.
	Siguranțele sunt defecte.	Înlocuiți siguranțele.
	Fără sursă de alimentare.	Verificați alimentarea cu energie electrică.
	Butonul de Start/Pauză nu este apăsat.	Apăsați butonul Start/Pauză.
	Butonul de selectare a programului în poziția Stop.	Rotiți butonul de programe în poziția dorită.
	Ușa mașinii de spălat nu este complet închisă.	Închideți ușa mașinii.
Mașina de spălat nu trage apă.	Supapa cu apă este închisă	Deschideți robinetul.
	Furtunul de alimentare cu apă poate fi răsucit.	Verificați furtunul de alimentare cu apă și îndreptați-l.
	Furtunul de scurgere este înfundat.	Curățați filtrul din furtunul de alimentare cu apă. (*)
	Filtrul de la intrare este înfundat.	Curățați filtrul de intrare a apei. (*)
	Ușa mașinii de spălat nu este complet închisă.	Închideți ușa mașinii.
Mașina de spălat nu pompează apă.	Furtunul de evacuare a apei este încolăcit sau este înfundat.	Verificați furtunul de scurgere, curățați-l sau îndreptați-l.
	Filtrul pompei este înfundat.	Curățați filtrul pompei. (*)
	Prea multe rufe în tambur.	Distribuiți rufele în mod egal.

(*) Familiarizați-vă cu capitolul privind întreținerea și curățarea mașinii dumneavoastră de spălat.

(**) Familiarizați-vă cu capitolul privind instalarea mașinii de spălat.

DEFECTUL	CAUZA	MOD DE PROCEDARE ÎN CAZ DE AVARIE
Mașina de spălat vibrează.	Picioarele nu sunt ajustate.	Reglați picioarele. (**)
	Șuruburile de transport nu au fost îndepărtate.	Îndepărtați șuruburile de transport de pe mașina de spălat. (**)
	Încărcătură mică în tambur.	Acesta nu va bloca funcționarea mașinii de spălat.
	Mașina de spălat este supraîncărcată sau încărcătura este distribuită neuniform.	Nu supraîncărcați tamburul. Așezați uniform rufe în tambur.
	Mașina de spălat este așezată pe o suprafață dură.	Nu așezați mașina de spălat pe o suprafață dură.
Exces de spumă în sertarul cu detergent.	Prea mult detergent.	Apăsăți butonul Start/Pauză. Pentru a opri formarea spumei, dizolvați 1 lingură de lichid de clătire în 1/2 litru de apă și turnați-o în sertarul cu detergent. După 5-10 minute, apăsați butonul Start/Pauză.
	Detergent de rufe nepotrivit.	Utilizați detergenți concepuți pentru mașinile de spălat automate.
Rezultate nesatisfăcătoare ale spălării.	Rufe sunt prea murdare pentru programul de spălare selectat.	Selectați programul corespunzător în conformitate cu instrucțiunile din tabelul de programe.
	Detergent de rufe insuficient.	Utilizați cantitatea de detergent în conformitate cu instrucțiunile de pe ambalaj.
	Prea multe haine în mașina de spălat.	Verificați dacă nu este depășită sarcina maximă admisă pentru program.

(*) Familiarizați-vă cu capitolul privind întreținerea și curățarea mașinii dumneavoastră de spălat.

(**) Familiarizați-vă cu capitolul privind instalarea mașinii de spălat.

DEFECTUL	CAUZA	MOD DE PROCEDARE ÎN CAZ DE AVARIE
Rezultate nesatisfăcătoare ale spălării.	Apă dură.	Măriți cantitatea de detergent în conformitate cu instrucțiunile producătorului.
	Prea multe rufe în tambur.	Împărțiți rufe.
Mașina de spălat alimentează și evacuează apa în același timp.	Capătul furtunului de scurgere este prea jos.	Verificați dacă furtunul de scurgere este poziționat la înălțimea corectă. (**).
Nu există apă în tambur în timpul spălării.	Acesta nu este un defectiune. Apa se află într-o parte invizibilă a tamburului.
Restul de detergent rămas pe rufe.	Particulele insolubile de praf de spălare pot fi vizibile ca pete albe.	Clătiți suplimentar sau periați haina după ce aceasta s-a uscat..
Petele gri rămân pe haine.	Uleiul, crema sau loțiunea ne-pulverizată rămâne pe haine.	La următoarea spălare, folosiți cantitatea de detergent în conformitate cu instrucțiunile de pe ambalaj.
Centrifugarea nu începe sau începe mai târziu decât ar trebui.	Acesta nu este un defectiune. Sistemul de detectare a dezechilibrului lotului este activ.	Sistemul de detectare a dezechilibrului de sarcină încearcă să distribuie sarcina în mod egal. Centrifugarea va începe odată ce a fost amplasată încărcătura. La următoarea spălare, puneți rufe în tambur mai uniform.

(*) Familiarizați-vă cu capitolul privind întreținerea și curățarea mașinii dumneavoastră de spălat.

(**) Familiarizați-vă cu capitolul privind instalarea mașinii de spălat.

REDAREA CODURILOR ERORILOR MAȘINII DE SPĂLAT

Mașina de spălat este dotată cu un sistem intern de detectare a defecțiunilor, indicat printr-o combinație de lumini intermitente. Cele mai frecvente coduri de eroare sunt prezentate mai jos.

Indicația de pe display	Cauza	Explicație
E01	Ușa mașinii de spălat nu se închide corect.	Ușa este închisă corect atunci când se aude un clic. Dacă eroarea apare în continuare, opriți mașina de spălat, deconectați-o de la sursa de alimentare și contactați imediat cel mai apropiat centru de service.
E02	Presiune scăzută a apei sau nivel scăzut al apei în interiorul mașinii de spălat.	Verificați dacă supapa de apă este deschisă. Apa poate fi oprită. Dacă problema persistă, mașina de spălat se va opri automat după un timp. Deconectați aparatul, închideți robinetul de apă și contactați cel mai apropiat centru de service.
E03	Defecțiune a pompei sau filtru înfundat sau defecțiune a conectorului electric al pompei.	Curățați filtrul pompei. Dacă problema persistă, contactați cel mai apropiat centru de service. (*)
E04	Este prea multă apă în mașina de spălat.	Mașina de spălat evacuează apa. După evacuarea apei, opriți mașina de spălat și scoateți ștecherul din priză. Închideți robinetul de apă și contactați cel mai apropiat centru de service.

(*) Familiarizați-vă cu capitolul privind întreținerea și curățarea mașinii dumneavoastră de spălat.

ÎNȚREȚINEREA ȘI CURĂȚAREA



Filtrul pompei mașinii de spălat prelungeste durata de viață a mașinii de spălat prin captarea scamei. Vă recomandăm să curățați filtrul pompei la fiecare 2 luni.

1

Curățați filtrul pompei.

- Filtrul pompei se află sub capac, în partea din față, în colțul din dreapta jos. Curățarea filtrului pompei:

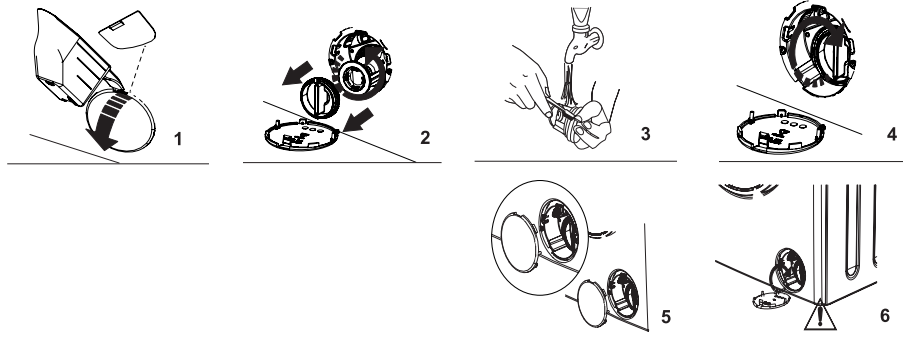

Curățarea filtrului pompei:

1. Pentru a deschide capacul pompei, puteți folosi spatula pentru detergent (*) furnizată împreună cu mașina de spălat sau recipientul pentru detergent.
2. Așezați marginea unei spatule sau a unui recipient în deschiderea capacului și apăsați ușor. Capacul se va deschide.

- Înainte de a deschide capacul filtrului, așezați un recipient dedesubt pentru a colecta apa.
- Slăbiți filtrul întorcându-l spre stânga și scoateți-l. Așteptați până se scurge apa.

ATENȚIE: În funcție de cantitatea de apă din interiorul mașinii de spălat, recipientul se poate umple de mai multe ori.

3. Îndepărtați orice corp străin de pe filtru cu o perie moale.
4. După curățare, puneți filtrul la locul său, împingându-l și rotindu-l în sensul acelor de ceasornic.
5. Când închideți capacul filtrului, asigurați-vă că știfturile din interiorul capacului se aliniază cu găurile de pe panoul frontal.
6. Închideți capacul filtrului.

AVERTIZARE: Apa din pompă poate fi fierbinte; lăsați componentele să se răcească înainte de curățare și întreținere.

(*) Specificațiile mașinii de spălat variază în funcție de modelul achiziționat.

2

Curățarea supapei de alimentare cu apă

- Montarea din nou a filtrului - în ordine inversă demontării.

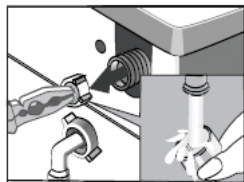
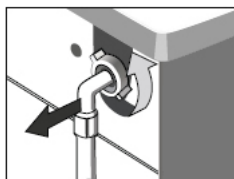

- 1). Deconectați furtunul de alimentare a apei.
- 2). Prindeți cu un clește corespunzător plasa filtrului.
- 3). Îndepărtați și curățați filtrul, de preferință cu o perie.

3

Curățarea sertarului pentru detergent

- În timp, detergentul folosit se poate depune în sertar. Vă recomandăm să scoateți sertarul la fiecare 2 luni și să curățați sedimentele.

Îndepărtarea sertarului pentru detergent:

- Trageți sertarul în față până când este complet întins.

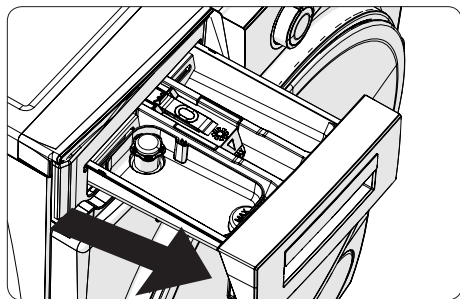

Apăsați în punctul indicat în diagramă, în interiorul sertarului pentru detergent și trageți în față.

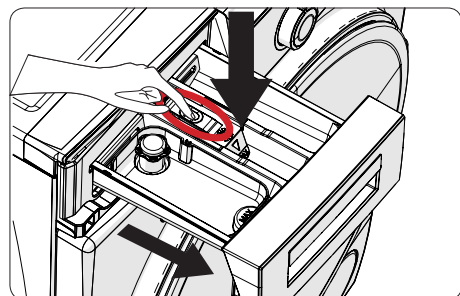

Scoateți sertarul și îndepărtați încuietoarea încastrată. Curățați bine și îndepărtați toate depunerile. Montați blocul de spălare după curățare și asigurați-vă că acesta este reglat corect.

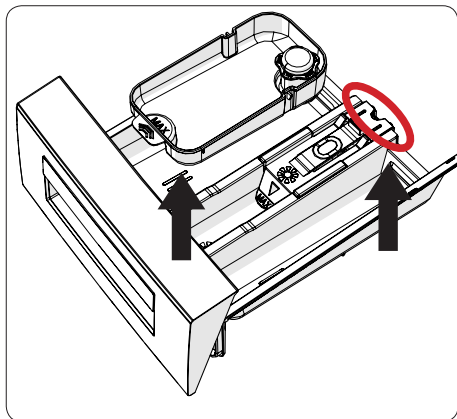

Clătiți cu multă apă și spălați cu o perie.

Colectați depunerile în interiorul sertarului, astfel încât să nu cadă în mașina de spălat.

Ștergeți sertarul cu un prosop sau o cârpă și puneți-l la loc.

Nu spălați sertarul pentru detergent în mașina de spălat vase.

Dispozitiv pentru detergent lichid (*)

Pentru a curăța unitatea de detergent lichid, scoateți-o așa cum se arată în figura de mai jos și curățați bine reziduurile de lichid. Puneți dispozitivul la locul său. Asigurați-vă că nu rămân reziduuri în sifonul de apă.

(*) Specificațiile mașinii de spălat variază în funcție de modelul achiziționat.

4

Corpul / Tamburul

1. Corpul

Pentru a curăța partea exterioară a unității, utilizați un detergent blând, care nu zgârie sau apă cu săpun.

Ștergeți cu o cârpă moale. Poate provoca îngălbenirea hainelor.

2. Tambur

Nu lăsați obiecte metalice, cum ar fi ace, agrafe de hârtie, monede etc., în interiorul mașinii de spălat. Astfel de elemente cauzează pete de rugină în tambur. Pentru a curăța astfel de pete, utilizați agenți de curățare fără clor și urmați instrucțiunile producătorului agentului de curățare. Nu folosiți niciodată un abraziv ascuțit sau o perie de sârmă pentru a curăța rugina.

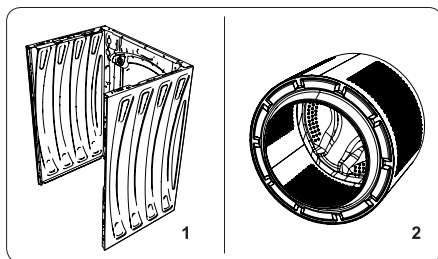

SFATURI PRACTICE PRIVIND SPĂLAREA



DETERGENȚI ȘI ALTE PRODUSE PENTRU ÎNGRIJIRE



Se recomandă aplicarea detergenților pentru uz general (în pulbere sau lichid) pentru toata gama de temperaturi, în conformitate cu instrucțiunile producătorului pe ambalajul de detergent.

1

Detergenți

- Detergentul trebuie să îl turnați în compartimentul marcat cu simbolul 
- Detergentul pentru spălarea preliminară trebuie să turnați în compartimentul marcat cu simbolul 

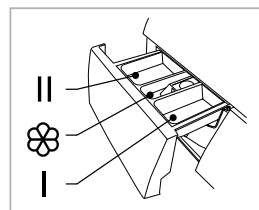

2

Alte produse de îngrijire care sunt adăugate în timpul clătirii

- Detergentul pentru oferirea de delicatețe trebuie turnat în recipientul sertarului care este însemnat cu simbolul 
- Nu depășiți nivelul maximal care este marcat pe recipient. Lichidul va fi colectat în timpul ultimei spălări.



Pentru spălarea albă se recomandă utilizarea detergentului fix cum ar fi detergent în pulbere. Detergenții lichizi care nu conțin înălbitori. Nu spălați îmbrăcămintea albă cu lichide de spălare, deoarece acest lucru poate duce la îngălbenirea îmbrăcăminții albe spălate.

PRIMA SPĂLARE

- Înainte de realizarea primei spălări în mașina de spălat trebuie să porniți un ciclu de spălare la cea mai înaltă temperatură fără rufe, în conformitate cu procedura de mai jos:

- 1). conectați mașina de spălat la sursa de alimentare,
- 2). deschideți robinetul cu apă,
- 3). Setați butonul programatorului pe mașina de spălat la temperatura înaștă, a se adăuga detergentul și apăsați butonul Start/Pauza.

MURDARIE

1

Pete greu de îndepărtat

- Înainte de spălarea lenjeriei a se aplica înălbitor, conform cu instrucțiunile de aplicare.

2

Murdărie puternică

- Pentru a obține un efect mai bun, o singură dată se poate spăla cantitatea mai mică de lenjerie,
- Adăugați o cantitate mai mare de detergent pentru spălare
- Dup spălare rufelor murdare (de ex. îmbrăcămintei de lucru) sau rufelor care pierd textilul, a se spăla mașina de spălat. Pentru aceasta porniți programul la o temp 60°C, fără încărcătură, de ex. Bumbac sau Sinteticile.

3

Murdărie medie

- A se vedea „Economisire”.

ECONOMISIRE

Limitarea consumului de energie și apă

- Cantitățile mici de lenjerie de corp care nu este foarte murdară pot fi spălate folosind un program de spălare corespunzător de ex. scurt.
- Suplimentar mașina de spălat pentru majoritatea programelor detectează cantitatea de încărcare. În programul Bumbac în cazul încărcături mici mașina de spălat reduce consumul de apă și energie și timpul de spălare.
- Cele mai eficiente programe în ceea ce privește consumul de energie și apă sunt cele la nivelurile mari, care sunt utilizate la temperaturi mai scăzute și în timp mai delungat.
- Încărcarea mașinii de spălat rufe de uz casnic la capacitate maximă specificată de către producător pentru programele corespunzătoare va contribui la economisirea energiei și a apei.

DURITATE APĂ

- Apa dură provoacă depunerea calcarului. Informațiile necesare cu privire la duritatea apei le puteți obține de la cea mai apropiată stație de Canalizare. Se recomandă utilizarea pentru fiecare spălare înmuietoare de apă.

LIPSĂ TENSIUNE (MEMORARE PROGRAM)

- Oprirea mașinii de spălat sau lipsa tensiunii nu cauzează resetarea programului. Programul pornit se află în memoria aparatului și va fi pornit din nou după apariția sursei de alimentare. Atunci când mașina de spălat nu este alimentată cu curent electric nu se recomandă deschiderea ușii.

ÎNCĂRCĂTURĂ

- Cantitatea maximă a tamburului este de 6 kg.
- Mașina de spălat rufe trebuie încărcată cu rufe în conformitate cu recomandările de mai jos:
 - 1). bumbac, jeans, haine pentru copii - maxim tamburul umplut (a nu se supraîncărca îmbrăcămintea, deoarece provoacă deteriorarea calității de spălare),
 - 2). sintetice - max 1/2 tambur,
 - 3). lână, mătase, materiale delicate max aprox. 1/3 tambur



A nu se supraîncărca mașina de spălat. Supraîncărcarea mașini poate duce la deteriorarea rufelor spălate. În cazul supraîncărcării pe afisaj va apărea un comunicat OVL - trebuie să scoateți cantitatea prea mare a rufelor din tambur și să o porniți din nou. Maxima cantitate de încărcare, în funcție de program - veți găsi în Tabela programelor.

VERIFICAREA MODULUI ÎN CARE SUNT AMPLASATE RUFELE ÎN TAMBUR.

- Controlorul electronic al mașini este dotat în sistem de control al contragreutăți. Înainte de a începe procesul de stoarcere sistemul verifică modul de amplasare a rufelor în tambur. În cazul unei detectări ale disproporției și contragreutăți sistemul va încerca să schimbe poziționarea în mașină. Uneori aceste încercări nu sunt suficiente pentru amplasarea adecvată a rufelor. Dificultățile pot provoca, de ex. halatele spălate împreună cu tipurile de haine, cearcefurile, care sau stors la alte părți ale altor haine etc.
- În acest caz sistemul poate reacționa în două moduri:
 - 1). va accepta rufele amplasate inegal dar va micșora viteza de stoarcere,
 - 2). A nu se permite la stoarcere.În ambele cazuri, după spălare, deschide ușa de spălat manual a se pune rufele, închideți ușa și selectați un program la alegere.

BLOCADA UȘII

- Mașina de spălat rufe este echipată cu o blocadă care nu permite deschiderea ușii în timpul procesului de spălare. După ce procesul de spălare a luat sfârșit mașina de spălat va debloca automat ușa.



Dacă în tambur se află apa sau este o temperatură prea mare, deschiderea ușei nu este posibilă. Deschiderea ușei nu este posibilă la unele etape ale spălării.

MATERIALE DELICATE

1

Alegerea programului

- Alegeți programul de spălare corespunzător materiale sintetice, lână, delicate.

2

Încărcătura

- Evitați supraîncărcarea mașini în cazul țesăturilor delicate încărcarea maximă este de 2,5 kg, a se vede „încărcarea”.

DOZAREA DETERGENTULUI

1

Prea puțin detergent

- Spălarea se îngriează se formează noduri de grăsimi, se depune piatră.

2

Prea mult detergent

- Spălarea puternică se spumează eficiența slabă de spălare, insuficientă
- spălarea detergentului din textile.



AMICA S.A.

UL. MICKIEWICZA 52
64-510 WRONKI

TEL. +48 67 25 46 100

FAX +48 67 25 40 320

WWW.AMICA.PL