

AMM44BEXH

PALDIES, KA IZVĒLĒJĀTIES MARKU HANSA

CIENĪJAMIE PIRCĒJI,

Markas HANSA ierīce ir ērtas lietošanas un lieliskas efektivitātes apvienojums. Pirms izvešanas no fabrikas, katra ierīce ir tikusi pārbaudīta tās drošības un efektivitātes ziņā.

Lūdzu, pirms ierīces ieslēgšanas, rūpīgi izlasiet lietošanas instrukciju.

Zemāk pieejami skaidrojumi attiecībā uz instrukcijā norādītajiem simboliem:



Svarīga informācija attiecībā uz ierīces lietotāja drošību un pareizu ekspluatāciju.



Norādījumi attiecībā uz ierīces ekspluatāciju.



Apdraudējums, ko rada nepareiza ierīces izmantošana un darbības, ko var veikt tikai kvalificēta, piemēram, ražotāja servisa persona.



Informācija par vides aizsardzību.



Darbības, ko lietotājs nedrīkst veikt.

SATURA RĀDĪTĀJS

TEHNISKIE PARAMETRI	2
PIESARDZĪBAS LĪDZEKLĪ	3
NORĀDĪJUMI PAR LIETOŠANAS DROŠĪBU	4
ATBRĪVOŠANĀS NO NOLĪETOTĀS IERĪCES / SALAUŠANA	8
AIZSARDZĪBAS KĒDES INSTALĀCIJA	9
TRAUKI	10
MIKROVIĻŅU KRĀSNS IESTĀTĪJUMI	12
ROTĒJOŠĀ PALIKTŅA INSTALĀCIJA	12
IERĪCES INSTALĀCIJA	13
APKALPE	14
BOJĀJUMU NOVĒRŠANA	20
TĪRĪŠANA	20
GARANTIJAS UN PĒCGARANTIJAS PAKALPOJUMI	21
PRAKTISKI NORĀDĪJUMI	22
IERĪCES MONTĀŽA IEBŪVĒJAMĀS VIRTUVES MĒBELĒS	24

TEHNISKIE PARAMETRI

Modelis	AMM44BEXH
Barošana	230V~ / 50Hz
Darba frekvence [MHz]	2450
Trokšņa līmenis [dB (A) re 1pW]	63
Jaudas patēriņš [W]	1750
Nominālā mikroviļņu izejas jauda [W]	900
Nominālā grīla izejas jauda	1750
Mikroviļņu krāsns tilpums [l]	44
Rotējošā paliktņa diametrs [mm]	360
Ārējie izmēri (Augstums x platums x dziļums) [mm]	454,5 x 595 x 568,5
Ierīce ir piemērota iebūvēšanai	V
Neto svars [kg]	38



Ierīce ir paredzēta izmantošanai mājāsaimniecībā.

Ražotājs patur tiesības veikt izmaiņas, kas neietekmē ierīces darbību.



Šīs lietošanas instrukcijas attēliem ir ilustratīvs raksturs. Pilns ierīces aprīkojuma apraksts pieejams attiecīgā sadaļā.



LAI IZVAIRĪTOS NO IESPĒJAMĀS PĀRMĒRĪGAS MIKROVIĻŅU ENERĢIJAS IEDARBĪBAS



Nemēģiniet ieslēgt ierīci ar atvērtām durvīm, jo tas var veicināt kaitīgu mikroviļņu enerģijas iedarbību. Svarīgi, lai netiktu izslēgtas drošības blokādes un netiktu veiktas manipulācijas ar tām.



Nenovietojiet nekāda veida priekšmetus starp mikroviļņu krāsns augšējo daļu un durvīm, kā arī nepieļaujiet, lai netīrumi vai tīrīšanas līdzekļa atlikumi uzkrātos uz blīvējošajām virsmām.



Neieslēdziet mikroviļņu krāsni, ja tā ir tikusi bojāta. Īpaši svarīgi, lai mikroviļņu krāsns durvis aizvērtos pareizi un lai nerastos bojājumi uz:

1. durvīm (ieliekumi, plīsumi)
2. eņģēm un slēdzenēm (lūzumi, plīsumi vai vaļīgums)
3. durvju blīvēm un blīvējošajām virsmām



Regulēšanas, uzturēšanas un visa veida remonta darbības jāveic kvalificētam ražotāja personālam. Jo īpaši tas attiecas uz darbiem, kas saistīti ar vāka noņemšanu, kas lietotāju aizsargā pret mikroviļņu iedarbību.



Turiet ierīci un tās strāvas vadu atstātus no bērniem, kas nav sasnieguši 8 gadu vecumu.



Neievietojiet mikroviļņu krāsni skapī*



BRĪDINĀJUMS: Ierīce un tās daļas sakarst lietošanas laikā. Izvairoties no saskares ar karstajām ierīces daļām. Turiet ierīci atstātus no bērniem, kas nav sasnieguši 8 gadu vecumu, ja vien neatrodas pieaugušo personu uzraudzībā;



Ierīci jātīra ar tvaiku.



Skapīša virsma mikroviļņu krāsns darba laika var sakarst;

* attiecas uz ierīcēm, kas nav paredzētas iebūvēšanai

UZMANĪGI IZLASIET UN SAGLABĀJIET IZMANTOŠANAI NĀKOTNĒ.



Lai samazinātu ugunsgrēka un savainošanās risku vai pārmērīgu mikroviļņu enerģijas iedarbību lietošanas laikā, lūdzu, ievērojiet zemāk norādītos drošības pamatnosacījumus



Pirms ierīces izmantošanas, izlasiet lietošanas instrukciju.



Nepieciešama stingra ierīces uzraudzība, lai izvairītos no ugunsgrēka draudiem mikroviļņu krāsns kamerā.



Izmantojiet ierīci atbilstoši tās paredzētajam mērķim, kas aprakstīts lietošanas instrukcijā. Neizmantojiet korodējošas ķīmikālijas. Mikroviļņu krāsns ir tikusi speciāli projektēta ēdiena uzsildīšanai vai gatavošanai. Ierīce nav paredzēta rūpnieciskai vai laboratoriskai izmantošanai.



BRĪDINĀJUMS: Kad ierīce atrodas kombinētajā režīmā, bērni mikroviļņu krāsni drīkst izmantot tikai pieaugušo klātbūtnē, ņemot vērā izdalīto augsto temperatūru*;



BRĪDINĀJUMS: Šķidrumus un citus pārtikas produktus nedrīkst sildīt noslēgtos traukos, jo tas var draudēt ar eksplozijas risku;



BRĪDINĀJUMS: Ierīci drīkst izmantot bērni, kas sasnieguši 8 gadu vecumu un vecāki, personas ar ierobežotām fiziskām, sensoriskām vai garīgām attīstības spējām, kā arī personas ar pieredzes vai zināšanu trūkumu ierīces izmantošanas jomā, ja šīs personas atrodas atbildīgās personas uzraudzībā vai arī tikušas informētas par drošu ierīces izmantošanu un apzinās risku, kas saistīts ar ierīces lietošanu. Bērni nedrīkst rotaļāties ar ierīci. Ierīces tīrīšanas un uzturēšanas darbus drīkst uzticēt bērniem, kas sasnieguši 8 gadu vecumu un atrodas pieaugušo uzraudzībā.



Izmantojiet tikai tādus traukus, kas piemēroti lietošanai mikroviļņu krāsnīs;



Ēdiena sildīšanas laikā plastmasas vai papīra traukos, uzraugiet mikroviļņu krāsns darbu, ņemot vērā iespējamo trauku aizdegšanās risku;



Dūmu un/vai liesmu gadījumā, izslēdziet ierīci vai atvienojiet no elektrības padeves tīkla un atstājiet durtiņas aizvērtas, kamēr liesmas nav apdzisušas;

* Attiecās uz ierīcēm ar grilu

Dzērienu uzsildīšana mikroviļņu krāsnī var izraisīt aizkavētu šķidruma vārīšanos, tādēļ esiet piesardzīgi, izņemot trauku no mikroviļņu krāsns;



Informācija par durtiņu blīvējošo un ierīcei pieguļošo daļu tīrīšanu pieejama attiecīgajā lietošanas instrukcijas sadaļā/



Mikroviļņu krāsnī ieteicams tīrīt regulāri un noņemt visas piekaltušās ēdiena paliekas



Ierīces tīrības stāvokļa neievērošana var novest pie virsmas bojājumiem, kas būtiski ietekmē ierīces noturību un izraisa nedrošas situācijas



Uzmanību! Ja kabelis ir bojāts, ražotājam, tā pēcpārdošanas servisa darbiniekam vai personai ar līdzīgu kvalifikāciju tas ir jānomaina, lai nepieļautu draudus cilvēka veselībai.



Pirms ierīces lietošanas, ieteicams izkarsēt grila sildelementu (sildelementa izkarsēšanas laikā no mikroviļņu krāsns ventilācijas atverēm var izdalīties dūmi)*:

- telpā ieslēdziet ventilāciju vai atveriet logu,
- iestatiet mikroviļņu krāsnī grila režīmā uz aptuveni 3 minūtēm un izkarsējiet grila sildelementu bez pārtikas uzsildīšanas.



Mikroviļņu krāsnī jānovieto uz līdzenas virsmas.



Rotējošajam paliktņim un griešanās kompleksam jāatrodas ierīcē tās darba laikā. Pagatavojamo ēdianu uzmanīgi novietojiet uz rotējošā paliktņa, lai izvairītos no tā iespējamās sasišanas.



Nepareiza lēzenā šķīvja izmantošana ēdiana apbrūnīšanai, augstas temperatūras ietekme var izraisīt rotējošā paliktņa saplīšanu.



Izmantojiet tikai mikroviļņu krāsnij piemērota lieluma cepšanas maisiņus.



Mikroviļņu krāsns ir aprīkota ar vairākiem iebūvētiem drošības slēdžiem starojuma novēršanai laikā, kad durtiņas ir atvērtas. Neveiciet manipulācijas ar šiem slēdžiem.

* Attiecās uz ierīcēm ar grilu



Neieslēdziet tukšu mikroviļņu krāsni. Mikroviļņu krāsns ieslēgšana bez ēdiena vai ar ēdienu, kam ir ļoti zems ūdens līmenis, var izraisīt ugunsgrēku, apogļošanu, dzirksteļošanu un iekšējās kameras pārklājuma bojājumus.



Nepagatavojiet ēdienu uz rotējošā paliktņa. Pārmērīga rotējošā paliktņa uzkaršana var izraisīt tā saplīšanu.



Mikroviļņu krāsnī neuzkarsējiet zīdaiņiem paredzētās piena pudelītes vai ēdienu. Var rasties nevienmērīga ēdiena uzsilšana, kas izraisa fiziskus savainojumus.



Neizmantojiet traukus ar šauru kakliņu, kā, piemēram, sīrupa pudelītes.



Mikroviļņu krāsnī necepiet taukvielās, izmantojot dziļu trauku.



Mikroviļņu krāsnī netaisiet konservus, jo ne vienmēr viss burciņas saturs sasniedz viršanas temperatūru.



Neizmantojiet mikroviļņu krāsni komerciāliem nolūkiem. Mikroviļņu krāsns ir paredzēta izmantošanai mājās vai tādos objektos kā*: darbinieku virtuves telpa; veikals, birojs un citas darba telpas, viesnīcas, moteļu un citu dzīvojamo kompleksu telpas klientu vajadzībām, naktsmītņu objektos*;



Lai novērstu aizkavētu karsto šķidrumu un dzērienu vārīšanos, kas var novēst pie apdegumu rašanās, samaisiet šķidrumu pirms trauka ievietošanas mikroviļņu krāsnī un gatavošanas laikā. Pēc tam uz īsu brīdi atstājiet trauku mikroviļņu krāsnī un vēlreiz apmaisiet pirms izņemšanas.



Neaizmirstiet par ēdiena atrašanos mikroviļņu krāsnī, lai izvairītos no piedegšanas, kas radusies pārmērīgas gatavošanas rezultātā.



Kad ierīce atrodas kombinētajā režīmā, bērni mikroviļņu krāsni drīkst izmantot tikai pieaugušo klātbūtnē, ņemot vērā izdalīto augsto temperatūru.*



Šī iekārta nav paredzēta lietošanai maziem bērniem, personām ar fiziskiem vai garīgiem traucējumiem, personām ar taustes mazjūtīgumu, personām ar pieredzes vai zināšanu trūkumu ierīces lietošanas jomā, ja vien tā nenotiek saskaņā ar lietošanas instrukciju vai drošības pasākumus pārzinošas personas uzraudzībā. Neļaujiet bērniem uzturēties šīs iekārtas tuvumā un brīdiniet viņus par apdeguma draudiem.



Nepārgatavojiet ēdienu



Neizmantojiet mikroviļņu krāsns kameru ēdiena uzglabāšanai. Neuzglabājiet mikroviļņu krāsnī uzliesmojošus priekšmetus un produktus, kā, piemēram, maize, cepumi, papīra izstrādājumi u.tml. Ja zibens ir iespēris strāvas padeves tīklā, mikroviļņu krāsns var izslēgties pašrocīgi.



Noņemiet drātiņas un metāla stiprinājumus no papīra vai plastmasas trauciņiem/maisīņiem pirms to ievietošanas mikroviļņu krāsnī.



Mikroviļņu krāsnij ir jābūt zemētai. Pieslēdziet kontaktligzdai ar nebojātu aizsardzības ķēdi. Skat. "Aizsardzības ķēdes instalācija"



Daži produkti, kā, piemēram, olas (vārītas un/vai jēlas), ūdens ar eļļu vai taukvielām, slēgti trauki vai aizgrieztas stikla burciņas, var eksplodēt, tādēļ tās nevajadzētu mēģināt uzsildīt mikroviļņu krāsnī.



Ieslēgtai mikroviļņu krāsnij nepārtraukti jāatrodas pieaugušo uzraudzībā. Nepieļaujiet, lai bērniem būtu piekļuve ierīces vadībai vai tie varētu rotaļāties ar mikroviļņu krāsni.



Neieslēdziet mikroviļņu krāsni, ja pieslēguma vads vai kontaktdakša ir bojāti, ja ierīce nedarbojas pareizi vai ir tikusi bojāta vai nomesta zemē.



Neaizsedziet un nenobloķējiet mikroviļņu krāsns ventilācijas atveres.



Nenovietojiet un neizmantojiet mikroviļņu krāsni ārpus telpām.













Neizmantojiet mikroviļņu krāsni ūdens, virtuves izlietnes, peldbaseinu tuvumā un mitrās telpās.



Neiegremdējiet strāvas padeves vadu un kontaktdakšu ūdenī.

* Attiecās uz ierīcēm ar grilu

-  Turiet strāvas padeves vadu atstatus no karstām virsmām.
-  Nepieļaujiet, lai strāvas padeves vads karātos pāri galda vai virtuves darba virsmas malai.
-  Ierīci jāizmanto kopā ar uzstādītu dekoratīvo rāmīti*
-  Pēc mikroviļņu krāsns izmantošanas, kameras iekšpusē ir karsta.
-  Sistemātiski pārbaudiet mikroviļņu krāsni un pieslēguma vadu vai nav radušies bojājumi. Neizmantojiet mikroviļņu krāsni, ja tikuši konstatēti jebkāda veida bojājumi.
-  Ja ierīce netiek uzturēta tīra, tās virsma var degradēties, samazinot ierīce dzīves ilgumu un novedot pie bīstamām situācijām.
-  Ierīci nav paredzēts apkalpot, izmantojot ārējo taimeri vai attālās vadības sistēmu.
-  Lietošanas laikā ierīce stipri sakarst. Lietošanas laikā jāievēro īpaša piesardzība, nedrīkst pieskarties sildelementiem, kas atrodas ierīces iekšpusē.**
-  Iebūvējamā skapīša virsma ierīces lietošanas laikā var sakarst*
-  Ierīces strāvas padeves vada kontaktdakšai jābūt viegli pieejamai, lai jebkurā laikā būtu iespējams atslēgt ierīci
-  Izmantot vienīgi ierīces komplektācijai pievienoto termozondi.***

* attiecas uz iebūvējamām ierīcēm



IZSAIŅOŠANA



Transportēšanas laikā ierīce ir nodrošināta pret bojājumiem. Pēc izsaiņošanas, lūdzam, atbrīvoties no iepakojuma materiāliem, nepiesārņojot apkārtējo vidi.

Visi iepakojuma laikā izmantotie materiāli ir apkārtējai videi nekaitīgi, 100% nododami pārstrādei un marķēti ar nepieciešamajiem simboliem.

Uzmanību! Iepakojuma materiālus (polietilēna maisiņi, putuplasta gabaliņi, utt.) izsaiņošanas laikā, lūdzu, uzglabāt atstātus no bērniem.



IZŅEMŠANA NO EKSPLUATĀCIJAS



Pēc ekspluatācijas laikā beigām ierīci nedrīkst izmest kopā ar komunālajiem atkritumiem. Ierīci ir jānodod elektrisko un elektronisko ierīču savākšanas un pārstrādes punktā. Par to informē uz produkta, lietošanas instrukcijas vai iesaiņojuma izvietotais simbols.

Ierīces ražošanā izmantotā plastmasa ir piemērota otrreizējai izmantošanai atbilstoši tās apzīmējumam. Pateicoties otrreizējai ierīces lietošanai, materiālu izmantošanai vai citādākai nolietoto ierīču izmantošanas formai, Jūs veiciet nozīmīgu ieguldījumu mūsu vides aizsardzībā.

Informāciju par nolietoto ierīču nodošanas punktiem iespējams saņemt pašvaldībā.

AIZSARDZĪBAS ĶĒDES INSTALĀCIJA

BĪSTAMĪBA

Elektriskās strāvas trieciena risks, pieskaroties noteiktiem ierīces iekšējiem elementiem, var izraisīt nopietnus ķermeņa savainojumus vai nāvi. Neizjauciet ierīci!

BRĪDINĀJUMS

Strāvas trieciena draudi. Nepareiza zemējuma izmantošana vai izraisīt elektriskās strāvas triecienu. Nepievienojiet kontaktdakšu kontaktligzdai pirms ierīce nav tikusi pareizi instalēta un zemēta.

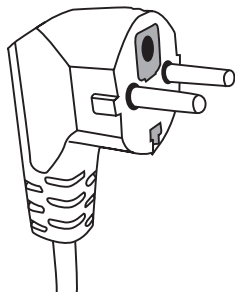

Šo ierīci ir nepieciešams zemēt. Elektriskā īssavienojuma gadījumā, ierīces zemēšana samazina elektriskās strāvas trieciena risku, nodrošinot elektriskās strāvas pārvades kabeli. Ierīce ir aprīkota ar zemēšanas vadu un kontaktdakšu. Kontaktdakša ir jāpievieno pareizi instalētai un zemētai kontaktligzdai.

Nepilnīgas zemēšanas instrukcijas izpratnes vai

šaubu gadījumā vai ierīce ir zemēta pareizi, griezties pie kvalificēta elektriķa vai servisa tehniķa. Ja rodas nepieciešamība izmantot pagarinātāju, tad tikai tādu ar trīs vadu līniju un zemēšanas ligzdu. Ražotājs nenes atbildību par bojājumiem vai savainojumiem, kas radusies mikroviļņu krāsns pieslēgšanas rezultātā barošanas avotam bez zemējuma vai ar nepilnīgu zemējumu.

Īsais tīkla vads ir paredzēts, lai samazinātu risku, kas rodas vada sapīķēšanās vai aizķeršanās aiz nokarena, gara strāvas padeves vada.

Ja tiek izmantots pagarinātājs:

- Pagarinātāja elektriskajiem zemēšanas datiem ir jābūt vismaz tikpat lieliem kā ierīces zemējuma datiem.
- Pagarinātājam ir jābūt trīs vadu līnijai ar zemējumu.
- Garam vadam jābūt tā novietotam, lai tas nenokarātos pāri galdā vai virtuves darba virsmas malai, kur aiz tā varētu aizķerties bērni vai tas tiktu aizķerts un izstiepts.

BRĪDINĀJUMS



Draud ar miesiskiem bojājumiem. Noslēgti trauki var eksplodēt. Slēgtus traukus ir jāatver, bet plastmasas maisījumus jāpārduro pirms sildīšanas sākuma.

Materiāli, kādus drīkst izmantot mikroviļņu krāsnī un no kādiem ieteicams izvairīties.

Daži nemetāliski trauki var būt droši izmantošanai mikroviļņu krāsnī. Šaubu gadījumā trauku iespējams pārbaudīt, ievērojot zemāk sniegtos norādījumus:

Trauka pārbaude:

1. Lietošanai mikroviļņu krāsnī drošo trauku piepildīt ar 1 krūzīti auksta ūdens (250 ml), to pašu izdarīt ar pārbaudāmo trauku.
2. Ar maksimālu jaudu sildīt 1 minūti.
3. Uzmanīgi pieskarties traukam. Ja trauks ir silts, neizmantojiet to mikroviļņu krāsnī.
4. Nepārsniegt sildīšanas laiku 1 minūti.

Materiāli, kādus nedrīkst izmantot mikroviļņu krāsnī

Trauka veids	Piezīmes
Alumīnija paplāte	Var izraisīt elektrisko loku. Pārvietojiet ēdienu uz trauku, kas ir piemērots izmantošanai mikroviļņu krāsnī.
Kartona kastīte ar metāla rokturi	Var izraisīt elektrisko loku. Pārvietojiet ēdienu uz trauku, kas ir piemērots izmantošanai mikroviļņu krāsnī.
Metāls vai trauks ar metāla rāmīti	Metāls pasargā ēdienu no mikroviļņu enerģijas. Metāla rāmītis var izraisīt elektrisko loku.
Metāla aizdare - vīta	Var izraisīt elektrisko loku un ugunsgrēku mikroviļņu krāsnī iekšpusē.
Papīra tūtiņas	Var izraisīt ugunsgrēku mikroviļņu krāsnī iekšpusē.
Plastmasas putas	Plastmasas putas var izkust vai sabojāt iekšpusē esošo šķidrumu, jo tiek pakļauta augstas temperatūras ietekmei.
Koks	Koks izžūst, plaisā vai salūzt, ja tiek izmantots mikroviļņu krāsnī.

Materiāli, kādus drīkst izmantot mikroviļņu krāsnī

Trauka veids	Piezīmes
Alumīnija folija	Tikai pārsegs. Mazos, gludos gabaliņus iespējams izmantot plānu gaļas vai vistas gaļas gabaliņu noseģšanai, lai novērstu pārmērīgu izceļšanos. Var rasties loka izlāde, ja folija atrodas pārāk tuvu mikroviļņu krāsnī sienām. Folijai jāatrodas vizmas 2.5 cm attālumā no mikroviļņu krāsnī sienām.
Lēzens šķīvis apbrūnināšanai	Ievērot ražotāja sniegtos norādījumus. Šķīvja apakšai jāatrodas vismaz 5 mm virs rotējošā paliktņa. Nepareiza izmantošana var izraisīt rotējošā paliktņa saplīšanu.
Pusdienu šķīvis	Tikai tāds, kas piemērots izmantošanai mikroviļņu krāsnī. Ievērot ražotāja sniegtos norādījumus. Neizmantojiet saplīsušus vai robainus traukus.
Stikla burciņas	Vienmēr noņemiet vāciņu. Izmantojiet tikai ēdiena uzsildīšanai līdz attiecīgai temperatūrai. Lielākā daļa stikla burciņu nav izturīga pret temperatūru un var saplaisāt.
Stikla trauki	Izmantojiet tikai karstumizturīgos traukus. Pārliecināties, lai tiem nebūtu metāliski rāmīši. Neizmantojiet saplīsušus vai robainus traukus.

TRAUKI

Maisiņi gatavošanai mikroviļņu krāsnī	levērot ražotāja sniegtos norādījumus. Neaiztaisīt ar metāla aizdārēm.
Papīra šķīvji un glāzes	Veikt iegriezumu, lai tiktu izvadīts tvaiks. Izmantot tikai īsai pagatavošanai/uzsildīšanai. Neatstāt ierīci bez uzraudzības gatavošanas laikā.
Papīra dvieļi	Izmantot ēdiena pārklāšanai ar mērķi uzsūkt taukus. Izmantot tikai īsai pagatavošanai nepārtrauktā uzraudzībā.
Pergamīna papīrs	Izmantot pārklāšanai, lai izvairītos no izšļakstīšanās vai kā iepakojumu iztvaikošanai.
Plastmasa	Tikai tāds, kas piemērots izmantošanai mikroviļņu krāsnī. Uz plastmasas jābūt etiķetei „izmantošanai mikroviļņu krāsnīs”. Daži no plastmasas traukiem kļūst mīksti, kad ēdiens tās iekšpusē sakarst. „Maisiņus gatavošanai „, un slēgtus plastmasas maisiņus ieteicams iegriezt, izdurt caurumiņus vai atstāt atveri, saskaņā ar norādījumiem uz iepakojuma.
Plastmasas iepakojumi	Tikai tāds, kas piemērots izmantošanai mikroviļņu krāsnī. Izmantot ēdiena pārsegšanai gatavošanas laikā, lai tiktu saglabāts mitrums. Nepieļaut, lai plastmasas iepakojums pieskartos ēdienam.
Termometri	Tikai tāds, kas piemērots izmantošanai mikroviļņu krāsnī. (termometri gaļai un cukuram).
Vaskots papīrs	izmantot ēdiena pārsegšanai, lai novērstu šļakstīšanos un uzturētu mitrumu.

Trauka materiāls	Mikroviļņi	Grils	Combi režīms
Karstumizturīgais stikls	JĀ	JĀ	JĀ
Karstumu neizturīgs stikls	NĒ	NĒ	NĒ
Karstumizturīga keramika	JĀ	NĒ	NĒ
Plastmasas trauki, kas piemēroti izmantošanai mikroviļņu krāsnī.	JĀ	NĒ	NĒ
Virtuves papīrs	JĀ	NĒ	NĒ
Metāla trauks	NĒ	JĀ	NĒ
Metāla statīvs (mikroviļņu krāsns aprīkojumā)*	NĒ	JĀ	NĒ
Alumīnija folija un alumīnija folijas trauki	NĒ	JĀ	NĒ

* Atsevišķiem modeļiem

Elementu nosaukumi un mikroviļņu krāsns aprīkojums



Izņemiet ierīci un visus materiālus no kartona iepakojuma un mikroviļņu krāsns kameras. Mikroviļņu krāsns tiek piegādāta sekojošā komplektācijā:

Rotējošais paliktņis	1.
Rotējošā paliktņa mehānisms	1.
Ierīces lietošanas instrukcija	1.
Statīvs grilēšanai	1*

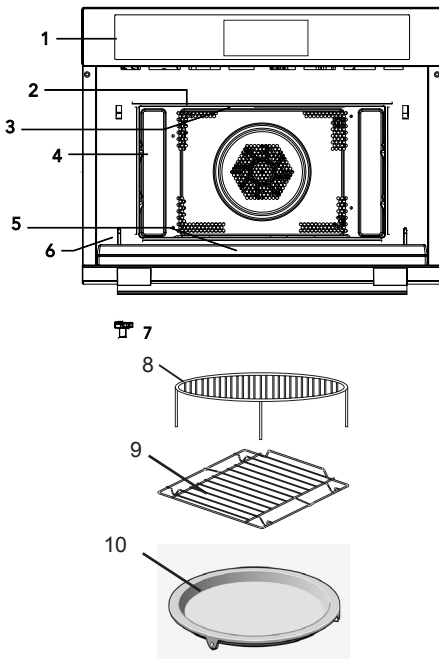
- 1) Vadības panelis
- 2) Grila sildelements
- 3) Apgaismojums
- 4) Vadotne
- 5) Durvju stikls
- 6) Drošības blokādes sistēma – izslēdz ierīces barošanu, ja darba laikā durtiņas tiek atvērtas.
- 7) Piedziņa
- 8) Statīvs grilēšanai*
- 9) Restītes grilēšanai*
- 10) Rotējošā pamatne

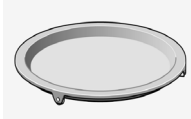

ROTĒJOŠĀ PALIKTŅA INSTALĀCIJA

- * 1 
- 2 
- 3** 
1. Nekad nespīst un neievietot rotējošo paliktņi ar apakšpusi uz augšu.
 2. Gatavošanas laikā vienmēr izmantot rotējošo paliktņi un tā mehānismu.
 3. gatavošanai un uzsildīšanai paredzētos ēdienus novietot uz rotējošā paliktņa.
 4. Ja paliktņis saplīst, griezties tuvākajā autorizētajā servisa punktā.
- Aprīkojuma elementi:
1. Statīvs grilēšanai
 2. Rotējošais paliktņis
 3. Rotējošā paliktņa mehānisms

* Atsevišķiem modeļiem **Uzmanību:** Komplektācijā pieejamo statīvu grilēšanai drīkst izmantot tikai tad, ja ir iestādīta funkcija „GRILS”. Statīvu novietot uz rotējošā paliktņa.

** Rotējošā paliktņa mehānisms pieejams divās versijās, atkarībā no modeļa. Nav savā starpā maināmi.

IERĪCES INSTALĀCIJA

- Noņemt visus materiālus un iesaiņojuma elementus.
- Pārbaudīt, vai ierīce nav bojāta, piemēram, izliektas, buktētas vai salauztas durtiņas.
- Noņemt jebkāda veida aizsargfolijas no skapīša virsmas
- Neinstalēt mikroviļņu krāsni, ja tā ir bojāta.



Nenoņemt gaiši brūno vāku no mikroviļņu krāsns, kas ar skrūvēm pieskrūvēta ierīces izliekumā, ar mērķi atsegt magnetronu.

Instalēšana

1. Ierīce ir paredzēta izmantošanai mājāsaimniecībā.
2. Mikroviļņu krāsni drīkst izmantot tikai pēc iebūvēšanas virtuves mēbelēs*.
3. Mikroviļņu krāsns montāžas veids virtuves mēbelēs ir norādīts "Instalācijas instrukcijā"*.
4. Mikroviļņu krāsni jāinstalē skapītī, kura platums ir 60 cm, bet augstums 85 cm no virtuves grīdas*.

Nenoņemt kājiņas no ierīces pamatnes*.

Gaisa ieplūdes un izplūdes atveru bloķēšana var izraisīt ierīces bojājumus.

Novietot mikroviļņu krāsni pēc iespējas tālāk no radio un televīzijas uztvērējiem. Ieslēgta mikroviļņu krāsns var izraisīt radio un televīzijas signāla uztveršanas traucējumus .

2. Ievietot mikroviļņu krāsni kontaktdakšu standarta ligzdā.
Iepriekš pārliecināties vai ligzdas spriegums un frekvence atbilst norādēm uz datu plāksnītes.

BRĪDINĀJUMS: Neinstalēt mikroviļņu krāsni virs virtuves plīts virsmām vai citām siltumu izdalošām ierīcēm. Šāda veida instalācija var novest pie bojājumiem un garantijas tiesību zaudēšanas.

**Darba laikā virsma
sakarst.**





* Attiecas uz iebūvējamām ierīcēm

Pulksteņa iestatījumi





Pēc mikroviļņu krāsns pieslēgšanas elektroapgādes tīklam, ekrānā parādīsies mirgojošs simbols "00:00" un vienreiz atskanēs skaņas signāls.

- 1) Nospieš taustiņu **+** vai **-**, lai iestatītu pareizu laiku (starp 00:00 un 23:59.)
- 2) Pēc pareiza laika iestatīšanas nospieš . Pulkstenis ir ticis iestatīts.

Uzmanību:

- 1) Lai mainītu laiku, nospieš un 3 sekundes turēt nospiestu taustiņu . Pareizais laiks pazūd un ekrānā mirgo laika cipari. Lai iestatītu jaunu laiku, nospieš taustiņu **+** vai **-** un nospieš taustiņu , lai apstiprinātu iestatījumus.
- 2) Pulksteņa iestatījumu laikā nospieš un turēt nospiestu **+** vai **-**, lai mainītu par 10 min., īslaicīga un regulāra nospiešana maina par 1 min.).

Gatavošana ar mikroviļņiem















- 1) Lai ieslēgtu gatavošanas funkciju ar mikroviļņiem, nospieš taustiņu . Displejā mirgo „01:00” un parādās mikroviļņu ikona. Ja 10 sekunžu laikā netiek veikta nekāda darbība, seko automātisks patreizējās jaudas apstiprinājums.
- 2) Lai iestatītu mikroviļņu jaudu (no 100W līdz 900W), nospieš taustiņu , pēc tam **+** vai **-**, lai jauda tiktu apstiprināta.
- 3) Lai iestatītu gatavošanas laiku, nospieš taustiņu , pēc tam iestatīt laiku ar taustiņiem **+** vai **-**. Maksimālais gatavošanas laiks ir atkarīgs no iestatīta jaudas līmeņa. Ja jauda ir iestatīta uz 900W, maksimālais laiks ir 30 minūtes, bet citu jaudas iestatījumu gadījumā tas ir 90 minūtes.
- 4) Lai saktu gatavošanu, nospieš taustiņu .

Mikroviļņu jaudas tabula:







Mikroviļņu jauda	100%	80%	50%	30%	10%
Displejs	900W	700W	450W	300W	100W

Tabulā zemāk norādīta izvēlei pieejamā jauda un kādus ēdienus iespējams pagatavot, izmantojot šos jaudas līmeņus.







Jauda	Ēdiens
900 W	- Ūdens uzvārīšana, uzsildīšana - Vistas, zivs, dārzeņu pagatavošana
700 W	- Uzsildīšana - Sēņu, vēžveidīgo pagatavošana - Olas un sieru saturošu ēdienu pagatavošana
450 W	- Rīsu, zupu pagatavošana
300 W	- Atkausēšana - Šokolādes un sviesta izkausēšana
100 W	- Maigu ēdienu atlaidināšana - Neregulāras formas ēdiena atlaidināšana - Saldējuma atkausēšana - Mīklas uzbriešana

Funkcija		Darba režīms	
	Mikroviļņi		Mikroviļņi Mikroviļņu funkcija dārzeņu, kartupeļu, rīsu, zivs un gaļas pagatavošanai un uzsildīšanai.
	Uzsildīšana		Karstā gaisa plūsma Ar karstā gaisa plūsmu ēdienu iespējams pagatavot tādā pašā veidā ka konvekcijas cepeškrāsnīs. Mikroviļņu funkcija nav ieslēgta. Ieteicams uzsildīt mikroviļņu krāsni pirms ēdiena ievietošanas.
			Cepšana ar ventilatoru Grils ar ventilatoru Funkcija paredzēta vienmērīgai ēdiena apcepšanai un garozas apbrūnināšanai.
			Apakšējais sildelements ar gaisa plūsmu Apakšējais sildelements + gaisa plūsma ir paredzēts tādu ēdienu pagatavošanai kā pica, mitrā mīkla, augļu kūka, biskvīts.
			Grils Grila funkcija ir īpaši noderīga plānu gaļas un zivs gabaliņu pagatavošanai.
	Funkcija kombi		Mikroviļņi + karstais gaiss Paredzēta ātrai ēdiena apcepšanai.
			Mikroviļņi + grils ar ventilatoru paredzēti nelielu gaļas, zivs vai dārzeņu gabaliņu pagatavošanai vienlaicīgi ar garoziņas apgrauzdēšanu.
			Apakšējais sildelements ar gaisa plūsmu Mikroviļņi + apakšējais sildelements + gaisa plūsma ir paredzēti ēdienam, kam nepieciešama ātra pagatavošana un uzsildīšana.
			Grils Mikroviļņi + grils Funkcija paredzēta ātrai ēdiena pagatavošanai un vienlaicīgi garoziņas apbrūnināšanai (arī sacepumiem). Vienlaicīgi darbojas mikroviļņi un grils. Mikroviļņi pagatavo ēdienu, bet grils to apcep.
	Automātiskās programmas	P01 - P13	Automātiskās pagatavošanas programmas (13 gatavās programmas) iespējams izmantot daudzveidīgu gaļas ēdienu pagatavošanai. Jāizvēlas ēdiena veids un svars.
		d01 - d03	Atlaidināšana, nosakot svaru (3 gatavās programmas). Jānorāda atlaidināšanai paredzēta ēdiena svars







Gatavošana, izmantojot grila funkciju

- 1) Nospieš , lai aktivizētu uzsildīšanas funkciju, displejā parādīsies simbols .
- 2) Nospieš , + vai -, lai izvēlētos grila režīmu. Paredzētā grila jauda tiek iestatīta 3. līmenī. Pēc grila režīma izvēles, displejā parādās simbols .
- 3) Nospieš , lai varētu iestatīt nepieciešamo grila jaudu.
- 4) Nospieš + vai -, lai iestatītu nepieciešamo grila jaudu diapazonā no 1 līdz 3.
- 5) Nospieš , lai iestatītu vajadzīgo darba laiku. Paredzētais laiks ir 10 minūtes. Nospieš + vai -, lai izvēlētos nepieciešamo jaudu diapazonā 10min. - 90min.
- 6) Nospieš , lai sāktu gatavošanas procesu.







Gatavošana ar gaisa cirkulācijas funkciju

- 1) Nospieš , lai aktivizētu gaisa cirkulācijas funkciju, displejā iedegsies simbols .
- 2) Nospieš , + vai -, lai izvēlētos gaisa cirkulācijas režīmu. Paredzētā temperatūra 180°C. Pēc gaisa cirkulācijas režīma izvēles, displeja parādīsies simbols .
- 3) Nospieš , lai iestatītu nepieciešamo temperatūru.
- 4) Nospieš + vai -, lai iestatītu nepieciešamo temperatūru diapazonā no 50°C līdz 230°C.
- 5) Nospieš , lai iestatītu vajadzīgo darba laiku. Paredzētais laiks ir 10 minūtes. Nospieš + vai -, lai izvēlētos nepieciešamo laiku diapazonā no 10min. līdz 5h.
- 6) Nospieš , lai sāktu gatavošanas procesu.









Gatavošana, izmantojot cepšanas funkciju ar ventilatoru

- 1) Nospieš , lai aktivizētu uzsildīšanas funkciju, displejā parādīsies simbols .
- 2) Nospieš , + vai -, lai izvēlētos cepšanas funkciju ar ventilatoru. Paredzētā temperatūra 180°C. Pēc cepšanas funkcijas izvēles, displejā parādīsies simbols .
- 3) Nospieš , lai iestatītu nepieciešamo temperatūru.
- 4) Nospieš + vai -, lai iestatītu nepieciešamo temperatūru diapazonā no 100°C līdz 230°C.
- 5) Nospieš , lai iestatītu vajadzīgo darba laiku. Paredzētais laiks ir 10 minūtes. Nospieš + vai -, lai izvēlētos nepieciešamo laiku diapazonā no 10min. līdz 5h.
- 6) Nospieš , lai sāktu gatavošanas procesu.









Gatavošana, izmantojot apakšējo sildelementu ar gaisa cirkulāciju.

- 1) Nospieš , lai aktivizētu uzsildīšanas funkciju, displejā parādīsies simbols .
- 2) Nospieš , + vai -, lai izvēlētos apakšējā sildelementa funkciju ar gaisa cirkulāciju. Paredzētā temperatūra 180°C. Pēc apakšējā sildelementa funkcijas izvēles, displejā parādīsies simbols .
- 3) Nospieš , lai iestatītu nepieciešamo temperatūru.
- 4) Nospieš + vai -, lai iestatītu nepieciešamo temperatūru diapazonā no 100°C līdz 230°C.
- 5) Nospieš , lai iestatītu vajadzīgo darba laiku. Paredzētais laiks ir 10 minūtes. Nospieš + vai -, lai izvēlētos nepieciešamo laiku diapazonā no 10min. līdz 5h.
- 6) Nospieš , lai sāktu gatavošanas procesu.









Gatavošana, izmantojot kombi funkciju (mikroviļņi + grils)

- 1) Nospieš , lai aktivizētu kombi funkciju (mikroviļņi + grils), displejā iedegsies simbols  un .
- 2) Nospieš , + vai -, lai izvēlētos kombi funkcijas režīmu (mikroviļņi + grils). Paredzētā grila jauda tiek iestatīta 3. līmenī. Pēc grila režīma izvēles, displejā parādās simbols .
- 3) Nospieš , lai varētu iestatīt nepieciešamo grila jaudu.
- 4) Nospieš + vai -, lai iestatītu nepieciešamo grila jaudu diapazonā no 1 līdz 3.
- 5) Lai iestatītu mikroviļņu jaudu (no 100W līdz 700W), nospieš taustiņu , pēc tam + vai -, lai jauda tiktu apstiprināta. Pieļaujamā jaudas vērtība ir 300W.
- 6) Nospieš , lai iestatītu vajadzīgo darba laiku. Paredzētais laiks ir 10 minūtes. Nospieš + vai -, lai izvēlētos nepieciešamo jaudu diapazonā 10min. - 90min.
- 7) Nospieš , lai sāktu gatavošanas procesu.









Gatavošana, izmantojot kombi funkciju (mikroviļņi + gaisa cirkulācija)

- 1) Nospieš , lai aktivizētu kombi funkciju (mikroviļņi + gaisa cirkulācija), displejā iedegsies simbols  un .
- 2) Nospieš , + vai -, lai izvēlētos kombi funkcijas režīmu (mikroviļņi + gaisa cirkulācija). Paredzētā grila jauda tiek iestatīta 3. līmenī. Pēc grila režīma izvēles, displejā parādās simbols .
- 3) Lai iestatītu temperatūru (diapazonā no 50°C līdz 230°C), nospieš taustiņu , pēc tam + vai -, lai iestatītu nepieciešamo temperatūras līmeni.
- 4) Lai iestatītu mikroviļņu jaudu (no 100W līdz 700W), nospieš taustiņu , pēc tam + vai -, lai jauda tiktu apstiprināta. Pieļaujamā jaudas vērtība ir 300W.
- 5) Nospieš , lai iestatītu vajadzīgo darba laiku. Paredzētais laiks ir 10 minūtes. Nospieš + vai -, lai izvēlētos nepieciešamo jaudu diapazonā 10min. - 90min.
- 6) Nospieš , lai sāktu gatavošanas procesu.



Gatavošana, izmantojot kombi funkciju (mikroviļņi + cepšana ar ventilatoru)

- 1) Nospieš , lai aktivizētu uzsildīšanas funkciju, displejā iedegsies simboli  un .
- 2) Nospieš , + vai -, lai izvēlētos cepšanas funkciju ar ventilatoru. Paredzētā temperatūra 180°C. Pēc cepšanas funkcijas izvēles, displejā parādīsies simbols .
- 3) Nospieš , lai iestatītu nepieciešamo temperatūru.
- 4) Nospieš + vai -, lai iestatītu nepieciešamo temperatūru diapazonā no 100°C līdz 230°C.
- 5) Lai iestatītu mikroviļņu jaudu (no 100W līdz 700W), nospieš taustiņu , pēc tam + vai -, lai jauda tiktu apstiprināta. Pieļaujamā jaudas vērtība ir 300W.
- 6) Nospieš , lai iestatītu vajadzīgo darba laiku. Paredzētais laiks ir 10 minūtes. Nospieš + vai -, lai izvēlētos nepieciešamo jaudu diapazonā 10min. - 90min.
- 7) Nospieš , lai sāktu gatavošanas procesu.



Gatavošana, izmantojot kombi funkciju (mikroviļņi + apakšējais sildelements + gaisa cirkulācija)

- 1) Nospieš , lai aktivizētu kombi funkciju (mikroviļņi + apakšējais sildelements + gaisa cirkulācija), displeja iedegsies simboli  un .
- 2) Nospieš , **+** vai **-**, lai izvēlētos kombi režīmu (mikroviļņi + apakšējais sildelements + gaisa cirkulācija). Paredzētā temperatūra 180°C. Pēc gaisa plūsmas režīma izvēles, displejā parādīsies simbols .
- 3) Lai iestatītu temperatūru (diapazonā no 100°C līdz 230°C), nospieš taustiņu , pēc tam **+** vai **-**, lai iestatītu nepieciešamo temperatūras līmeni.
- 4) Lai iestatītu mikroviļņu jaudu (no 100W līdz 700W), nospieš taustiņu , pēc tam **+** vai **-**, lai jauda tiktu apstiprināta. Pieļaujamā jaudas vērtība ir 300W.
- 5) Nospieš , lai iestatītu vajadzīgo darba laiku. Paredzētais laiks ir 10 minūtes. Nospieš **+** vai **-**, lai izvēlētos nepieciešamo jaudu diapazonā 10min. - 90min.
- 6) Nospieš , lai sāktu gatavošanas procesu.

Atlaidināšana, nosakot svaru





- 1) Nospieš , lai aktivizētu atlaidināšanas funkciju, nosakot svaru.
- 2) Nospieš **+** vai **-**, lai izvēlētos režīmu D01 vai D02.
- 3) Nospieš .
- 4) Nospieš **+** vai **-**, lai izvēlētos ēdiena svaru 200g - 1000g (D01) vai 100g - 500g (D02).
- 5) Nospieš , lai sāktu atlaidināšanas procesu.

Atlaidināšana, nosakot laiku

- 1) Nospieš , lai aktivizētu atlaidināšanas funkciju, nosakot laiku.
- 2) Nospieš **+** vai **-**, lai izvēlētos režīmu D03.
- 3) Nospieš .
- 4) Nospieš **+** vai **-**, lai izvēlētos atlaidināšanas laiku (maksimālais laiks 90 min.).
- 5) Nospieš , lai sāktu atlaidināšanas procesu.

Gatavošana, izvēloties gatavās programmas

Ierīce ir aprīkota ar 13 iestatītajām programmām. Pēc atbilstošas programmas izvēles, jānorāda ēdiena svars. Jauda un temperatūra tiek iestatītas automātiski.

- 1) Nospieš , lai aktivizētu funkciju auto.
- 2) Nospieš , **+** vai **-**, lai izvēlētos atbilstošu gatavo programmu diapazonā P01-P13.
- 3) Nospieš .
- 4) Nospieš **+** vai **-**, lai izvēlētos ēdiena svaru [g]
- 5) Nospieš , lai sāktu gatavošanas procesu.

Gatavo programmu tabula:

Programma	Kategorija	Ēdiens
P01**	Dārzeni	Svaigi dārzeni
P02**	Piedevas	Kartupeļi – nomizoti / vārīti
P03*	Piedevas	Kartupeļi - cepti Apgriezt ēdienu uz otru pusi pēc skaņas signāla atskanēšanas. Turpmākais ēdiena pagatavošanas etaps ieslēdzas automātiski.
P04	Mājputna gaļa / zivis	Vistas gaļas porcijas / zivs porcijas Apgriezt ēdienu uz otru pusi pēc skaņas signāla atskanēšanas. Turpmākais ēdiena pagatavošanas etaps ieslēdzas automātiski.
P05*	Konditorejas izstrādājumi	Mīkla
P06*	Konditorejas izstrādājumi	Platsmaizīte
P07*	Konditorejas izstrādājumi	Quiche
P08**	Uzsildīšana	Dzēriens / zupa
P09**	Uzsildīšana	Ēdiens uz šķīvja
P10**	Uzsildīšana	Mērce / gulašs / ēdiens
P11*	Saldētie produkti	Saldēta pica
P12*	Saldētie produkti	Saldēti frī kartupeļi
P13*	Saldētie produkti	Saldēta lazanja



• Ar * simbolu apzīmētās programmas ir aprīkotas ar ēdiena uzsildīšanas etapu. Uzsildīšanas laikā tiek pārtraukta ēdiena gatavošana un parādās uzsildīšanas simbols. Pēc uzsildīšanas beigām atskan skaņas signāls un mirgo uzsildīšanas simbols.

• Ar ** simbolu apzīmētās programmas izmanto mikroviļņu funkciju.

Uzsildīšanas funkcija



Uzsildīšanas funkciju iespējams ieslēgt, izvēloties funkciju: gaisa cirkulācija, karsta gaisa plūsma, kombi (mikroviļņi + gaisa plūsma), kombi (mikroviļņi + karstā gaisa plūsma).



1) Nospiež , displejā parādīsies simbols .

2) Lai sāktu uzsildīšanas procesu, nospiež taustiņu . Pēc nepieciešamās temperatūras sasniegšanas, atskanēs trīskārtējs skaņas signāls "biip". Uzsildīšanas procesu iespējams pārtraukt, atverot durtiņas vai nospiežot taustiņu .

Uzmanību: Uzsildīšanas funkcija darbojas tikai pēc iepriekšējās, augstāk minēto režīmu izvēles. Uzsildīšanas laikā mikroviļņu funkcija ir izslēgta.

Vecāku blokāde

Blokādes ieslēgšana: Gatavības režīmā nospiež un 3 sekundes turēt nospiestu  - ierīce radīs garu skaņas signālu, kas informē par blokādes ieslēgšanos un displejā iedegsies simbols .

Atbloķēšana: Kad blokāde ir aktīva, nospiež un 3 sekundes turēt nospiestu  - ierīce radīs garu skaņas signālu, kas informē par blokādes izslēgšanos un no displeja nozudīs simbols .

BOJĀJUMU NOVĒRŠANA

Mikrovilņu krāsns traucē televīzijas signāla uztveršanu	Televīzijas un radio signāla uztveršana var būt apgrūtināta, ja mikrovilņu krāsns ir ieslēgta. Tas ir līdzīgi kā sīku elektrisko iekārtu gadījumā, piemēram, mikseris, putekļu sūcējs un elektriskais ventilators. Tā ir normāla parādība
Mikrovilņu krāsns ir vāji apgaismota	Gatavošanas laikā ar zemu mikrovilņu jaudu, mikrovilņu krāsns apgaismojums var vājināties. Tā ir normāla parādība.
Tvaiks uzkrājas uz durvīm, karstais gaiss izkļūst pa izvades atverēm.	Gatavošanas laika no ēdiena var izdalīties tvaiki. Lielākais tvaiku daudzums izkļūst pa izvades atverēm. Daļa tvaiku var uzkrāties aukstākā vietā kā, piemēram, ierīces durtiņas. Tā ir normāla parādība.

Bojājums	Iespējamais iemesls	Novēršana
Mikrovilņu krāsni nav iespējams ieslēgt.	Strāvas padeves vads nav pareizi savienots ar kontaktligzdu.	Atvienot kontaktdakšu no kontaktligzdas un ievietot atpakaļ pēc 10 sekundēm.
	Pārdedzis drošinātājs vai ieslēdzies drošības slēdzis.	Nomainīt drošinātāju vai ieslēgt slēdzi (remonts tikai Amica servisā).
	Problēmas ar kontaktligzdu	Pārbaudīt ligzdu, izmantojot citas elektriskās ierīces.
Mikrovilņu krāsns nesilda.	Durtiņas nav aiztaisītas pareizi.	Rūpīgi aiztaisīt durtiņas.
Stikla rotējošais paliktnis darba laikā izdala skaņu.	Netīrs rotējošais mehānisms un mikrovilņu krāsns pamatne.	Skat. "Mikrovilņu krāsns uzturēšana"

TĪRĪŠANA

Pirms tīrīšanas pārliecināties, ka mikrovilņu krāsns ir atvienota no strāvas padeves tīkla.

a) Pēc lietošanas iztīrīt mikrovilņu krāsns kameru ar viegli mitru drāniņu.

b) Notīrīt aksesuārus ziepju ūdenī.

c) Durtiņu rāmi, blīvi un blakus esošos elementus uzmanīgi tīrīt ar mitru drāniņu. Durtiņu un mikrovilņu krāsns virsmas tīrīšanas laikā izmantot tikai maigus, neabrazīvus ziepes vai tīrīšanas līdzekļus, kas tiek uzklāti ar sūkli vai mīkstu drāniņu.

Stikla durtiņu tīrīšanas laikā neizmantojot abrazīvus tīrīšanas līdzekļus vai asus metāla sūkļus, jo tas var izraisīt skrāpējumu rašanos un stikla bojājumus.

Lai attīrītu iekšējo kameru: bļodā ievietot pusi citrona, pievienot 300 ml ūdens un ieslēgt mikrovilņu režīmu 100% jaudas režīmā uz 10 minūtēm.

Pēc tīrīšanas atvienot mikrovilņu krāsni no strāvas padeves un izslaucīt iekšējo kameru, izmantojot mīkstu un sausu drāniņu.

Garantija

Garantijas pakalpojumi saskaņā ar garantijas karti.
Ražotājs neņemas atbildību par bojājumiem kādi radušies nepareizas ierīces lietošanas rezultātā.

Ražotāja deklarācija

Ražotājs apliecina, ka izstrādājums atbilst zemāk uzskaitītajām prasībām un Eiropas Savienības izvirzītajām direktīvām:

- direktīva par zemsprieguma iekārtām **2006/95/EK**,
- elektromagnētiskās atbilstības direktīva **2004/108/EK**,
- *ekodizaina prasības* **2009/125/EK**

izstrādājums ir marķēts ar  zīmi un atbilstības deklarāciju, kas ir pieejama Eiropas tirgu uzraugošajiem orgāniem.

Tabulas un ieteikumi – cepšana / karstais gaiss

Tips	Trauks	Līmenis	Temperatūra	Laiks (min.)
Riekstu kūka	Cepšanas forma	Rotējošais paliktnis	170/180	30/35
Augļu tarte	Cepšanas forma Ø 28 cm	Rotācijas paliktnis, mazās apaļās restītes	150/160	35/45
Kēkss	Cepšanas forma	Rotējošais paliktnis	170/190	30/45
Apājie mīklas izstrādājumi, piem., Pica ar kartupeļiem	Stikla forma	Rotācijas paliktnis, mazās apaļās restītes	160/180	50/70
Biskvīts	Cepšanas forma Ø 26 cm	Rotācijas paliktnis, mazās apaļās restītes	160/170	40/45
Rulete ar želeju	Stikla forma	1	110	35/45
Kūka ar ķiršiem	Stikla forma	1	170/180	35/45

Ieteikumi attiecībā uz cepšanas traukiem

Visbiežāk izmantotais trauks cepšanai mikroviļņu krāsnīs ir metāla formas. Ja cepšanai paredzēts izmantot mikroviļņus, cepšanai ieteicams izmantot stikla, keramikos vai plastmasas traukus. Traukiem jābūt 250°C temperatūras izturīgiem. Ja tiek izmantoti šādi trauki, tad mīklas izstrādājumi var sanākt mazāk apbrūnāti.

Ieteikumi mīklas izstrādājumu cepšanai

Dažādiem daudzumiem un mīklas veidiem nepieciešamas dažādas cepšanas temperatūras un cepšanas laiks. Vispirms ieteicams izmēģināt mazākas temperatūras iestatījumus un tikai pēc tam, pēc nepieciešamības, izmantot augstākas temperatūras iestatījumus. Zemāka temperatūra nodrošinās vienmērīgu cepšanu. Cepšanas forma vienmēr jānovieto rotējošā paliktna vidū.

Ieteikumi attiecībā uz cepšanu.

Kā pārbaudīt vai mīklas izstrādājums ir izcepies?

Irbulīti iedurt mīklas izstrādājuma augstākajā daļā 10 minūtes pirms cepšanās beigām. Ja mīkla nepielīp pie irbulīša tas nozīmē, ka tā ir gatava.

Ja mīklas izstrādājums ir ļoti tumšs:

Nākošajā reizē jāizvēlas zemāka temperatūra un jāļauj cepties ilgāk.

Kad izcepusies mīkla ir pārāk sausa

Ar irbulīti izdurt nelielus caurumiņus mīklas izstrādājumā pēc cepšanās beigām. Pēc tam uzbērt augļu gabaliņus vai pārliet ar alkoholisko dzērienu. Nākošajā reizē palielināt cepšanas temperatūru par 10° un samazināt cepšanas laiku.

Ja izceptais mīklas izstrādājums pēc apgrīšanas neizkrīt no formas

Ļaut atdzist 5 līdz 10 minūtes pēc cepšanas beigām, lai no formas izkristu vieglāk. Ja izcepto izstrādājumu joprojām nav iespējams izņemt no formas, ar nazi apgrīzt apkārt gar malām. Nākošajā cepšanas reizē formu ieteicams iesmērēt ar lielāku taukvielu daudzumu.

Ieteikumi attiecībā uz enerģijas taupību

Ja tiek cepti vairāki mīklas izstrādājumi vienlaicīgi, tos ieteicams ievietot vienu pēc otra kamēr mikroviļņu krāsns vēl ir karsta. Tas palīdzēs reducēt cepšanas laiku otrajam un turpmākajiem mīklas izstrādājumiem.

Ieteicams izmantot tumšus karstumizturīgos traukus, melni krāsotus vai lakotus, jo tad formas labāk absorbē siltumu.

Ja nepieciešams ilgs cepšanas laiks, mikroviļņu krāsnī iespējams izslēgt 10 minūtes pirms cepšanas laika beigām, lai izmantotu atlikušo siltumu.

Kāda veida karstumizturīgos traukus ieteicams izmantot?**Mikrovilņu funkcija**

Izmantojot mikrovilņu funkciju jāatceras, ka mikrovilņi atlec no metāla virsmām. Stikls, porcelāns, māls, plastmasa un papīrs ir mikrovilņu caurlaidīgi materiāli.

Sī iemesla dēļ metāla katliņi, trauki vai trauki ar metāliskiem elementiem vai dekorējumiem nevar tikt izmantoti mikrovilņu krāsnīs. Stikla un māla trauki ar metāliskiem dekorējumiem vai metālisku saturu (svina stikls) nevar tikt izmantoti mikrovilņu krāsnīs.

Ideāls materiāls izmantošanai mikrovilņu krāsnīs ir stikls, porcelāns, māls vai karstumizturīga plastmasa. Plānu un vieglu stiklu vai porcelānu mikrovilņu krāsnī ieteicams izmantot īslaicīgi. (piem., sildīšana).

Karsts ēdiens nodod siltumu traukiem, kas var kļūt ļoti karsti. Tādēļ ieteicams ievērot īpašu piesardzību un izmantot virtuves cimds!

Kā pārbaudīt izmantošanai plānotos karstumizturīgos traukus?

Izmantošanai plānoto trauku ievietot uz 20 minūtēm, ieslēdzot maksimālo mikrovilņu jaudu. Ja pēc šī laikā trauks ir auksts vai viegli uzkaršis, tas ir piemērots izmantošanai mikrovilņu krāsnī. Ja trauks ir uzkaršis, tas nozīmē, kas tas nav piemērots izmantošanai mikrovilņu krāsnī.

Grila un karstā gaisa funkcija

Grila funkcijas gadījumā karstumizturīgajiem traukiem jābūt noturīgiem vismaz pret 300°C temperatūru.

Plastmasas trauki nav piemēroti izmantošanai ar grila funkciju.

Mikrovilņi + grila funkcija

Mikrovilņu + grila funkcijas gadījumā izmantotajiem traukiem jābūt piemērotiem izmantošanai abu funkciju gadījumā – mikrovilņi un grils.

Alumīnija trauki un folija

Alumīnija traukos un folijā sagatavotos ēdienus iespējams ievietot mikrovilņu krāsnī, ja tiek ievēroti norādījumi zemāk:

• Jāatceras par ražotāja sniegtajiem norādījumiem uz iepakojuma.

• Alumīnija trauki nedrīkst būt augstāki par 3 cm vai atrasties saskarē ar mikrovilņu krāsns sienām (minimālais attālums 3 cm). Jānoņem katra alumīnija aizdare.

• Alumīnija trauks jānovieto uz rotējošā paliktņa. Ja tiek izmantots dzelzs statīvs, trauks jānovieto uz porcelāna šķīvja. Trauku nekāda gadījumā nedrīkst novietot uz dzelzs statīva!

• Gatavošanas laiks ir garāks, ja mikrovilņi iekļūst pārtikā tikai no augšpuses. Ja rodas jebkāda veida šaubas, ieteicams izmantot tikai mikrovilņu krāsnīm piemērotus traukus.

• Alumīnija foliju iespējams izmantot mikrovilņu atsišanai atļaidināšanas procesa laikā. Vieglu pārtiku kā, piem., mājuptnu gaļu un malto gaļu, iespējams aizsargāt pret pārmērīgu uzkaršanu, pārklājot trauka malas.

• Svarīgi: alumīnija folija nedrīkst saskarties ar mikrovilņu krāsns sienām, jo tas var izraisīt īssavienojumu.

Vāki

Ieteicams izmantot stikla vai plastmasas vākus vai foliju, jo:

1. Tas aiztur pārmērīgu tvaiku izdalīšanos (īpaši ilga gatavošanas procesa laikā);
2. Gatavošanas laiks ir īsāks;
3. Pārtika neizzūst;
4. Tiek saglabāts ēdiena aromāts.

Vākam jābūt ar atvērumiem, lai netiktu uzkrāts spiediens. Plastmasas maisiņiem arī jābūt atvērtiem. Zīdaiņiem paredzētās pudelītes un ēdienu burciņas, kā arī līdzīgus trauciņus iespējams uzsildīt bez vāciņa / uzgaļiem, jo pretējā gadījumā tās var eksplodēt.

IERĪCES MONTĀŽA IEBŪVĒJAMĀS VIRTUVES MĒBELĒS

- 1) Ierīce ir paredzēta izmantošanai mājāsaimniecībā.
- 2) Šī ierīce ir paredzēta tikai iebūvēšanai virtuves mēbelēs. Nav paredzēta darbam kā brīvi stāvoša mēbele uz virtuves darba virsmas vai skapīti.
- 3) Iebūvējamās virtuves mēbeles nedrīkst būt aprīkotas ar aizmugurējo sienīņu. Ierīces aizmugurē jāatrodas atvērtam kanālam gaisa cirkulācijai
- 4) Cokola / montāžas plaukta aizmugurējai malai jābūt uzstādītai vismaz 100 mm attālumā no sienas, telpas (aiz ierīces jāatrodas atstarpei)
- 5) Montāžas skapītim priekšpusē jābūt aprīkotam ar ventilācijas atverēm min 250cm²lielumā.

Piezīmes:

- Ventilācijas atveres un gaisa caurplūdes kanāli nedrīkst būt aizsegti.
- Ierīces pareizs darbs tiek garantēts pareizas montāžas gadījumā iebūvējamās mēbelēs.
- Iebūvējamām mēbelēm jābūt izgatavotām no materiāliem, kas ir noturīgi pret augstām temperatūrām (līdz 90°C).
- Ierīce ir aprīkota ar kontaktdakšu un var tikt pieslēgta tikai pareizi instalētai kontaktlīdždai ar zemējumu. Kontaktdakšai pēc pareizas ierīces uzstādīšanas jābūt brīvi pieejamai.
- Tikla spriegumam jābūt saderīgam ar norādēm uz tehnisko datu plāksnītes.
- Nedrīkst izmantot adapterus, sadalītājus un pagarinātājus. Pārslodze var izraisīt ugunsgrēku.

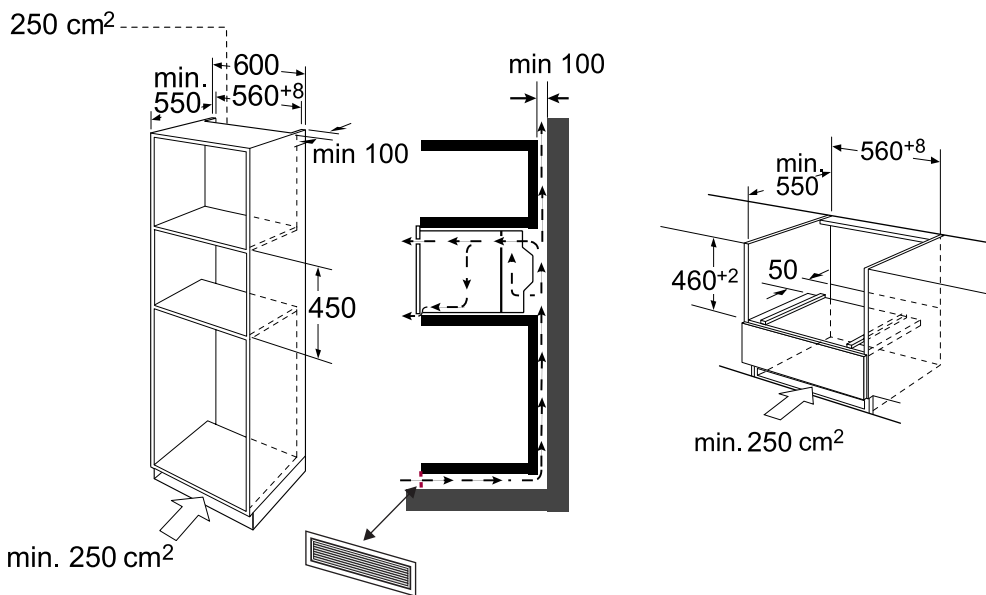

IERĪCES MONTĀŽA IEBŪVĒJAMĀS VIRTUVES MĒBELĒS

Uzmanīgi ievietot ierīci iebūvējamo mēbeļu iedobumā, pārlicinoties, ka tā atrodas vidū no mēbeles sānu malām.

Atvērt ierīces durvīgas un piestiprināt ar ierīces komplektācijai pievienotajām skrūvēm.

Pievērst uzmanību, lai strāvas padeves vadu nesaspiežtu iebūvējamo mēbeļu elementi.

LV

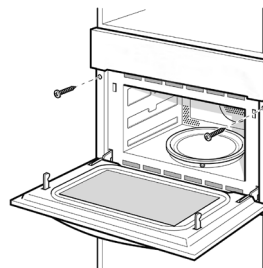
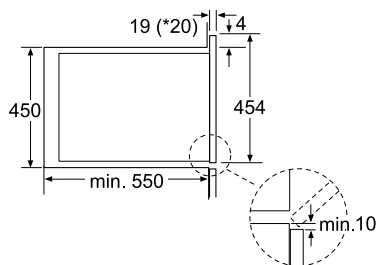
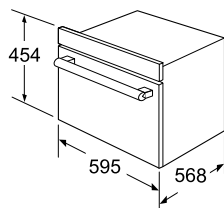



Амика Вронки С.А
Ул. Мицкевича, 52
64-510 Вронки, Польша
Тел. 67 25 46 100
Факс 67 25 40 320

Ю-МWS-0073/2
(06.2015)