

Amica

PBP2VQ203FTN / VH 3021

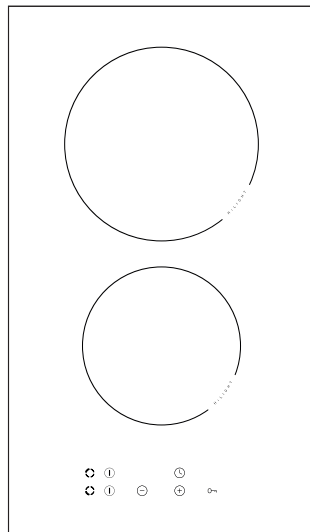

(HR) UPUTE ZA UPORABU.....	2
(SL) NAVODILO ZA UPORABO.....	23

ŠTOVANI KLIJENTI,

*Ploča je spoj izuzetno jednostavne uporabe i savršene učinkovitosti.
Nakon čitanja uputa uporaba ploče je jednostavna.*

Ploča koja izlazi iz tvornice je prije pakiranja rigorozno provjerena s točke gledišta sigurnosti i funkcionalnosti na kontrolnim mjestima.

*Molimo Vas da prije pokretanja uređaja pažljivo pročitate upute za uporabu.
Pridržavanje pravila iz uputa štiti Vas od nepravilne eksploatacije.*

*Upute sačuvati i čuvati na mjestu koje je uvijek pri ruci.
Pažljivo pročitati upute za uporabu da bismo izbjegli nezgode.*

Pozor!

Uređaj koristiti tek nakon čitanja / razumijevanja ovih uputa za uporabu.

*Aparat je konstruiran isključivo kao uređaj za kuhanje.
Bilo kakva druga uporaba (np. grijanje prostorija)
nije u skladu s njegovom namjenom i može biti opasna.*

Proizvođač pridržava pravo na promjene koje ne utječu na rad uređaja.

Izjava proizvođača

Proizvođač nižim izjavljuje da ovaj proizvod ispunjava osnovne uvjete niže navedenih europskih uredbi:

- *niskonaponske uredbe 2014/35/UE,*
- *uredbe elektromagnetske kompatibilnosti 2014/30/UE,*
- *uredbe ekodizajna 2009/125/UE,*

i sukladno tome je označen proizvod  te je izdana izjava o sukladnosti koja je dostupna organima za nadzor tržišta.

SADRŽAJ

Osnovne informacije.....	2
Informacije o sigurnosti.....	4
Opis proizvoda.....	8
Instalacija.....	9
Uporaba.....	13
Čišćenje i održavanje.....	19
Postupak u hitnim slučajevima.....	21
Tehnički podaci.....	22

INFORMACIJE O SIGURNOSTI

Pozor. Uređaj i njegovi dostupni dijelovi se griju tijekom uporabe. Posebno pazite da ne dirate zagrijane elemente. Djeca ispod 8 godina se ne smiju zadržavati u blizini uređaja, ako nisu pod stalnim nadzorom.

Ovaj uređaj mogu koristiti djeca od 8 godina pa na više i osobe smanjenih tjelesnih, osjetilnih i mentalnih mogućnosti ili osobe koje ne raspolažu znanjem ili iskustvom, ako su pod nadzorom odrasle osobe koja je odgovorna za njihovu sigurnost. Paziti da se djeca ne igraju s uređajem. Djeca bez nadzora ne bi trebala čistiti i koristiti uređaj.

Pozor. Kuhanje bez nadzora količine masnoće i ulja na kuhinjskoj ploči može biti opasno i dovesti do požara.

NIKAD ne pokušavati gasiti požar vodom. Isključiti uređaj i prekriti plamen, na primjer poklopcem ili nezapaljivom tkaninom.

Pozor. Opasnost od požara: ne držati predmete na površini za kuhanje.

INFORMACIJE O SIGURNOSTI

Pozor. Ako je pukla površina ploče, isključiti iz električne mreže da ne bi došlo do strujnog udara.

Uređajem ne upravljati pomoću vanjskog sata ili neovisnog sustava za daljinsko upravljanje.

Ploču ne čistiti opremom za parno čišćenje.

- Prije prvog pokretanja keramičke ploče pročitati upute za uporabu. Na taj način jamčimo svoju sigurnost i izbjegavamo oštećenja ploče.
- Ako je keramička ploča korištena u blizini radija, televizora ili drugog uređaja koji emitira zračenje, provjeriti da li upravljački panel ploče radi pravilno.
- Zabranjena je montaža ploče u blizini uređaja za hlađenje.
- Namještaj u koji je ugrađena ploča mora biti otporan na temperaturu oko 100°C. Tiče se to furnira, rubova, površina izrađenih od sintetičkih materijala, ljepila i lakova.
- Ploču koristiti tek nakon ugradnje. Na taj način izbjegavamo dodirivanje dijelova koji su pod naponom.
- Popravke električnih uređaja obavljaju isključivo stručnjaci. Nestručni popravci stvaraju ozbiljnu opasnost za korisnika.
- Uređaj je isključen iz električne mreže samo ako je isključen osigurač ili je utikač izvučen iz utičnice.
- Utikač priključnog kabela treba biti dostupan nakon instalacije ploče.
- Paziti da se djeca ne igraju s uređajem. Djeca mogu skinuti posude ili lonce z vrućim jelom te se opeći.
- Grijaća polja se nakon uključivanja brzo zagrijavaju. Zato ploču uključujemo tek nakon postavljanja posude za kuhanje. Na taj način izbjegavamo nepotrebnu potrošnju energije.

INFORMACIJE O SIGURNOSTI

- Pokazatelj preostale topline je ugrađen u elektronički sustav i pokazuje da li je ploča uključena te da li je još uvijek vruća.
- U slučaju prekida napona u mreži poništene su sve postavke i pokazatelji. Nakon ponovnog uključivanja napona budite oprezni, jer pokazatelj više ne pokazuje ploče koje su bile vruće prije nestanka napona.
- Ako se utičnica nalazi u blizini grijaćeg polja, paziti da kuhinjski kablovi ne dodiruju vruće zone.
- Kod uporabe ulja i masnoća ne ostavljati ploču bez nadzora, jer postoji opasnost od požara.
- Ne koristiti posude od sintetičkih materijala ili od aluminijske folije. Topo se na visokim temperaturama i mogu oštetiti keramičku ploču.
- Šećer, limunska kiselina, sol itd. u tekućem ili krutom stanju te sintetički materijali ne bi trebali biti na grijaćim poljima.
- Ako se šećer ili sintetički materijal zbog nepažnje nađe na vrućem grijaćem polju ni u kojem slučaju ne isključivati ploču, šećer i plastiku ukloniti oštrom strugalicom. Štititi ruke od opekline i ranjavanja.
- Prilikom uporabe keramičke ploče koristiti isključivo posude i lonce s ravnim dnom, bez oštrih rubova i šiljaka, jer u protivnom mogu trajno izgresti ploču.
- Grijaća površina keramičke ploče je otporna na termički šok. Nije osjetljiva na hladnoću ni na toplinu.
- Ne ispuštati predmete na ploču. Koncentrirani udarci, npr. pad bočice sa začinima, uzrokuju pucanje i lomljenje keramičke ploče.
- U slučaju oštećenja, kipuća jela se mogu izliti na dijelove keramičke ploče koji su pod naponom.
- Ako je pukla površina ploče, isključiti iz električne mreže da ne bi došlo do strujnog udara.
- Ako je uređaj opremljen halogenim grijaćim poljima, gledanje može biti štetno za oči.
- Pridržavati se uputa o održavanju i čišćenju keramičke ploče. Kvarovi prouzrokovani nepravilnom uporabom ploče nisu obuhvaćeni jamstvom.
- Rad uređaja za kuhanje i pečenje uzrokuje nastajanje topline i vlage u prostoriji u kojoj je montiran. Provjeriti da li je kuhinjska prostorija dobro provjetrena; prirodni otvori za ventilaciju trebaju biti otvoreni, ili montirani uređaji za mehaničku ventilaciju (odvodni ventilator s mehaničkim odvodom).
- Dugotrajna intenzivna uporaba uređaja zahtjeva dodatno provjetranje, na primjer otvaranje prozora ili učinkovitiju ventilaciju, npr. povećana produktivnost mehaničke ventilacije, ako je primijenjena.

Pozor! Ako je stalno pričvršćeni kabel za napajanje oštećen, za izbjegavanje opasnosti, predajemo ga proizvođaču, specijaliziranom servisu ili kvalificiranoj osobi.

KAKO ŠTEDJETI ENERGIJU



Osoba koja troši energiju na odgovoran način štiti ne samo kućni proračun, ali i svjesno brine za okoliš. Zato pomozimo, štedimo električnu energiju! To činimo na sljedeći način:

- Uporaba pravilnih posuda za kuhanje. Posude s ravnim i debelim dnom omogućavaju štednju do 1/3 električne energije. Pamti o poklopcu, bez njega potrošnja električne energije raste četverostruko!
- Usklađivanje posuda za kuhanje s površinom grijaćeg polja. Posuda za kuhanje nikad ne bi trebala biti manja od grijaćeg polja.
- Briga za čistoću grijaćih polja i dna posuda. Zaprljanja ograničavaju predavanje topline – tvrdokorne nečistoće često uklanjamo samo sredstvima koja ozbiljno narušavaju okoliš.
- Izbjegavati nepotrebno „zavirivanje u posude“.
- Ploču ne ugrađivati u neposrednoj blizini hladnjaka/zamrzivača. Zbog tih uređaja potrošnja električne energije nepotrebno raste.

UKLANJANJE PAKIRANJA



Uređaj je za vrijeme transporta zaštićen od oštećenja. Nakon vađenja uređaja iz pakiranja molimo Vas da elemente ambalaže uklonite na način koji ne ugrožava okoliš.

Svi materijali korišteni za pakiranje nisu štetni za okoliš, 100% materijala je prikladno za recikliranje, stoga su označeni odgovarajućim simbolom.

Pozor! Elemente pakiranja (polietilenske vrećice, komadići stiropora itd.) prilikom uklanjanja ambalaže držati daleko od djece.

ZBRINJAVANJE POTROŠENIH UREĐAJA

Ovaj uređaj je označen u skladu s europskom uredbom 2012/19/EU i poljskim zakonom o potrošenom električnom i elektroničkom otpadu. Ujedno je označen simbolom prekriznog spremnika za otpatke.



Oznaka na proizvodu pokazuje da ovaj proizvod nakon njegovog životnog vijeka ne može biti tretiran kao obični kućanski otpad.

Korisnik ima obvezu ovaj proizvod predati na odgovarajuće sabirno mjesto za recikliranje potrošene električne i elektroničke opreme. Ustanove za prikupljanje ovakvog otpada, uključujući lokalne sabirne točke, kupovna mjesta, općinske jedinice, stvaraju odgovarajući sustav koji omogućava zbrinjavanje ovakve opreme.

Pravilno odlaganje potrošene električne i elektroničke opreme sprečava potencijalne negativne posljedice za okoliš i ljudsko zdravlje, koje inače mogu biti uzrokovane neodgovarajućim odlaganjem i preradom ovog proizvoda.

OPIS PROIZVODA

Opis ploče

Stražnje polje
Ø 180

Prednje polje
Ø 145

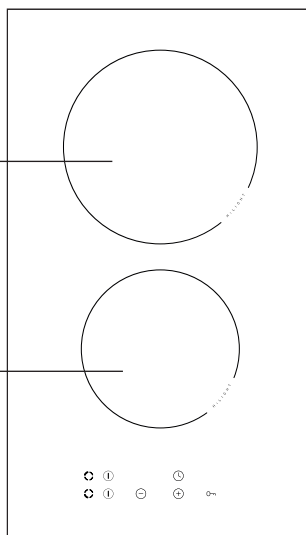

Upravljačka ploča

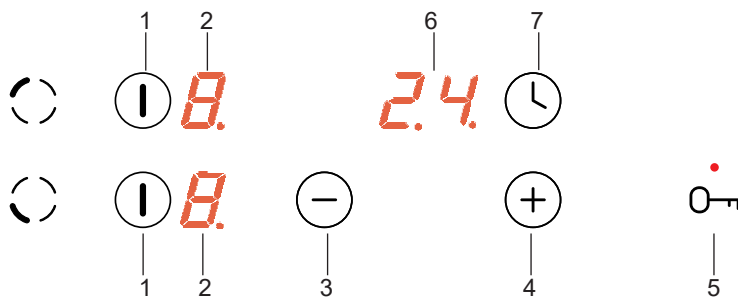

1. Glavni senzor
2. Pokazatelji grijaćih polja
3. Senzor minus
4. Senzor plus

5. Senzor ključ s pokazateljem blokade
6. Pokazatelj sata
7. Senzor sata

INSTALACIJA

► Pripremanje pulta kuhinjskog elementa za ugradnju uređaja

- Debljina pulta kuhinjskog elementa trebala bi iznositi od 28 do 40 mm, dubina min 600 mm. Pult mora biti ravan i dobro niveliran. Zabrtviti i zaštititi pult kuhinjskog elementa sa strane zida od zalijevanja i vlage.
- Razmak od ruba otvora do ruba pulta kuhinjskog elementa sprijeda treba iznositi min 60 mm, a straga min 50 mm.
- Udaljenost između ruba otvora i bočne stijenke kuhinjskog elementa trebala bi iznositi minimalno 55 mm.
- Aparatu najbliže susjedne stijenke, odnosno kuhinjski elementi moraju biti otporni na temperaturu od najmanje 100 °C. Ako taj uvjet nije ispunjen, površina namještaja se može deformirati, a površinski sloj odlijepiti.
- Rubovi otvora trebali bi biti zaštićeni materijalom otpornim na upijanje vlage.
- Otvor u kuhinjskom elementu izrezati u skladu s dimenzijama navedenim na crt.
- Ispod ploče ostaviti najmanje 25 mm slobodnog prostora za odgovarajuću cirkulaciju zraka i zaštitu od pregrijavanja površine oko ploče, crt. 2.

1

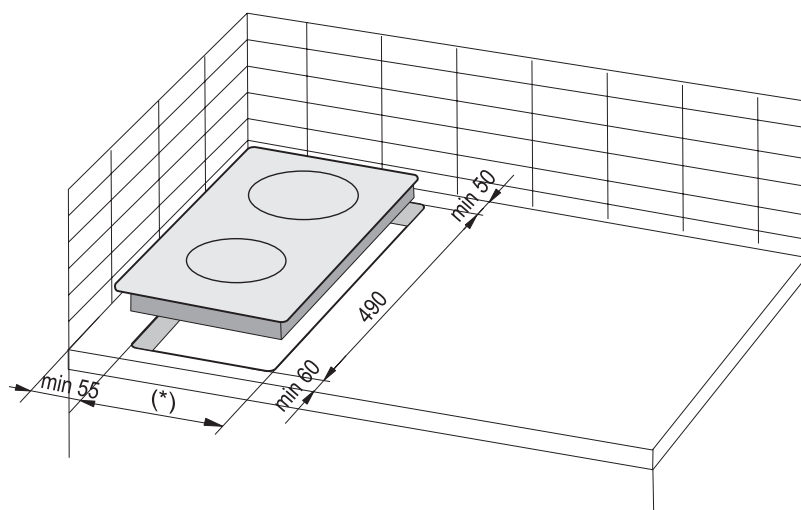

(*) 285 mm

INSTALACIJA

Pozor. Tijekom instalacije ploče u pult kuhinjskog elementa pregradnu policu montirati kao na crtežu pored. Ako je ploča instalirana iznad ugradbene pećnice montaža pregradne police nije neopходna.

Ako je ploča montirana u pult kuhinjskog ormarića iznad ladice donju stranu kuhinjske ploče prekriti drvenom pregradom ili zaštitnom oblogom od keramičkih pločica.

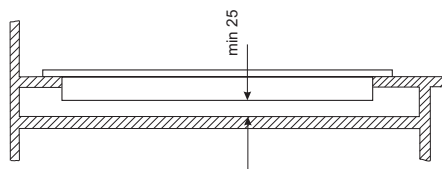

Ugradnja u kuhinjski ormarić.

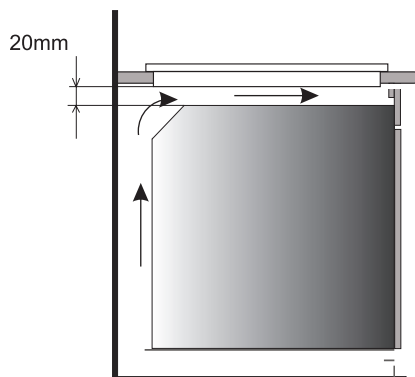

Ugradnja u pult kuhinjskog ormarića iznad pećnice.



Zabranjeno je pričvršćivanje ploče iznad pećnice koja nema ventilaciju.



Priključni kabel postaviti tako da ne dodiruje donji dio

INSTALACIJA

Instalacija ploče - pričvršni element

- Kod pulta debljine 48 mm za pričvršćivanje ploče iskoristiti 4 pričvršna elementa "A". Način montaže je prikazan na crt. 2 i 3. Kod pulta debljine 28 mm osim pričvršnih elemenata "A" dodatno upotrijebiti 4 drvene kocke dimenzija 15x15x50 mm. Način montaže je prikazan na crt. 4 i 5.
- Provjeriti da li brtva dobro leži na ploči.
- Lagano zavrnuti pričvršne elemente ispod ploče.
- Očistiti pult, umetnuti ploču u otvor i pritisnuti na pult.
- Pričvršne elemente podesiti okomito u odnosu na rubove ploče i do kraja zavrnuti.

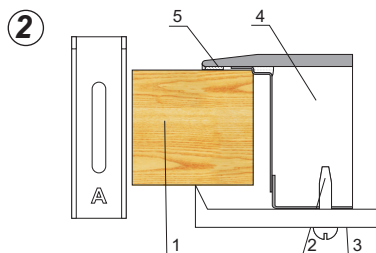

- 1 – pult kuhinjskog elementa
2 – vijak
3 – pričvršni element
4 - grijača ploča
5 – brtvilo ploče

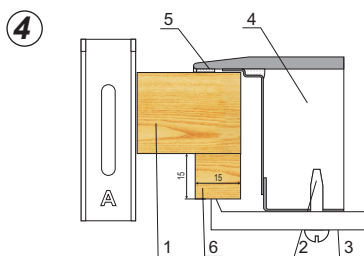
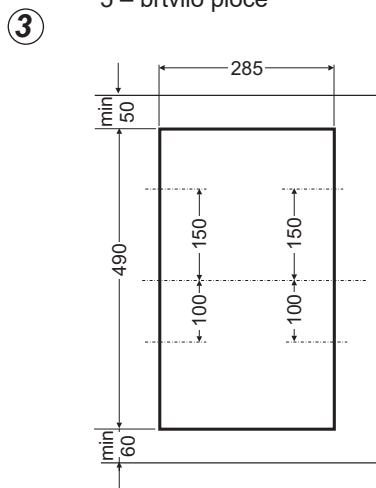

- 1 – pult kuhinjskog elementa
2 – vijak
3 – pričvršni element
4 - grijača ploča
5 – brtvilo ploče
6 – drvena kocka

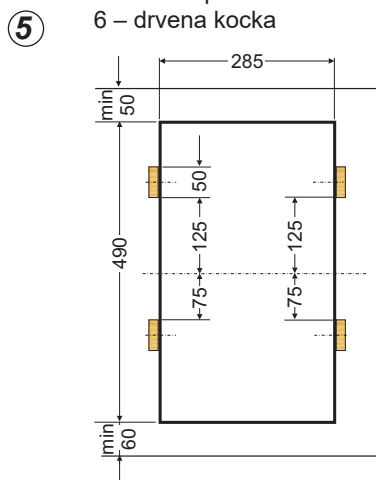

INSTALACIJA

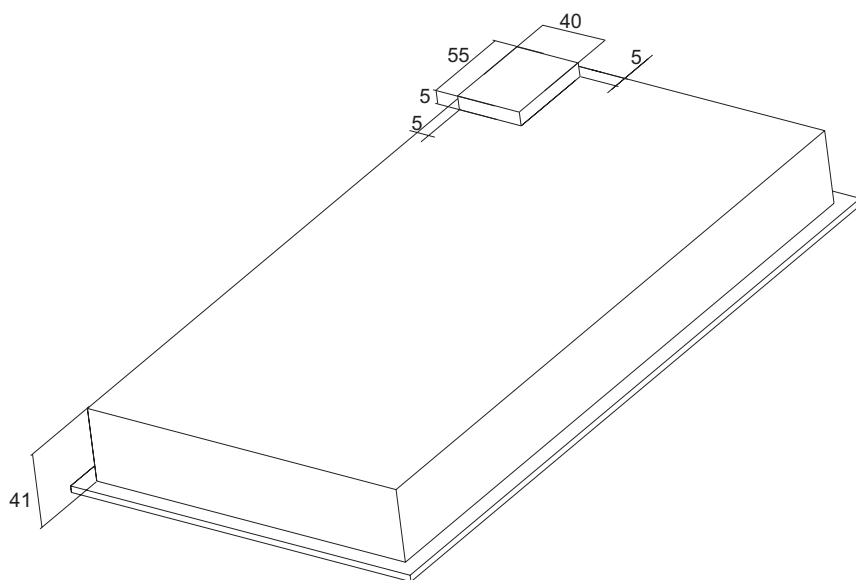

- Ploča ima fiksirani kabel sa zaštitnim kontaktom i može biti priključena isključivo na utičnicu 230 V ~ 50 Hz sa zaštitnim kontaktom. Električni krug koji napaja utičnicu trebao bi biti zaštićen osiguračem 16 A.

UPORABA

Prije prvog uključivanja ploče

- prvo temeljito očistiti keramičku ploču. Keramičku ploču tretirati kao staklenu površinu.
- prilikom prve uporabe može se osjetiti miris, zato u prostoriji uključiti ventilaciju ili otvoriti prozor.
- koristiti uređaj pridržavajući se sigurnosnih uputa.

Keramička grijaća ploča je opremljena sensorima koje aktiviramo prstom, dodirujući označene površine.

Svako podešavanje senzora potvrđeno je zvučnim signalom.

Paziti da se tijekom uključivanja i isključivanja i prilikom postavljanja snage grijanja uvijek pritisne samo jedan senzor. U slučaju istovremenog pritiskanja većeg broja senzora (osim sata i ključa), sustav ignorira unesene upravljačke signale, a u slučaju dugotrajnog pritiskanja oglasava signal kvara.

Odgovarajuće posude za kuhanje

Postoje posude koje su specijalno testirane za kuhanje i pečenje na štednjaku s keramičkom pločom. Pridržavati se uputa proizvođača posuda.

Posude za kuhanje s aluminijskim ili bakrenim dnom mogu ostavljati srebrnkaste tragove koje je jako teško ukloniti. Posebno paziti na emajlirane posude koje nakon slučajnog kipljenja jela mogu prouzrokovati trajna oštećenja. Za optimalnu potrošnju energije, optimalna vremena kuhanja, te za izbjegavanje zagorijevanja kipućih jela pridržavati se sljedećih uputa.

Dno posude:

Posude za kuhanje / pečenje trebale bi imati stabilno, ravno dno, jer dno s oštrim rubovima, špicevima i zapečenim ostacima hrane mogu izgrebati keramičku ploču te oštetiti njezinu površinu!

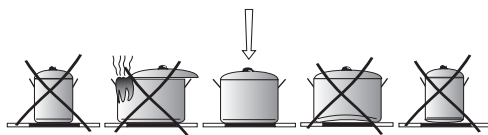

Dimenzije posude:

Promjer dna posuda i lonaca trebao bi što bolje odgovarati promjeru grijaćeg elementa ploče.

Poklopac posude:

Poklopac posude zaustavlja oslobađanje topline i na taj način smanjuje potrošnju električne energije.

UPORABA

► Upravljačka ploča

Nakon priključivanja ploče u električnu mrežu trebao bi se oglasiti kratki zvučni signal, nakon kojeg slijedi blokada senzora. Trebamo je deaktivirati pridržavanjem senzora  kroz 3 sekunde.



Pozor!

Ne ostavljati nikakve predmete na površini senzora (može se aktivirati signal kvara), površine senzora moraju biti čiste.

Uključivanje grijaće ploče i grijaćeg polja

Pozor!



Pokretanjem ploče ujedno pokrećemo i grijaće polje.

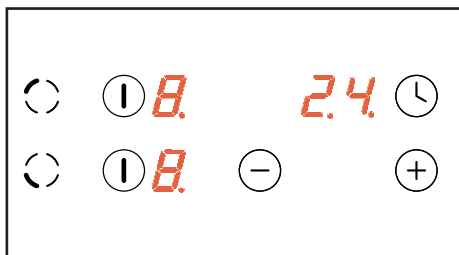

Dodirivanjem senzora  uključujemo ploču i izabrano grijaće polje. Na pokazatelju aktivnog polja kroz 10 sekundi je prikazana „0”. Sad možemo podesiti potrebni stupanj snage grijanja pomoću senzora  i senzora  (vidi **Podešavanje stupnja snage grijanja**)



Ako u vremenu od 10 sekundi nije postavljen nijedan senzor, grijaća ploča se isključuje. Ako je aktivna blokada za djecu, ne možemo uključiti grijaću ploču (vidi Odblokiranje grijaće ploče)

Postavljanje stupnja snage grijanja

Dok je prikazana „0” podesiti stupanj snage grijanja pomoću senzora  i senzora .

Kad su aktivna oba polja i potrebna je promjena snage grijanja polja koje je podešeno kao prvo. Kratko dodirnuti senzor , a nakon toga koristiti senzore  ili  za promjenu postavki.

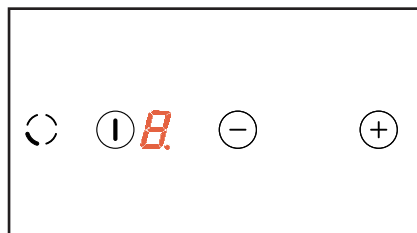

UPORABA

Sad možemo u svakom trenutku promijeniti postavke stupnja snage grijanja na način koji je opisan u poglavlju „Podešavanje stupnja snage grijanja“.

Isključivanje cijele grijaće ploče

Grijaća ploča radi kad je uključeno najmanje jedno grijaće polje. Pridržavajući senzor **I** prvo isključujemo polje koje mu je pripisano, a nakon toga cijelu grijaću ploču.

Na pokazatelju grijaćeg polja svijetli slovo “H” - simbol preostale topline.

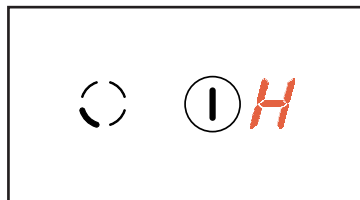

Isključivanje jednog grijaćeg polja

Jedno grijaće polje isključiti na sljedeći način:

- pritisnuti senzor **I** možemo isključiti izabrano polje
- istovremeno pritisnuti senzor **+** i senzor **-** ili
- senzorom **-** smanjiti vrijednost do „0“.

Kod rada dva polja:

- senzorom **I** možemo isključiti izabrano polje
- kratkim pritiskanjem senzora **I**, aktivirati mogućnost promjene snage nakon čega:
- istovremeno pritisnuti senzor **+** i senzor **-** ili
- senzorom **-** smanjiti vrijednost do „0“.

Na pokazatelju se pojavljuje slovo “H” – simbol preostale topline.

UPORABA

Funkcija blokade

Funkciju blokade uključiti senzorom ključ , služi za zaštitu uključenog grijaćeg polja od slučajne promjene postavki ili isključenja od strane djece, kućnih životinja itd.

Kad je grijaća ploča blokirana, u trenutku kad su sva grijaća polja isključena, grijaća ploča je zaštićena od slučajnog pokretanja, a njezino uključivanje je moguće tek nakon skidanja blokade.



Nakon prekida napona u mreži blokada je automatski isključena.

Blokada grijaće ploče

Za blokadu grijaće ploče pritisnuti senzor ključ  dok ne počne svijetliti pokazatelj blokade

- Kad pritisnemo senzor oglašava se kratki zvučni signal.

Odblokiranje grijaće ploče

Za skidanje blokade grijaće ploče pritisnuti senzor ključ  dok se ne ugasi pokazatelj blokade. Na kraju pritiskanja senzora oglašava se kratki zvučni signal.

Ujedno se aktivira blokada ploče, koja se automatski pokreće odmah nakon priključivanja uređaja u električnu mrežu. Deaktivira se pridržavanjem senzora  kroz 3 sekunde.

Sustav automatskog smanjivanja snage grijanja

Svako grijaće polje je opremljeno sustavom automatskog smanjivanja snage grijanja. Ako je sustav aktiviran, dano grijaće polje radi punom snagom u vremenu koje ovisi od izabranog stupnja snage grijanja, te nakon tog vremena prelazi na taj stupanj snage grijanja.

Aktiviranje sustava automatskog smanjivanja snage grijanja priprema se pokretanjem izbora stupnja snage grijanja pomoću senzora (-)(3). Na pokazatelju grijaćeg polja je prikazan (2) stupanj snage grijanja "9" izmjenično sa slovom "A" kroz oko 10 sekundi.

Ako u vremenu 10 sekundi počnemo postavljanje stupnja snage grijanja pomoću senzora (-)(3), sustav automatskog smanjivanja snage grijanja se aktivira, a slovo „A” se naizmjenično pali s izabranim stupnjem snage grijanja grijaćeg polja kroz cijelo vrijeme njegove aktivnosti.

Sad možemo u svakom trenutku promijeniti postavke stupnja snage grijanja na način koji je opisan u poglavlju „**Postavljanje stupnja snage grijanja**”.

UPORABA

Pokazatelj preostale topline



Ako počnemo postavljati stupanj snage grijanja tek nakon 10 sekundi, sustav automatskog smanjivanja snage grijanja nije aktivan.



Ako ne želimo aktivirati sustav automatskog smanjivanja snage grijanja, najbolje je početi izbor stupnja snage grijanja od senzora



Stupanj snage grijanja kuhanja	Vrijeme brzog kuhanja (min)
1	1'11"
2	2'44"
3	4'47"
4	5'28"
5	6'29"
6	1'11"
7	2'44"
8	2'44"
9	-

U trenutku isključivanja vrućeg grijaćeg polja prikazano je slovo „H” kao signal: „grijaće polje je vruće!”.



U tom vremenu ne dodirivati grijaće polje s obzirom na mogućnost opekline, niti stavljati na polje predmete osjetljive na toplinu!



Kad se taj pokazatelj ugasi možemo dodirnuti grijaće polje, ali budimo svjesni da je još uvijek toplije od temperature okoliša.



U slučaju isključivanja iz struje pokazatelj preostale topline „H” nije vidljiv. Bez obzira na to grijaća polja još uvijek mogu biti vruća!

UPORABA

Ograničavanje vremena rada

Za bolju pouzdanost rada grijaća ploča ima opciju ograničavanja vremena rada za svako grijaće polje. Maksimalno vrijeme rada određuje se u odnosu na zadnji izabrani stupanj snage grijanja.

Ako duže vrijeme ne mijenjamo stupanj snage grijanja (vidi tabelu), tada je pripadajuće grijaće polje automatski isključeno i aktivira se pokazatelj preostale topline. Ipak možemo u svakom trenutku uključiti i koristiti pojedina grijaća polja u skladu s uputama za uporabu.

Stupanj snage grijanja	Maksimalno radno vrijeme u satima
1	10
2	5
3	5
4	4
5	3
6	2
7	2
8	2
9	1

Funkcija sata

Ako je grijaća ploča opremljena upravljačkim satom (Timer), uz njegovu pomoć možemo postaviti vrijeme rada bilo kojeg grijaćeg polja.

Grijaće polje za koje želimo podesiti sat mora imati vrijednost veću od 0. Ako je taj uvjet ispunjen:

- pritisnuti senzor sata,

- podešavamo vrijeme od 0 do 99 pomoću senzora \oplus , \ominus

Nakon pritiskanja senzora \oplus ili \ominus sata na zaslonu podešavanog grijaćeg polja svijetli slovo „t”.

Kad su pokrenuta oba grijaća polja:

- kratko pritisnuti senzor I polja na kojim podešavamo timer. Nakon toga postupati kako je pokazano više.

Dok sat radi na zaslonu se izmjenično pojavljuju brojka razine snage grijanja i slovo „t”.

Nakon isteka postavljenog vremena grijaće polje se automatski isključuje, što signalizira zvučni signal.

Funkciju sata poništiti istovremenim pritiskanjem senzora \oplus i \ominus .

ČIŠĆENJE I ODRŽAVANJE

Briga korisnika za svakodnevnu čistoću i odgovarajuće održavanje imaju značajan utjecaj na produžavanje razdoblja pouzdanog rada.



Prilikom čišćenja staklokeramičke ploče obvezuju ista pravila kao i kod staklenih površina. Ni u kojem slučaju ne koristiti abrazivna ili agresivna sredstva za čišćenje, niti pijesak za ribanje ili spužve s hrapavom površinom. Ploču ne čistiti opremom za parno čišćenje.

Čišćenje nakon svake uporabe

- Blaže nečistoće koje se nisu zapekle obrisati vlažnom krpom bez sredstva za čišćenje. Upotreba sredstva za čišćenje posuđa može uzrokovati nastajanje plavkastih mrlja. Takve tvrdokorne mrlje ne možemo uvijek ukloniti tijekom prvog čišćenja, čak i ako koristimo specijalna sredstva za čišćenje.
- Tvrdokornu, zapečenu nečistoću uklanjamo oštrom strugalicom. Nakon toga grijaću površinu prebrisati vlažnom krpom.

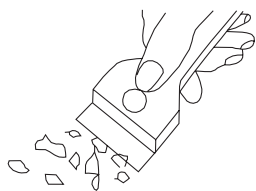

Strugalica za čišćenje ploče

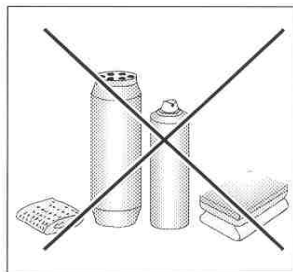

Uklanjanje mrlja

- Svijetle mrlje biserne boje (ostaci aluminijske) uklanjati s grijaće ploče pomoću specijalnog sredstva za čišćenje. Ostatke kamenca (koje stvara kipuća voda) možemo ukloniti octom ili specijalnim sredstvom za čišćenje.
- Prilikom uklanjanja šećera, jela koja sadržavaju šećer, sintetičkih materijala i aluminijske folije zabranjeno je isključivanje danog grijaćeg polja! Odmah ostrugati ostatke (dok su vrući) oštrom strugalicom s vrućeg grijaćeg polja. Nakon uklanjanja zaprljanija možemo isključiti ploču, a kad se ohladi dodatno očistiti specijalnim sredstvom za čišćenje.

Specijalna sredstva za čišćenje možemo kupiti u trgovačkim centrima, specijalnim elektrotehničkim prodavaonicama, drogerijama, prehrambenim trgovinama i salonima s kuhinjskim namještajem. Oštre strugalice nabaviti u trgovinama s alatom ili s građevinskom opremom, ali i u prodavaonicama s opremom za bojanje.

ČIŠĆENJE I ODRŽAVANJE

Nikad ne nanositi sredstvo za čišćenje na vruću ploču. Najbolje je ostaviti sredstva za čišćenje da se lagano osuše i tek nakon toga ih obrisati mokrom krpom. Potencijalne ostatke sredstva za čišćenje obrisati vlažnom krpom prije ponovnog zagrijavanja. U suprotnom mogu nagrizati površine.

U slučaju nepravilnog postupanja sa staklokeramičkom pločom ne preuzimamo odgovornost u okviru jamstva!

Periodični pregledi

Osim redovitog održavanja čistoće ploče:

- obavljati periodične kontrole funkcioniranja upravljačkih elemenata i radnih komponenata ploče. Nakon isteka jamstva, najmanje jednom svake dvije godine naručiti u servisnoj točki tehnički pregled ploče,
- ukloniti potvrđene eksploatacijske mane,
- vršiti periodično održavanje radnih komponenata ploče.

Pozor!

Ako zbog bilo kojeg razloga nije moguće upravljanje upaljenom pločom, isključiti glavni prekidač ili izvaditi odgovarajući osigurač i obratiti se servisu.

Pozor!

U slučaju pojave pukotina ili lomova na staklokeramičkoj površini odmah isključiti ploču i isključiti iz električne mreže. Isključiti osigurač ili izvući utikač iz utičnice. Nakon toga se obratiti servisu.

Pozor!

Sve popravke i regulacije obavljaju odgovarajuće servisne točke ili instalater koji posjeduje potrebna ovlaštenja.

POSTUPAK U HITNIM SLUČAJEVIMA

U svakoj hitnoj situaciji:

- isključiti radne elemente ploče
- isključiti iz električne mreže
- prijaviti za popravak
- neke sitne kvarove korisnik može samostalno ukloniti pomoću napomena koje su navedene u nižoj tablici. Prije nego što se obratite centru za korisnike ili servisu provjerite sljedeće točke u tablici.

PROBLEM	UZROK	POSTUPAK
1.Uređaj ne radi	- prekid napajanja strujom	-provjeriti osigurač u kućnoj instalaciji, pregoreni promijeniti
2.Uređaj ne odgovara na unesene postavke	- upravljačka ploča nije uključena	- uključiti
	- prekratko pritiskanje tipke (kraće od sekunde)	- tipke pritiskati nešto duže
	- istovremeno pritiskanje više tipki	- uvijek pritiskati samo jednu tipku (osim kod isključivanja grijaćeg polja)
3.Uređaj ne reagira i ispušta dugi zvučni signal	- uključena je zaštita za djecu (blokada)	- isključiti zaštitu za djecu (blokadu)
4.Uređaj ne reagira i ispušta dugi zvučni signal	- nepravilno korištenje (pritisnuti neodgovarajući senzori ili prebrzo pritiskanje)	- ponovno uključiti ploču
	- senzor(i) zakriven(i) ili prijav(i)	- otkriti ili očistiti senzore
5.Isključuje se cijeli uređaj	- nakon uključivanja nikakve postavke nisu unesene duže od 10 s.	- ponovo uključiti upravljačku ploču i odmah unijeti podatke
	- senzor(i) zakriven(i) ili prijav(i)	- otkriti ili očistiti senzore
6.Jedno grijaće polje se isključuje	- ograničenje radnog vremena	- ponovo uključiti grijaće polje
	- senzor(i) zakriven(i) ili prijav(i)	- otkriti ili očistiti senzore
7 Ne pali se pokazatelj preostale topline, a grijaća polja su još uvijek vruća.	- prekid napajanja strujom, uređaj je isključen iz mreže.	- pokazatelj preostale topline se ponovno aktivira tek nakon najbližeg uključivanja i isključivanja upravljačke ploče.
8. Pukotina u keramičkoj ploči	 Opasnost! Odmah isključiti ploču iz mreže (osigurač). Obratiti se najbližem servisu.	
9.Ako kvar još nije uklonjen.	Odmah isključiti keramičku ploču iz mreže (osigurač!). Obratiti se najbližem servisu. Važno! Vi ste odgovorni za ispravno stanje uređaja i pravilnu uporabu u kućanstvu. Ako se zbog pogrešne uporabe obratite servisu u jamstvenom razdoblju, i tako snosite troškove popravka. Ne odgovaramo za štete uzrokovane nepridržavanjem ovih uputa.	

TEHNIČKI PODACI

Nazivni napon:	230V 1N~50 Hz
Nazivna snaga ploče	3,0 kW
Modell:	PBP2VQ203FTN VH 3021
- grijaće polje: 1 x Ø 145 mm	1200 W
- grijaće polje: 1 x Ø 180 mm	1800 W
Dimenzije:	520 x 300 x 48;
Težina:	ca. 4,2 kg;

Ispunjava norme EN 60335-1; EN 60335-2-6 koje obvezuju u Europskoj Uniji.

SPOŠTOVANI KUPEC,

*Plošča je pojem izjemne enostavnosti uporabe in visoke učinkovitosti.
Ko enkrat preberete navodila, delo s ploščo ne bo problem.*

Vsaka plošča, ki zapusti proizvodni obrat, je pred pakiranjem na kontrolnih mestih temeljito preverjena z vidika varnosti in funkcionalnosti.

*Prosimo, da pred začetkom uporabe naprave pozorno preberite navodila za uporabo.
Zagotavljanje usklajenosti z vsebino v navodilih vas bo ščitilo pred neustrezno uporabo.*

*Navodilo je treba shraniti in hraniti tako, da ga boste imeli vedno pri roki.
Skrbno upoštevajte navodila za uporabo, da preprečite kakršnokoli nezgodo.*

Pozor!

Napravo začnite uporabljati šele, ko preberete ta navodila in jih popolnoma razumete.

*Naprava je zasnovana izključno kot naprava za kuhanje.
Vsaka druga vrsta uporabe (npr. za ogrevanje prostorov)
je neskladna z njeno namembnostjo in je lahko nevarna.*

*Proizvajalec si pridržuje pravico uvedbe sprememb, ki nimajo vpliva na delovanje
naprave.*

Izjava proizvajalca

Proizvajalec s tem izjavlja, da ta izdelek izpolnjuje temeljne zahteve spodaj navedenih evropskih direktiv:

- nizkonapetostne direktive **2014/35/UE**,
- direktive o elektromagnetni združljivosti **2014/30/UE**,
- direktive o okoljsko primerni zasnovi **2009/125/UE**,
- zato je bil ta izdelek označen **CE** in je bila zanj izstavljena **izjava o skladnosti** predložena organom nadzora trga.

KAZALO

Temeljne informacije.....	23
Varnostna navodila.....	25
Opis izdelka.....	29
Instalacija.....	30
Uporaba.....	34
Čiščenje in vzdrževanje.....	40
Ravnanje v primerih okvar.....	42
Tehnični podatki.....	43

Opozorilo. Naprava in dostopni deli le-te postanejo tekom uporabe vroči. Posebna pozornost mora biti namenjena možnosti dotika grelnih elementov. Otroci, mlajši od 8 let, se morajo nahajati daleč stran od štedilnika, če niso pod stalnim nadzorom.

To napravo lahko uporabljajo otroci, stari 8 let in več, ter osebe z zmanjšanimi telesnimi, čutnimi ali duševnimi sposobnostmi in osebe s pomanjkanjem izkušenj in znanj, če se ta uporaba odvija pod nadzorom odgovorne osebe ali skladno z navodilom za uporabo naprave, če za to poskrbi oseba, odgovorna za varnost teh oseb. Bodite posebej pozorni na otroke, da se ne bodo igrali z napravo. Čiščenja in vzdrževalnih opravil ne smejo opravljati otroci, če niso pod nadzorom.

Opozorilo. Segrevanje masti in olja na kuhinjski plošči brez nadzora je lahko nevarno in lahko povzroči požar.

NIKOLI ne skušajte gasiti ognja z vodo; izklopite napravo in nato prekrijte plamen npr. s pokrovko ali negorljivo odejo.

Opozorilo. Nevarnost požara: ne postavljajte stvari na kahalno površino.

Opozorilo. Če je površina plošče počena, izklopite tok, da preprečite električni udar.

Naprave ne sme upravljati z uporabo zunanje ure ali neodvisnega sistema daljinskega upravljanja.

Za čiščenje plošče se ne sme uporabljati opreme za čiščenje s paro.

- **Pred prvo uporabo keramične plošče preberite navodila za uporabo.** Na ta način si zagotovimo varnost in preprečimo poškodovanje plošče.
- Če se keramično ploščo uporablja v neposredni bližini radia, televizije ali drugega oddajnika, je treba preveriti, ali je zagotovljena pravilnost delovanja kontrolnega zaslona keramične plošče.
- Ne sme se nameščati plošče v bližini hladilnih naprav.
- Pohištvo, v katerega se vgradi plošča, mora biti odporno na temperature okoli 100°C. To velja za furnirne obloge, površine iz plastičnih mas, lepila in lake.
- Ploščo se sme uporabljati šele po ustrezni vgradnji le-te. Na ta način je onemogočen dotik elementov pod električno napetostjo.
- Popravila električnih naprav smejo izvajati izključno ustrezno kvalificirani strokovnjaki. Nestrokovna popravila so vir resnih nevarnosti za uporabnika.
- Naprava je odklopljena od električnega omrežja le tedaj, ko je izklopljena varovalka ali je iz vtičnice izvlečen vtič.
- Vtič napajalnega voda mora biti po vgradnji plošče dostopen.
- Bodite posebej pozorni na otroke, da se ne bodo igrali z napravo. Kajti otrok lahko prevrne posodo ali lonec s kuhajočo se jedjo in se popari.
- Grelna polja se po vklopu hitro segrejejo. Prav zato se sme grelna polja vklopiti šele po namestitvi nanj posode za kuho. Na ta način tudi preprečimo nepotrebno porabo električne energije.

VARNOSTNA NAVODILA

- V elektronskem sistemu vgrajeni indikator segretosti plošče po zaključku kuhanja kaže, ali je plošča ostala vklopljena oziroma ali je še vroča.
- V primeru izpada električne napetosti se brišejo vse nastavitve in prikazi. Po povrnitvi napetosti v omrežje je potrebna previdnost, kajti plošče, ki so bile segrete pred izpadom napetosti, indikator več ne kontrolira.
- Če se vtičnica nahaja v bližini grelnega polja, je treba paziti, da se vod štedilnika ne bo dotikal segrelih mest.
- Pri uporabi olja in maščob ne puščajte plošče brez nadzora zaradi nevarnosti požara.
- Ne uporabljajte posod iz plastike ali aluminijaste folije. Take posode se raztapljajo pri visokih temperaturah in lahko poškodujejo keramično ploščo.
- Sladkor, artikli iz citronske kisline, sol itd. v trdnem ali tekočem stanju ter plastični artikli ne smejo prihajati v stik s segretim grelnim poljem.
- Če se zaradi nepazljivosti sladkor ali plastika znajde na vroči plošči, se v nobenem primeru ne sme izklopiti plošče, pač pa je treba postrgati z nje sladkor ali plastiko z ostrim strgalom. Ščitite roke pred opeklinami in poškodbami.
- Pri uporabi keramične plošče uporabljajte samo posode in lonce s ploščatim dnom brez robov in ostrin, v nasprotnem primeru lahko pride do trajnih poškodb plošče.
- Grelna površina keramične plošče je odporna na termični šok. Ni občutljiva niti na mrzlost, niti na vročino.
- Ne dopuščajte padcev predmetov na ploščo. Točkovni udarci, npr. padec stekleničke z začimbami, lahko v določenem primeru povzročijo počenje in odkrušenje keramične plošče.
- Skozi poškodovana mesta lahko prekipela tekočina ob kuhanju prodre do delov keramične plošče pod napetostjo.
- Če je površina napočena, je treba odklopiti napravo od omrežja, da se prepreči možnost električnega udara.
- Če ima naprava halogenska grelna polja, lahko usmerjanje pogleda nanje škodi.
- Upoštevati je treba navodila v zvezi z vzdrževanjem in čiščenjem keramične plošče. V primeru nepravilnosti pri ravnanju z njo, odgovarjamo iz naslova garancije
- Uporaba naprave za kuhanje in peko povzroča oddajanje toplote in vlage v prostoru, v katerem je naprava nameščena. Prepričajte se, da je kuhinjski prostor dobro zračen; treba je imeti odprte naravnne ventilacijske odprtine ali vgraditi sredstva mehanske ventilacije (napa z mehansko ventilacijo).
- Dolgotrajna intenzivna uporaba naprave lahko zahteva dodatno zračenje, na primer odprtje okna ali povečanje učinkovitosti ventilacije, npr. povečanje učinkovitosti mehanske ventilacije, če je vgrajena.

Pozor! Če je neodklopljivi napajalni kabel poškodovan, ga sme, v izogib nevarnosti, zamenjati le proizvajalec ali ustrezni specializirani servis ali ustrezno usposobljena oseba.

KAKO VARČEVATI Z ENERGIJO



Kdor odgovorno uporablja energijo ne le zmanjša izdatke, pač pa tudi neposredno prispeva k stanju naravnega okolja.. Zato pomagajmo, varčujmo z

električno energijo! A dosegamo to na naslednji način:

- **Uporaba pravih posod za kuho.**

Z uporabo loncev in posod s ploščatim in debelim dnom privarčujemo do 1/3 električne energije. Treba je uporabljati pokrovke, v nasprotnem primeru lahko poraba energije poskoči do štirikrat!

- **Izbor posode za kuhanje mora ustrezati površini grelnega polja.**

Posoda za kuhanje nikoli ne sme biti manjša od površine grelnega polja.

- **Skrb za čistočo grelnih polj in spodnjih površin posod.**

Onesnaženost ovira prenos toplote - močno ožgano nečistočo je pogosto možno odstraniti edino s sredstvi, ki so zelo obremenjujoča za okolje.

- **Ogibanje nepotrebne kukanju pod pokrovke.**

- **Nevgraditev plošče v neposredni bližini hladilnikov/zamrzovalnikov.**

Poraba energije se zaradi tega po nepotrebem poveča.

ROZPAKIRANJE



Naprava za čas celotnega transporta zaščitena z embalažo. Po razpakiranju naprave Vas prosimo, da elemente embalaže odstranite na okolju prijazen način.

Vsi materiali, uporabljeni za embalažo, so okolju prijazni, v celoti jih je možno reciklirati, kar je označeno z ustreznim simbolom.

Pozor! Embalažna materiale (polietilenske vrečke, kose polistirena, itd.), je treba pri razpakiranju hraniti izven dosega otrok.

ODSTRANJANJE IZRABLJENIH NAPRAV

Ta naprava je označena skladno z evropsko direktivo 2012/19/EU in poljskim zakonom o odpadni električni in elektronski opremi s prečrtanim zabojnikom za odpadke.



Taka oznaka obvešča, da se zadevne opreme po odrabi ne sme odlagati skupaj z drugimi gospodinjstvi odpadki.

Uporabnik jo je dolžan oddati subjektu, specializiranemu za zbiranje odpadne električne in elektronske opreme. Ti zbiralci odpadkov, v tem lokalna zbirna mesta, trgovine in občinske enote, tvorijo ustrezn sistem, ki omogoča sprejem te odrabljene opreme.

Ustrezno ravnanje z odpadno električno in elektronsko opremo pomaga preprečiti zdravju ljudi in stanju naravnega okolja škodljive posledice, izhajajoče iz prisotnosti v njej nevarnih sestavin in iz neustreznega skladiščenja in predelave take opreme.

OPIS IZDELKA

Opis plošče

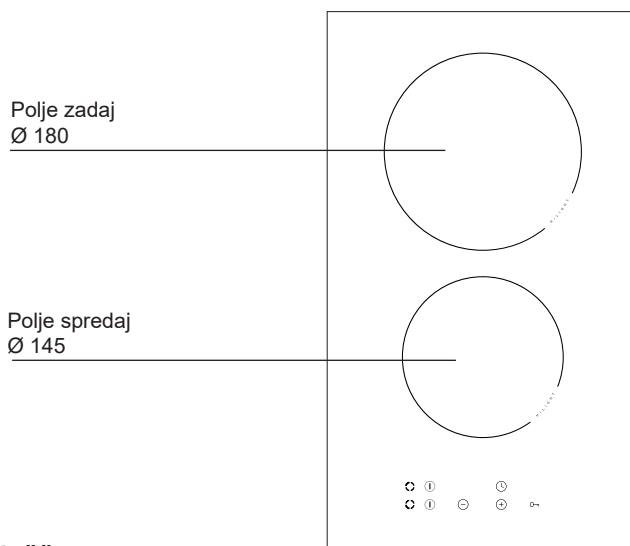

Kontrolna plošča

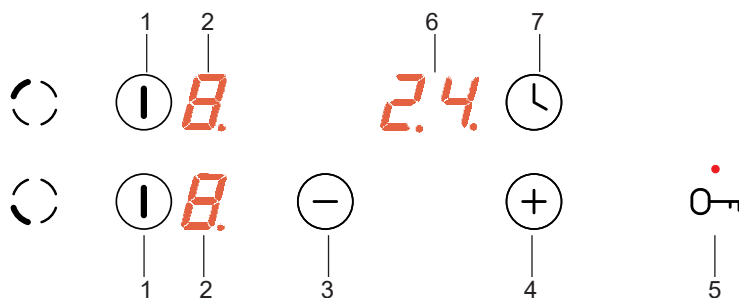

1. Glavni senzor
2. Indikatorji grelnih polj
3. Senzor minus
4. Senzor plus
5. Senzor ključ z indikatorjem blokade
6. Kazalec ure
7. Senzor ure

INSTALACIJA

► Priprava pohištvenega pulta za vgradnjo plošče

- Debelina pohištvenega pulta mora znašati od 28 do 40 mm, globina pa min. 600 mm. Pult mora biti raven in naravn in vodoravno lego. Pult je treba zatesniti in zaščititi ob robu pri steni pred zalitjem in vlago.
- Razdalja od roba odprtine v pultu do sprednjega zunanjega roba pulta mora znašati min. 60 mm, do roba pulta ob steni pa min. 50 mm.
- Razdalja med robom odprtine in bočno stranico pohištvenega elementa mora znašati najmanj 55 mm.
- Pohištvo za vgradnjo štedilnika vanj mora biti prevlečeno z materiali in oblepljeno z lepilom, odpornim na temperaturo 100°C. Neizpolnjevanje tega pogoja ima lahko za posledico deformiranje površine ali odlepitev obloge.
- Robove odprtine je treba zaščititi z materialom, odpornim na absorpcijo vlage.
- Odprtino v pultu izdelati tako, da bo imela dimenzije kot na sl. 1.1.
- Pod spodnjo stranjo plošče je treba pustiti vsaj 25 mm prostega prostora, da se omogoči pravilno kroženje zraka in prepreči pregretje površine okoli plošče.

1

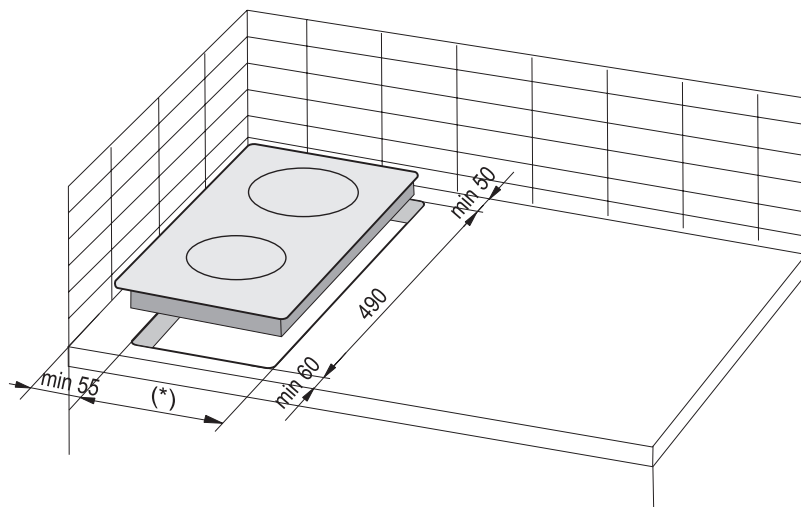

(*) 285 mm

INSTALACIJA

Opozorilo. Tekom vgrajevanja plošče v pult je treba v pult kuhinjske omarice vgraditi pregradno polico kot prikazano na sliki zraven. Če bo plošča nameščena nad pečico, za vgradnjo plošče ni potrebno montirati pregradne police.

Če je plošča vgrajena v pult kuhinjske omarice nad predalom, je treba spodnji okrov plošče prekriti z leseno ploščo ali z zaščitno podlogo za keramične ploščice.

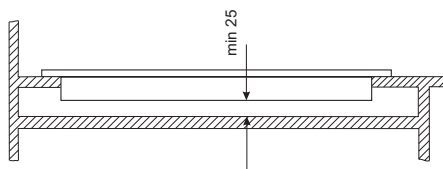

Vgradnja v pult kuhinjske omarice.

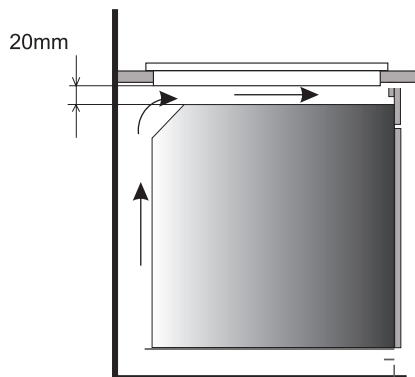

Vgradnja v pult kuhinjske omarice nad pečico



Prepovedano je montirati ploščo nad pečico, ki je brez ventilacije.



Priključni vod je treba prepeljati tako, da se ne bo dotikal spodnjega okrova.

INSTALACIJA

Instalacija plošče - nosilec

- V primeru pulta debeline 48 mm je treba za pritrditev plošče uporabiti 4 držaje "A". Način montaže je prikazan na sl. 2 in 3. V primeru pulta debeline 28 mm je treba poleg nosilcev "A" dodatno uporabiti 4 lesene kladice dimenzij 15x15x50 mm. Način montaže je prikazan na sl. 4 in 5.
- Preveriti, ali tesnila natančno nalegajo na ploščo.
- Rahlo priviti držaje s spodnje strani plošče.
- Očistite pult, vstavite ploščo v odprtino in jo pritisnite k pultu.
- Namestiti držaje pravokotno glede na robove plošče in priviti.

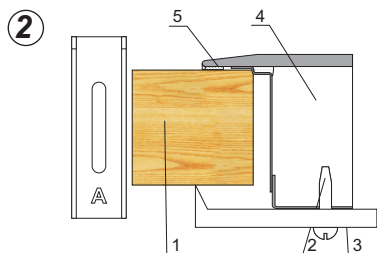

- 1 – pohišveni pult
2 – vijak
3 – montažni nosilec
4 – grelna plošča
5 – tesnilo plošče

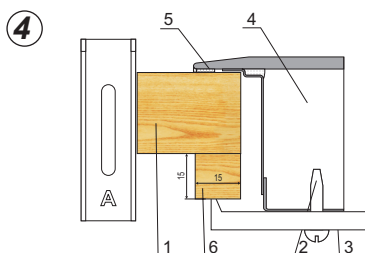

- 1 – pohišveni pult
2 – vijak
3 – montažni nosilec
4 – grelna plošča
5 – tesnilo plošče
6 – lesena kladica

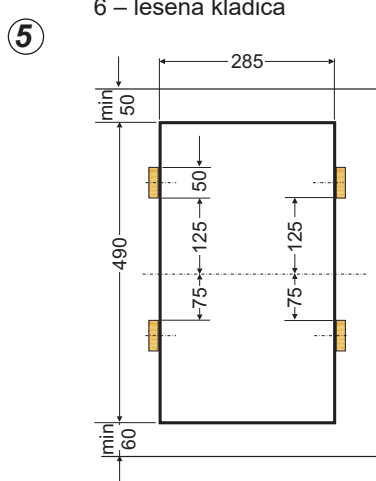
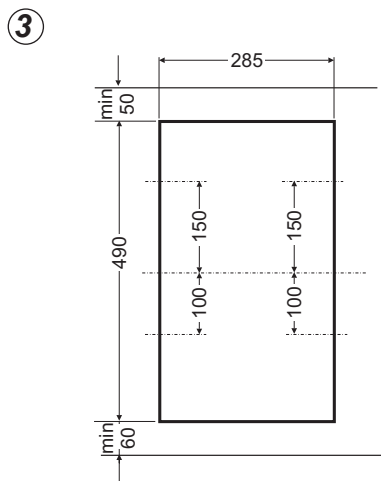

INSTALACIJA

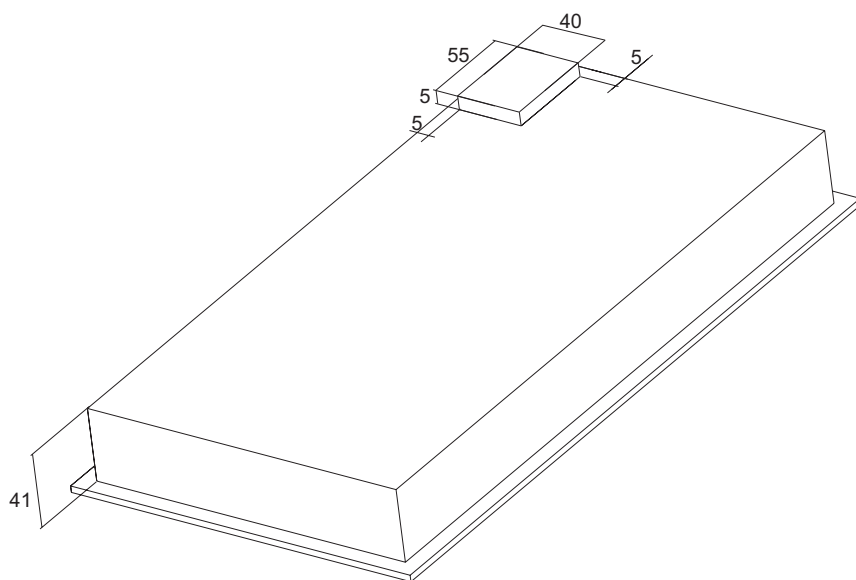

- Plošča je opremljena s stalno prikljupljenim vodom z zaščitnim kontaktom v vtiču, ki se ga sme vklapljati le v vtičnico 230 V ~ 50 Hz, opremljeno s količem zaščitne žile. Električni tokokrog, ki napaja vtičnico, mora biti zaščiten z varovalko 16 A.

UPORABA

Pred prvim vklopom plošče

- Najprej je treba temeljito očistiti keramično ploščo. Keramično ploščo je treba obravnavati kot stekleno površino.
- Pri prvi uporabi lahko pride do prehodne izločitve vonjav, zato je treba vklopiti ventilacijo v prostoru ali odpreti okno.
- Izvesti opravila v zvezi s številnikom ob upoštevanju varnostnih navodil.

Keramična grelna plošča je opremljena s senzorji, ki se jih upravlja s prstnimi dotiki označenih mest na površini.

Vsaka ponastavitev senzorja se potrdi z zvočnim signalom.

Treba je paziti na to, da se pri vklapljanju in izklapljanju ter pri nastavitvah stopnje moči gretja **vedno pritiska samo na en senzor**. V primeru istočasnega pritiska na večje število senzorjev (razen v primeru izklopa grelnega polja) sistem ne upošteva vnesenih upravljalnih signalov, a pri dolgotrajnem pritiskanju sproži signaliziranje napake.

Ustrezne posode za kuho

Za štedilnike s keramično ploščo so na voljo posebej testirane posode za kuho in peko. Slediti je treba navodilom proizvajalcev le-teh.

Posode za kuho z dnom iz aluminija ali bakra lahko pustijo na plošči barvne sledi, ki jih je zelo težko odstraniti. Posebna pazljivost je potrebna v primeru emajliranih posod, ki lahko v primeru nenamerne zavretja vsebine v njih povzročijo nepopravljivo škodo. Za doseg optimalne porabe energije, optimalnih časov kuhanja, pa tudi v cilju preprečitve sežganja izkipele vsebine na plošči, je treba upoštevati naslednja navodila.

Dno lonca:

Posoda za kuho / peko mora imeti stabilno, ravno dno, saj lahko dno z ostrimi robovi, izboklinami ali zогlenelimi ostanki hrane opraska keramično ploščo in učinkuje nanjo abrazivno!

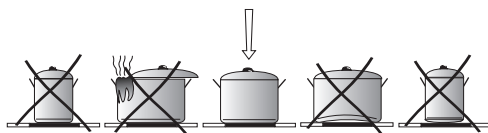

Velikost posode:

Premer dna lonca ali ponve se mora kar se da natančno ujemati s premerom grelnega elementa plošče.

Pokrov posode:

Pokrov na loncu preprečuje uhajanje toplote, s čemer skrajšuje potrebni čas gretja in zmanjšuje porabo električne energije.

UPORABA

Panel za upravljanje

Po priklopu plošče na električno napeljavo se mora zaslišati zvočni signal, po katerem nastopi blokada senzorjev. Potrebno jo je deaktivirati tako, da držite senzor  3 sekunde.



Pozor!

Ne sme se postavljati nobenih predmetov na površine senzorjev (lahko sproži-
jo ugotovitev napake), te površine je treba vzdrževati v stalnem čistem stanju.

Vklop grelne plošče oz. grelnega polja

Pozor!

Zagon plošče pomeni zagon grelnega polja.

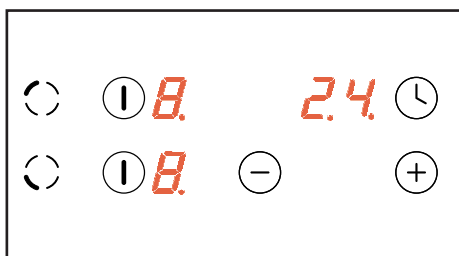

Z dotikom senzorja  vklopimo ploščo oz. izbrano grelno polje. Na indikatorju aktivnega polja se vsakih 10 sekund prikaže „0“. Zdaj lahko nastavimo želeno stopnjo moči gretja z uporabo senzorja  in senzorja  (glej **Izvajanje nastavitvev stopnje moči gretja**)





Če se v 10 sekundah ne ponastavi noben senzor, se grelna plošča izklopi.

Če je aktivirano varovalo za zaščito otrok, ne bo možno vklopiti grelne plošče (glej Odblokiranje grelne plošče).

Nastavitve stopnje moči gretja

Dokler sveti „0“, je možno izvajati nastavitve stopnje moči gretja z uporabo senzorja  in senzorja .

V primeru, da sta vklopljeni obe polji in nastopi potreba po spremembi moči gretja na polju, ki ste ga nastavili prvega. Na kratko se dotaknite senzorja , nato pa uporabite senzorje  ali  da spremenite nastavitvev.

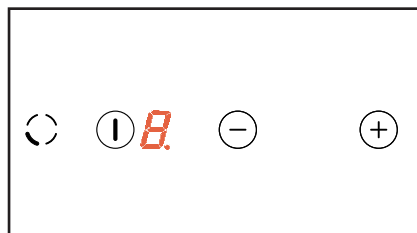

UPORABA

Zdaj lahko v katerem koli trenutku spremenimo nastavitev stopnje grelna moči kuhanja na način, opisan v razdelku „Izvajanje nastavitvev stopnje grelna moči“.

Izklop celotne grelna plošče

Grelna plošča deluje, ko je vklopljena vsaj eno grelna polje. Z držanjem sensorja ① najprej izklopimo zanj ustrezajoče polje, nato pa celotno grelna ploščo.

Na indikatorju grelnega polja je prikazana črka „H“ – simbol za preostalo ogretnost.



Izklop enega grelnega polja

Eno grelna polje se lahko izklopi na naslednji način:

- pritiskamo senzor ① lahko izklopimo izbrano polje
- pritiskamo hkrati na senzor ⊕ in senzor ⊖ ali
- s senzorjem ⊖ znižujemo nastavitev stopnje do „0“.

V primeru delovanja dveh polj:

- s senzorjem ① lahko izklopimo izbrano polje
- s kratkim pritiskom na senzor ①, aktiviramo možnost spremembe moči, po čemer:
- pritiskamo hkrati na senzor ⊕ in senzor ⊖ ali
- s senzorjem ⊖ znižujemo nastavitev stopnje do „0“.

Indikator pokaže črko „H“ – simbol za gretje po izklopu.

Sistem avtomatskega zmanjševanja moči gretja

Vsako grelna polje je opremljeno s sistemom avtomatskega zmanjševanja moči gretja. Če se ta sistem aktivira, se dano grelna polje vklopi s polno močjo za čas, ki je odvisen od izbrane stopnje grelna moči kuhanja, nato pa se preklopi na to stopnjo grelna moči kuhanja.

Aktiviranje sistema avtomatskega zmanjševanja moči gretja se izvede z aktiviranjem izbora stopnje moči gretja z uporabo sensorja ⊖. Indikator grelnega polja prikazuje stopnjo moči gretja (9) izmenično s prikazom črke „A“, kar traja približno 10 sekund.

Če v 10 sekundah ne začnemo z nastavljanjem stopnje moči gretja za kuho z dotikom sensorja ⊖, se aktivira sistem avtomatskega zmanjševanja moči gretja, črka „A“ sveti izmenoma s prikazom izbrane stopnje moči grelnega polja skozi ves čas poteka aktiviranja le-tega.

Zdaj lahko v katerem koli trenutku spremenimo nastavitev stopnje grelna moči kuhanja na način, opisan v razdelku „Izvajanje nastavitvev stopnje grelna moči“.

UPORABA



Če začnemo z nastavitvijo stopnje moči gretja šele po 10 sekundah, se pika pri indikatorju moči ugasne, sistem avtomatičnega zmanjšanja grelne moči pa ni aktiven.



Če ne želimo aktivirati sistema avtomatskega zmanjševanja grelne moči, je izbor stopnje moči gretja najbolje začeti pri senzorju



Stopnja grelne moči kuhanja	Čas hitrega kuhanja (min)
1	1'11"
2	2'44"
3	4'47"
4	5'28"
5	6'29"
6	1'11"
7	2'44"
8	2'44"
9	-

Funkcija blokade

Funkcija blokade, ki se jo vkloplja s senzorjem ključ,  je namenjena temu, da varuje vklopljeno grelno polje pred neželenim izklopom, ki bi ga lahko povzročil otrok, hišna žival, ipd. Ko zablokiramo grelno ploščo, je od trenutka, ko so vsa grelna polja izklopljena, grelna plošča zaščitena pred nenamernim aktiviranjem, vklop le-te je možen šele po odblokadi.





Po prekinitvi napetosti v omrežju se blokada avtomatsko aktivira.

Zablokiranje grelne plošče

V cilju zablokiranja grelne plošče je treba pritisniti na senzor ključ in ga držati pritisnjenega , dokler ne zasveti indikator blokade ●. Na začetku pritiskanja na senzor se sliši kratek zvočni signal.

Odblokiranje grelne plošče

V cilju zablokiranja grelne plošče je treba pritiskati na senzor ključ  vse dokler ne ugasne indikator blokade. Na koncu pritiskanja na senzor se sliši kratek zvočni signal. Nastopi tudi blokada plošče, ki se zažene avtomatično po povezavi naprave z napajanjem. Dezaktivira se jo tako, da držimo senzor  3 sekunde.

UPORABA

Indikator gretja po izklopu

V trenutku izklopa vročega grelnega polja se prikaže „H“, ki sporoča „grelno polje je vroče!“.



V tem času se ni dovoljeno dotikati grelnega polja zaradi možnosti opeklin, prav tako se ne sme nanj postavljati na toploto neodpornih predmetov!

Ko ta indikator ugasne, se je dovoljeno dotakniti polja, a se je treba zavedati, da se le-to še ni popolnoma ohladilo do temperature v prostoru.



Tekom izpada električne napetosti indikator gretja po izklopu „H“ ugasne in se ne prižge nazaj. Vendar pa so lahko grelna polja še vroča!

Omejitev časa dela

Za povečanje zanesljivosti delovanja je grelna plošča opremljena z omejevalnikom časa dela za vsakega od grelnih polj. Maksimalni čas dela se določi ustrezno zadnji izbrani stopnji grelne moči.

Če dlje časa ne spremenimo stopnje grelne moči (glej tabelo), se pripadajoče grelna polja avtomatsko izklopi in aktivira se indikator gretja po izklopu. Lahko pa tudi kadar koli vklopimo in uporabljamo posamezna grelna polja skladno z navodilom za uporabo.

Stopnja grelne moči	Maksimalni čas dela v urah
1	10
2	5
3	5
4	4
5	3
6	2
7	2
8	2
9	1

UPORABA

Funkcija ure

Če je grelna plošča opremljena z upravljalno uro (Timer), se lahko njo čas dela izbranega grelna polja.

Grelna polje, za katerega želimo nastaviti uro, mora imeti nastavitve višje od 0. Če je ta pogoj izpolnjen:

- pritisnemo senzor ure,

- nastavimo čas od 0 do 99 s pomočjo senzorjev ⊕, ⊖

Po pritisku na senzor ⊕ ali ⊖ ure se na ekranu nastavljenega grelnega polja prikaže črka „t“.

Ko sta vklopljeni obe grelni polji:

- kratko pritisnemo senzor ⓘ polja na katerem želimo nastaviti timer. Nato se držimo zgornjih korakov.

Tekom dela ure se na zaslonu prikazuje izmenoma s številko stopnje grelne moči črka „t“.

Po preteku nastavljenega časa se grelna polje avtomatsko izklopi, kar je signalizirano z zvočnim signalom.

V cilju anulacije funkcije ure je treba hkrati pritisniti na senzorja ⊕ in ⊖.

ČIŠČENJE IN VZDRŽEVANJE

Skrb uporabnika za tekoče vzdrževanje plošče v čistem stanju in za ustrezno konservacijo le-te pomembno vpliva na dolžino njenega brezhibnega delovanja.



Za čiščenje keramičnega stekla obvezujejo ista pravila kot v primeru steklenih površin. Nikoli ne uporabljajte abrazivnih ali agresivnih čistil in ne praškov za drgnjenje, kot tudi ne gobic za grobo površino. Za čiščenje se ne sme uporabljati opreme za čiščenje s paro.

Čiščenje po vsaki uporabi

- **Rahlo, nezažgano umazanijo** odstraniti z vlažno krpico brez uporabe čistilnega sredstva. Uporaba sredstva za pomivanje posode lahko povzroči pojav modrikastih prebarvitev. Te trdovratne madeže ni vedno možno odstraniti pri prvem čiščenju, četudi se uporabi posebno čistilno sredstvo.
- **Močno sprijeto umazanijo odstraniti z ostrim strgalom.** Nato grelno površino prebrisati z vlažno krpo.

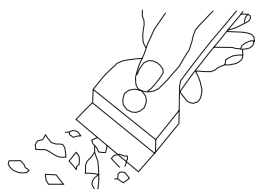

Strgalo za čiščenje plošče

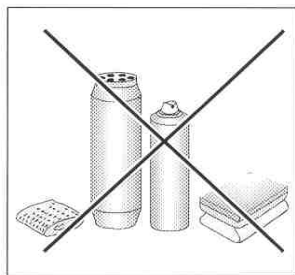

Odstranjevanje madežev

- **Svetle lise bisernih odtenkov (sledí aluminija)** je možno odstraniti z ohlajene grelne plošče z uporabo posebnega čistilnega praška. Ostanke apnenca (npr. po prekipeli vodi) lahko odstranimo s kisom ali posebnim čistilnim sredstvom.
- Pri odstranjevanju sladkora, živil vsebojujčih sladkor, plastike in aluminijastih folij se ne sme izklopiti danega grelnega polja! Treba je takoj z ostrim strgalom temeljito postrgati ostanke (v vročem stanju) z vročega grelnega polja. Po odstranitvi nesnage lahko izklopite ploščo in nato že ohlajeno ploščo do konca očistite s specialnim čistilnim sredstvom.

Specialna čistilna sredstva je možno kupiti v trgovinah z blagom za gospodinjke potrebe, v specializiranih elektrotehničnih trgovinah, drogerijah, v trgovinah s prehrabnenimi artikli in v salonih kuhinj. Ostra strgala je možno kupiti v hobi trgovinah ter v trgovinah z gradbeno opremo, kot tudi trgovinah s pleskarskimi pripomočki.

ČIŠČENJE IN VZDRŽEVANJE

Nikoli ne nanašajte čistilnega sredstva na vročo ploščo. Najbolje je, če pustite, da se čistilna sredstva osuše in šele potem obrišete na moko. Po potrebi možne ostanke čistilnega sredstva obrišite z vlažno krpo pred ponovnim segretjem plošče. V nasprotnem primeru lahko učinkujejo razžirajoče.

V primeru nepravilnega ravnanja s keramično površino grelne plošče ne nosimo odgovornosti iz naslova garancije!

▶ Periodični pregledi

Poleg opravi s ciljem tekočega vzdrževanja plošče v čistem stanju je treba:

- izvajati periodične kontrole delovanja krmilnih elementov in delovnih sklopov plošče. Po poteku garancije je treba vsaj enkrat na dve leti v servisu naročiti opravitev tehničnega pregleda plošče,
- odstraniti ugotovljene napake v delovanju,
- opraviti periodična vzdrževalna opravila na delovnih sklopih plošče,

Pozor!

Če iz kakršnega koli razloga ni možno več upravljati plošče ko je le-ta vklopljena, je treba izklopiti glavno izklopno stikalo ali odviti ustrezno varovalko in se obrniti na servis.

Pozor!

V primeru nastanka razpok ali nalomov keramične plošče je treba grelno ploščo takoj izklopiti in odklopiti od omrežja. V ta namen je treba odklopiti varovalko ali izvleči vtič iz vtičnice. Nato je treba kontaktirati servis.

Pozor!

Kakršna koli popravila in regulacijska opravila sme izvajati izključno ustrezni servis ali inštalater z ustreznimi dovoljenji.

RAVNANJE V PRIMERIH OKVAR

V vsaki situaciji okvare je treba:

- izklopiti delovne sklope plošče
- odklopiti električno napajanje
- prijaviti potrebo popravila
- nekatere drobne napake lahko uporabnik sam odpravi tako, da sledi navodilom v spodnji tabeli, predno se obrnete na službo za stranke proizvajalca ali na servis, opravite preveritve po zaporednih točkah v tabeli.

PROBLEM	VZROK	POSTOPEK
1.Naprava ne dela	- prekinitev v dovajanju toka	-preveriti varovalko hišne napeljave, pregorela zamenjati
2.Naprava ne reagira vnesene vrednosti	- kontrolna plošča ni bila vklopljena	- vklopiti
	- pritisk na tipko je bil prekratek (krajši od sekunde)	- pritisk mora trajati malo dlje
	- pritisnjenih je bilo več tipk hkrati	- vedno pritisniti samo na eno tipko (razen pri izklapljanju grelnega polja)
3.Naprava ne reagira in oddaja kratek zvočni signal	- vklopljena je zaščita proti posegom otrok (blokada)	- izklopiti zaščito proti posegom otrok (blokada)
4.Naprava ne reagira in oddaja dolgi zvočni signal	- nepravilno upravljanje (pritisnjen napačni senzor ali pritisk prekratek)	- ponovno zagnati ploščo
	- senzor(-ji) prekrit(-i) ali onesnažen(-i)	- odkriti ali očistiti senzorje
5.Celotna naprava se izklaplja	- po vklopu tekem več kot 10 sekund ni vnešenih nobenih vrednosti	- ponovno vklopiti kontrolno ploščo in takoj vnesti podatke
	- senzor(-ji) prekrit(-i) ali onesnažen(-i)	- odkriti ali očistiti senzorje
6.Eno grelno polje se izklaplja	- omejitev časa dela	- ponovno vklopiti grelno polje
	- senzor(-ji) prekrit(-i) ali onesnažen(-i)	- odkriti ali očistiti senzorje
7. Ne sveti indikator gretja po izklopu, čeprav so grelna polja še vroča	- prekinitev v dovajanju toka, naprava je bila odklopljena od omrežja	- indikator gretja po izklopu bo začel delati po prvem vklopu in izklopu kontrolne plošče
8.Razpoka na keramični plošči štedilnika	 Nevarnost! Takoj odklopiti keramično ploščo od omrežja (varovalka). Obrniti se na najbližji servis.	
9.Ko napaka še vedno ni odpravljena	Odklopiti keramično ploščo štedilnika od omrežja (varovalka!). Obrniti se na najbližji servis. Pomembno! Odgovarjate za pravilno stanje naprave in za pravilno uporabo le-te v gospodinjstvu. Če zaradi napake pri upravljanju naprave pozovete servis, boste morali stroške takega obiska serviserja, četudi do tega pride v garancijskem obdobju, pokriti sami. Za škodo, povzročeno z neupoštevanjem teh navodil, žal ne moremo odgovarjati.	

TEHNIČNI PODATKI

Nazivna napetost:	230V 1N~50 Hz
Nazivna moč plošče	3,0 kW
Model:	PBP2VQ203FTN VH 3021
- grelno polje: 1 x Ø 145 mm	1200 W
- grelno polje: 1 x Ø 180 mm	1800 W
Dimenzije:	520 x 300 x 48;
Teža:	ca. 4,2 kg;

Izpolnjuje zahteve standardov EN 60335-1; EN 60335-2-6, obvezujočih v Evropski uniji.
